



CỘNG HOÀ XÃ HỘI CHỦ NGHĨA VIỆT NAM

QCVN 41: 2012/BGTVT

**QUY CHUẨN KỸ THUẬT QUỐC GIA
VỀ BÁO HIỆU ĐƯỜNG BỘ**

National Technical Regulation on Road Signs and Signals

HÀ NỘI – 2012

Lời nói đầu

- QCVN 41: 2012/BGTVT do Tổng Cục Đường bộ Việt Nam biên soạn, Bộ Khoa học Công nghệ thẩm định, Bộ Giao thông vận tải ban hành theo Thông tư số 17/2012/TT-BGTVT ngày 29 tháng 5 năm 2012.

MỤC LỤC

Chương I - Quy định chung	5
Chương II - Hiệu lệnh điều khiển giao thông	10
Chương III - Biển báo hiệu	14
Chương IV - Biển báo cấm	18
Chương V - Biển báo nguy hiểm	21
Chương VI - Biển hiệu lệnh	23
Chương VII - Biển chỉ dẫn	24
Chương VIII - Biển phụ, biển viết bằng chữ	28
Chương IX - Vạch kẻ đường	29
Chương X - Cọc tiêu, tường bảo vệ và hàng rào chắn	30
Chương XI - Cột Kilômét, Cọc H	32
Chương XII - Mốc lộ giới	34
Chương XIII - Báo hiệu cấm đi lại	34
Chương XIV - Gương cầu lồi và dải phân cách tôn sóng.....	37
Chương XV - Các quy định quản lý có liên quan	37
Chương XVI – Tổ chức thực hiện.....	38
Phụ lục A - Đèn tín hiệu	40
Phụ lục B - Ý nghĩa - Sử dụng biển báo cấm	44
Phụ lục C - Ý nghĩa - Sử dụng biển báo nguy hiểm	63
Phụ lục D - Ý nghĩa - Sử dụng biển hiệu lệnh	85
Phụ lục E - Ý nghĩa - Sử dụng biển chỉ dẫn	91
Phụ lục F - Ý nghĩa - Sử dụng các biển phụ	120
Phụ lục G - Vạch tín hiệu giao thông trên đường có tốc độ >60km/h	127
Phụ lục H - Vạch tín hiệu giao thông trên đường có tốc độ ≤60km/h	159
Phụ lục I - Cột Kilômét - Cọc H - Mốc lộ giới.....	169
Phụ lục K - Kích thước chữ viết và con số trên biển báo	174
Phụ Lục L - Biển báo hiệu trên các tuyến đường đối ngoại	178

Chương I

QUY ĐỊNH CHUNG

Điều 1. Phạm vi điều chỉnh

Quy chuẩn này quy định về hệ thống báo hiệu đường bộ bao gồm: Hiệu lệnh của người điều khiển giao thông, tín hiệu đèn giao thông, biển báo hiệu, vạch kẻ đường, cọc tiêu, tường bảo vệ và rào chắn, cột kilômét, cọc H, mốc lộ giới, gương cầu lồi và dải phân cách tôn sóng.

Điều 2. Đối tượng áp dụng

Quy chuẩn này áp dụng cho tất cả các tuyến đường bộ trong mạng lưới đường bộ Việt Nam gồm: quốc lộ, đường tỉnh, đường huyện, đường xã, đường đô thị, đường chuyên dùng, và các đường nằm trong hệ thống đường tham gia điều ước quốc tế mà Việt Nam là thành viên-sau đây gọi là các tuyến đường đối ngoại (Hiệp định GMS-CBTA; các thỏa thuận trong ASEAN và các thỏa thuận quốc tế khác).

Điều 3. Thứ tự hiệu lực của hệ thống báo hiệu

3.1 Khi đồng thời bố trí các hình thức báo hiệu cùng ở một khu vực có ý nghĩa khác nhau, người tham gia giao thông phải chấp hành loại hiệu lệnh theo thứ tự như sau:

3.1.1 Hiệu lệnh của người điều khiển giao thông;

3.1.2 Tín hiệu đèn hoặc cờ;

3.1.3 Hiệu lệnh của biển báo hiệu;

3.1.4 Vạch kẻ đường và các dấu hiệu khác trên mặt đường.

3.2 Khi ở một vị trí đã có biển báo hiệu đặt cố định lại có biển báo hiệu khác đặt có tính chất tạm thời mà hai biển có ý nghĩa khác nhau thì người sử dụng đường phải chấp hành hiệu lệnh của biển báo hiệu có tính chất tạm thời.

Điều 4. Giải thích từ ngữ

Trong Quy chuẩn này, các từ ngữ dưới đây được hiểu như sau:

4.1 Đường cao tốc (ĐCT) là đường dành cho xe cơ giới, có dải phân cách chia đường cho xe chạy hai chiều riêng biệt; không giao nhau cùng mức với một hoặc các đường khác; được bố trí đầy đủ trang thiết bị phục vụ, bảo đảm giao thông liên tục, an toàn, rút ngắn thời gian hành trình và chỉ cho xe ra, vào ở những điểm nhất định;

4.2 Quốc lộ (QL) là đường nối liền Thủ đô Hà Nội với trung tâm hành chính cấp tỉnh; đường nối liền trung tâm hành chính cấp tỉnh từ ba địa phương trở lên; đường nối liền từ cảng biển quốc tế, cảng hàng không quốc tế đến các cửa khẩu quốc tế, cửa khẩu chính trên đường bộ; đường có vị trí đặc biệt quan trọng đối với sự phát triển kinh tế - xã hội của vùng, khu vực;

4.3 Đường tỉnh (ĐT) là đường nối trung tâm hành chính của tỉnh với trung tâm hành chính của huyện hoặc trung tâm hành chính của tỉnh lân cận; đường có vị trí quan trọng đối với sự phát triển kinh tế xã hội của tỉnh;

4.4 Đường huyện (ĐH) là đường nối từ trung tâm hành chính của huyện với trung tâm hành chính của xã, cụm xã hoặc trung tâm hành chính của huyện lân cận; đường có vị trí quan trọng đối với sự phát triển kinh tế xã hội của huyện;

QCVN 41 :2012/BGTVT

4.5 Đường xã (ĐX) đường nối trung tâm hành chính của xã với các thôn, làng, ấp, bản và đơn vị tương đương hoặc đường nối với các xã lân cận; đường có vị trí quan trọng đối với sự phát triển kinh tế xã hội của xã;

4.6 Đường đô thị (ĐĐT) là đường nằm trong phạm vi địa giới hành chính nội thành, nội thị;

4.7 Đường chuyên dùng (ĐCD) là đường chuyên phục vụ cho việc vận chuyển, đi lại của một hoặc một số cơ quan, tổ chức, cá nhân;

4.8 Đường bộ gồm đường, cầu đường bộ, hầm đường bộ, bến phà đường bộ;

4.9 Đường dành riêng cho các loại phương tiện cơ giới là tuyến đường hoặc phần đường dành cho phương tiện cơ giới lưu thông tách biệt với phần đường dành riêng cho các phương tiện thô sơ và người đi bộ và bằng dải phân cách hoặc vạch sơn dọc liền;

4.10 Đường dành riêng cho các phương tiện thô sơ và người đi bộ là tuyến đường hoặc phần đường, được phân biệt với phần đường dành riêng cho phương tiện cơ giới bằng các dải phân cách hoặc vạch sơn dọc liền;

4.11 Đường ưu tiên là đường mà trên đó phương tiện tham gia giao thông được các phương tiện giao thông đến từ hướng khác nhường đường khi qua nơi đường giao nhau, được cắm biển báo hiệu đường ưu tiên.

4.11.1 Xác định đường ưu tiên (đường chính) theo thứ tự quy định như sau:

- Đường cao tốc;
- Quốc lộ;
- Đường đô thị;
- Đường tỉnh;
- Đường huyện;
- Đường xã;
- Đường chuyên dùng.

4.11.2 Nếu hai đường cùng thứ tự, giao nhau cùng mức, việc xác định đường nào là đường ưu tiên theo quy định sau:

- Khi lưu lượng xe bằng nhau, đường nào có nhiều ô tô vận tải công cộng hoặc đường nào có tốc độ xe lớn hơn thì đường đó là đường ưu tiên. Khi lưu lượng xe khác nhau, đường nào có lưu lượng xe lớn hơn thì đường đó là đường ưu tiên;

- Đường nào có mặt đường cấp cao hơn thì đường đó là đường ưu tiên.

4.11.3 Không được quy định cả hai đường giao nhau cùng mức cùng đồng thời là đường ưu tiên;

4.12 Đường không ưu tiên là chỉ những đường giao cùng mức với đường ưu tiên;

4.13 Đường một chiều là để chỉ những đường chỉ cho đi một chiều;

4.14 Đường hai chiều là để chỉ những đường dùng chung cho cả hai chiều đi và về mà không có dải phân cách hoặc vạch dọc liền;

4.15 Đường đôi là để chỉ những đường mà chiều đi và về được phân biệt bằng dải phân cách hoặc các vạch dọc liền;

4.16 Phần đường xe chạy là phần của đường bộ được sử dụng cho các phương tiện giao thông qua lại;

4.17 Làn đường là một phần của phần đường xe chạy được chia theo chiều dọc của đường, có bề rộng đủ cho xe chạy an toàn;

4.18 Dải phân cách là bộ phận của đường để phân chia mặt đường thành hai chiều xe chạy riêng biệt hoặc để phân chia phần đường của xe cơ giới và xe thô sơ hoặc phần đường nhiều loại xe khác nhau.

4.19 Nơi đường giao nhau là nơi hai hay nhiều đường bộ gặp nhau trên cùng một mặt phẳng, bao gồm cả mặt bằng hình thành vị trí giao nhau đó;

4.20 Tên các bộ phận chủ yếu của con đường được chỉ dẫn ở hình cắt ngang kèm theo (Hình 1 và 2):

Bảng 1 – Các bộ phận chủ yếu của đường

Số ký hiệu	Tên bộ phận	Số ký hiệu	Tên bộ phận
1	Phần xe chạy	8	Dấu hiệu mép phần xe chạy
2	Lề đường	9	Đỉnh mui luyện
3	Mái taluy nền đường	10	Dải phân cách giữa
4	Hành lang an toàn đường bộ	11	Dải đất dọc hai bên đường bộ, dành cho quản lý, bảo trì, bảo vệ công trình đường bộ
5	Nền đường	12	Dấu hiệu phân làn
6	Tim đường	13	Phần lề đường gia cố
7	Vai đường	14	Rãnh dọc

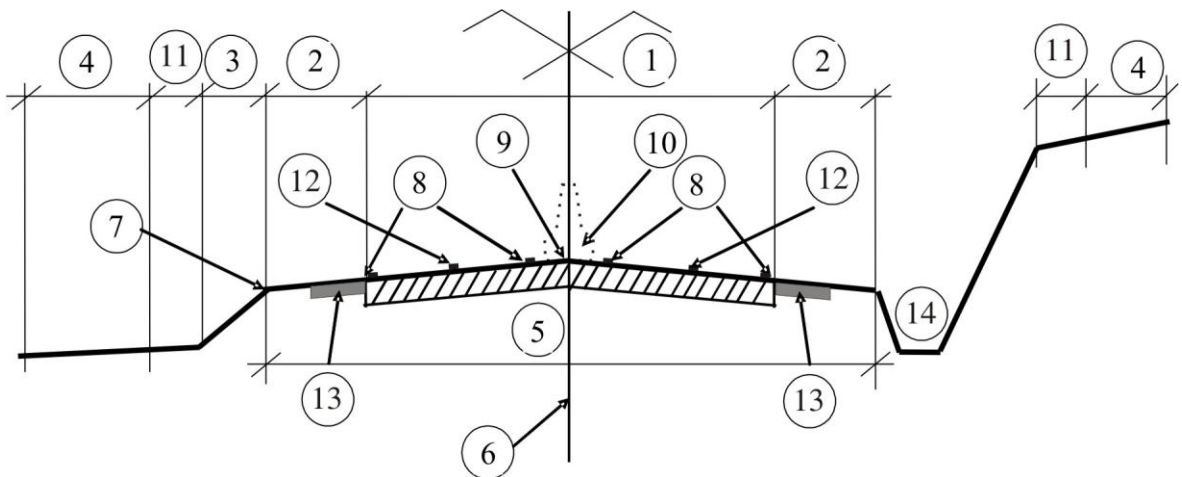

Hình 1 – Mặt cắt ngang đường

CHÚ THÍCH: Bề rộng hành lang an toàn đường bộ và phần đất dành cho bảo vệ, quản lý, bảo trì đường bộ theo quy định của Chính phủ.

4.21 Khu đông dân cư là chỉ vùng giới hạn nội thành các thành phố, nội thị các thị xã, thị trấn, trung tâm hành chính xã hoặc cụm xã mà đường bộ đi qua. Những nơi

QCVN 41 :2012/BGTVT

quy định là "Khu đông dân cư" thì người sử dụng đường bộ phải chấp hành các hạn chế theo quy định của pháp luật;

4.22 *Xe cơ giới* là chỉ các loại xe ô tô; máy kéo; rơ moóc hoặc sơ mi rơ moóc được kéo bởi xe ô tô, máy kéo; xe mô tô hai bánh; xe mô tô ba bánh; xe gắn máy (kể cả xe máy điện) và các loại xe tương tự;

4.23 *Ô tô con* là chỉ ô tô chở người không quá 9 chỗ ngồi kể cả lái xe, hoặc ô tô chở hàng với trọng tải không quá 1,5 tấn. Ô tô con bao gồm cả các loại có kết cấu như mô tô ba bánh nhưng khối lượng bản thân lớn hơn 400kg trở lên và trọng tải không quá 1,5 tấn;

4.24 *Ô tô tải* là chỉ ô tô chở hàng hoặc thiết bị chuyên dùng có trọng tải từ 1,5 tấn trở lên;

4.25 *Ô tô khách* là chỉ ô tô chở người với số chỗ ngồi lớn hơn 9, ô tô khách bao gồm cả xe buýt. Xe buýt là ô tô khách có số chỗ ngồi ít hơn số chỗ đứng;

4.26 *Ô tô đầu kéo kéo sơ-mi rơ-moóc* là chỉ những loại xe cơ giới chuyên chở hàng hóa hoặc chở người mà thùng xe là sơ mi rơ moóc được thiết kế nối với ô tô đầu kéo và truyền một phần trọng lượng đáng kể lên ô tô đầu kéo và ô tô đầu kéo không có bộ phận chở hàng hóa hoặc chở người (ô tô đầu kéo là ô tô được thiết kế để kéo sơ-mi rơ-moóc);

4.27 *Ô tô kéo rơ-moóc* là chỉ ô tô được thiết kế dành riêng hoặc chủ yếu dùng để kéo rơ-moóc;

4.28 *Rơ-moóc* là chỉ phương tiện có kết cấu để sao cho khối lượng toàn bộ của rơ-moóc không đặt lên ô tô kéo;

4.29 *Máy kéo* là chỉ đầu máy tự di chuyển bằng xích hay bánh lốp để thực hiện các công việc đào, xúc, nâng, ủi, gạt, kéo, đẩy;

4.30 *Xe mô tô* là xe cơ giới hai hoặc ba bánh và các loại xe tương tự để vận chuyển hành khách, di chuyển bằng động cơ có dung tích xy lanh từ 50cm³ trở lên, trọng lượng không quá 400kg đối với mô tô hai bánh hoặc sức chở từ 350kg đến 500kg đối với mô tô 3 bánh. Định nghĩa này không bao gồm xe gắn máy nêu tại Khoản 4.31 của Điều này;

4.31 *Xe gắn máy* là chỉ phương tiện chạy bằng động cơ, có hai bánh hoặc ba bánh và vận tốc thiết kế lớn nhất không lớn hơn 50km/h. Nếu động cơ dẫn động là động cơ nhiệt thì dung tích làm việc hoặc dung tích tương đương không được lớn hơn 50cm³;

4.32 *Xe thô sơ* gồm xe đạp (kể cả xe đạp máy), xe xích lô, xe súc vật kéo, xe lăn dùng cho người khuyết tật và các loại xe tương tự;

4.33 *Xe đạp* là chỉ phương tiện có hai bánh xe hoặc ba bánh và di chuyển được bằng sức người đạp. Kể cả xe chuyên dùng của người tàn tật có tính năng tương tự;

4.34 *Xe đạp thồ* là chỉ xe đạp chở hàng trên giá đèo hàng hoặc chằng buộc hai bên thành xe;

4.35 *Xe người kéo* là chỉ những loại phương tiện thô sơ có một hoặc nhiều bánh và chuyển động được nhờ sức người kéo hoặc đẩy. Trừ xe nôi trẻ em và phương tiện chuyên dùng đi lại của người tàn tật;

4.36 *Xe súc vật kéo* là chỉ những phương tiện thô sơ chuyển động được do súc vật kéo;

4.37 Người sử dụng đường (người tham gia giao thông) là chỉ những người điều khiển, người sử dụng phương tiện tham gia giao thông đường bộ, người điều khiển, dẫn dắt súc vật; người đi bộ trên đường;

4.38 Xe ưu tiên là chỉ xe được quyền ưu tiên theo Luật Giao thông đường bộ:

4.38.1 Những xe sau đây được quyền ưu tiên đi trước xe khác khi qua đường giao nhau từ bất kỳ hướng nào tới theo thứ tự:

- a) Xe chữa cháy đi làm nhiệm vụ;
- b) Xe quân sự, xe công an đi làm nhiệm vụ khẩn cấp; đoàn xe có xe cảnh sát dẫn đường;
- c) Xe cứu thương đang thực hiện nhiệm vụ cấp cứu;
- d) Xe hộ đê, xe đi làm nhiệm vụ khắc phục sự cố thiên tai, dịch bệnh hoặc xe đi làm nhiệm vụ trong tình trạng khẩn cấp theo quy định của pháp luật.

4.38.2 Xe quy định tại các Tiết a, b, c và d Điểm **4.38.1** của Điều này khi làm nhiệm vụ phải có tín hiệu còi, cờ, đèn theo quy định; không bị hạn chế tốc độ; được phép đi vào đường ngược chiều, các đường khác có thể đi được, kể cả khi có tín hiệu đèn đỏ và chỉ phải tuân theo chỉ dẫn của người điều khiển giao thông.

4.39 Mốc lộ giới là chỉ cọc mốc được cắm ở mép ngoài cùng xác định ranh giới của đất dành cho đường bộ theo chiều ngang đường;

4.40 Giá long môn là chỉ khung treo biển báo hiệu phía trên mặt đường, khi treo biển thì cạnh dưới của biển (hoặc mép dưới của dầm nếu thấp hơn cạnh dưới biển) cách mặt đường ít nhất là 5m;

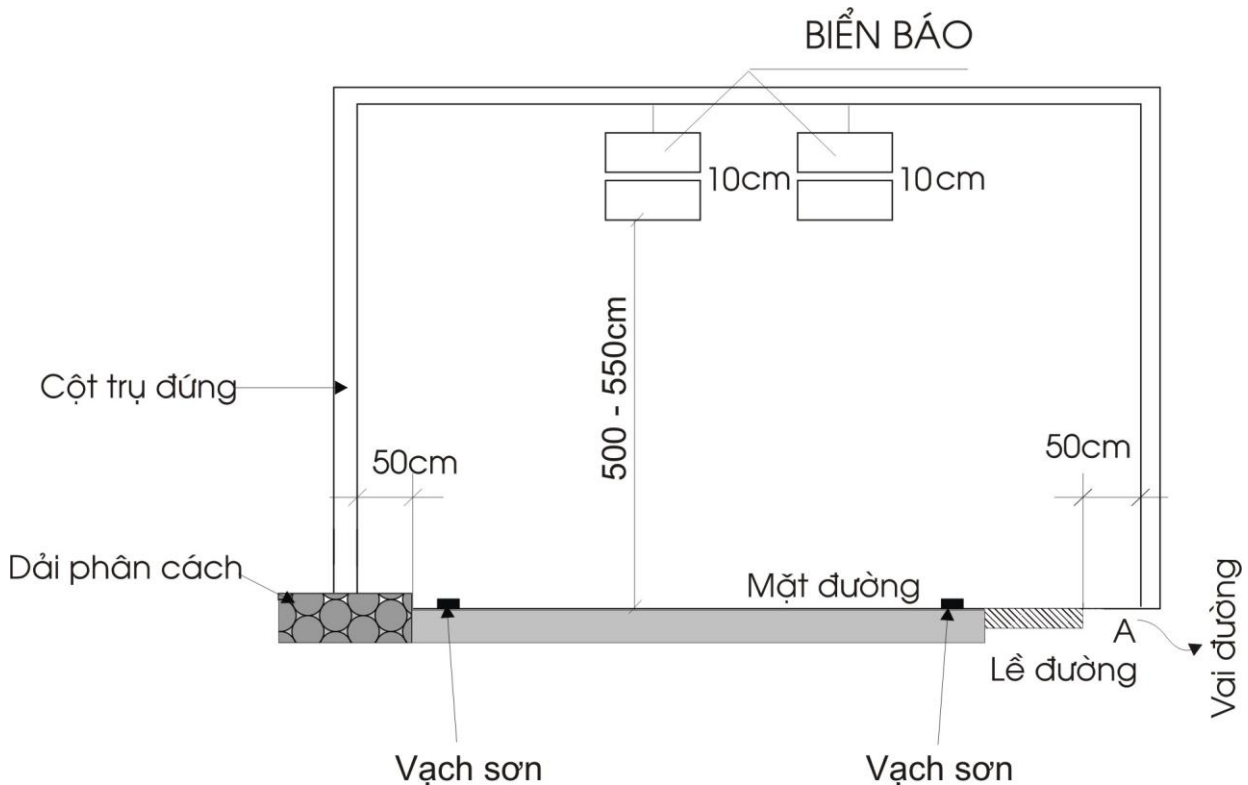

Hình 2 – Giá long môn

4.41 Hàng nguy hiểm là hàng hoá có chứa các chất nguy hiểm khi chở trên đường có khả năng gây nguy hại tới tính mạng, sức khỏe con người, môi trường, an toàn và an ninh quốc gia.

Chương II

HIỆU LỆNH ĐIỀU KHIỂN GIAO THÔNG

Điều 5. Các phương pháp điều khiển giao thông

5.1 Các phương tiện điều khiển giao thông :

- a) Bảng tay;
- b) Bảng cờ;
- c) Bảng gậy chỉ huy giao thông có màu đen trắng xen kẽ (có đèn hoặc không có đèn ở bên trong);
- d) Bảng đèn tín hiệu ánh sáng.

5.2 Phương pháp chỉ huy giao thông :

- a) Người điều khiển;
- b) Bảng hệ thống tín hiệu ánh sáng tự động.

Điều 6. Hiệu lệnh của người điều khiển giao thông

6.1 Hiệu lệnh của người điều khiển được thể hiện bằng tay, cờ hoặc gậy chỉ huy giao thông. Để thu hút sự chú ý của người tham gia giao thông, người điều khiển giao thông ngoài các phương pháp nêu trên còn dùng thêm còi.

6.2 Hiệu lệnh của cảnh sát điều khiển giao thông:

a) Tay giơ thẳng đứng để báo hiệu cho người tham gia giao thông ở các hướng đều phải dừng lại;

b) Hai tay hoặc một tay dang ngang để báo hiệu cho người tham gia giao thông ở phía trước và ở phía sau người điều khiển phải dừng lại; người tham gia giao thông ở phía bên phải và bên trái người điều khiển được đi tất cả các hướng; cánh tay trái người điều khiển gấp đi gấp lại sau gáy để báo hiệu người tham gia giao thông bên trái người điều khiển đi nhanh hơn hoặc cánh tay phải người điều khiển gấp đi gấp lại trước ngực để báo hiệu người tham gia giao thông bên phải người điều khiển đi nhanh hơn hoặc; bàn tay trái hoặc phải của người điều khiển ở vị trí ngang thắt lưng và đưa lên, xuống báo hiệu người tham gia giao thông ở bên trái hoặc bên phải người điều khiển đi chậm lại; bàn tay trái hoặc phải của người điều khiển giơ thẳng đứng vuông góc với mặt đất báo hiệu người tham gia giao thông ở bên trái hoặc bên phải người điều khiển dừng lại;

c) Tay phải giơ về phía trước để báo hiệu cho người tham gia giao thông ở phía sau và bên phải người điều khiển dừng lại; người tham gia giao thông ở phía trước người điều khiển được rẽ phải; người tham gia giao thông ở phía bên trái người điều khiển được đi tất cả các hướng; người đi bộ qua đường phía sau lưng người điều khiển giao thông được phép đi; Đồng thời tay trái giơ về phía trước lặp đi lặp lại nhiều lần, song song với tay phải báo hiệu người tham gia giao thông ở phía bên trái người điều khiển được rẽ trái qua trước mặt người điều khiển.

6.3 Quy định về việc sử dụng âm hiệu còi trong điều khiển giao thông của cảnh sát điều khiển giao thông như sau:

- a) Một tiếng còi dài, mạnh là ra lệnh dừng lại;
- b) Một tiếng còi ngắn là cho phép đi;
- c) Một tiếng còi dài và một tiếng còi ngắn là cho phép rẽ trái;
- d) Hai tiếng còi ngắn, thổi mạnh là ra hiệu nguy hiểm đi chậm lại;

e) Ba tiếng còi ngắn thổi nhanh là báo hiệu đi nhanh lên;

g) Thổi liên tiếp tiếng một, nhiều lần, mạnh là báo hiệu phương tiện dừng lại để kiểm tra hoặc báo hiệu phương tiện vi phạm.

6.4 Trường hợp khi có tín hiệu hoặc hiệu lệnh phải dừng lại, nếu phương tiện tham gia giao thông đã đi vượt qua vạch sơn “Dừng lại” mà dừng lại sẽ gây mất an toàn giao thông thì cho phép đi tiếp; Người đi bộ còn đang đi ở phần đường dành cho người đi bộ trên lòng đường thì nhanh chóng đi hết hoặc dừng lại ở đảo an toàn, nếu không có đảo an toàn thì dừng lại ở vạch sơn phân chia 2 dòng phương tiện giao thông đi ngược chiều;

6.5 Trường hợp người điều khiển chỉ gây chỉ huy giao thông vào hướng xe nào thì xe ở hướng đó phải dừng lại.

Điều 7. Hiệu lực của người điều khiển giao thông

Tất cả các lái xe và người đi bộ đều phải chấp hành nghiêm chỉnh hiệu lệnh của người điều khiển giao thông kể cả trong trường hợp hiệu lệnh trái với tín hiệu của đèn điều khiển giao thông, biển báo hiệu hoặc vạch kẻ đường.

Điều 8. Người điều khiển giao thông

Người điều khiển phải là cảnh sát giao thông mặc sắc phục theo quy định của Bộ Công an hoặc là người được giao nhiệm vụ điều khiển giao thông có mang băng đô rộng 10cm ở khoảng giữa cánh tay phải.

Điều 9. Điều khiển giao thông bằng tín hiệu đèn

9.1 Đèn tín hiệu chính điều khiển giao thông được áp dụng 3 loại màu tín hiệu: xanh, vàng và đỏ, chủ yếu có dạng hình tròn, lắp theo chiều thẳng đứng hoặc nằm ngang:

9.1.1 Thứ tự tín hiệu lắp theo chiều thẳng đứng: trên cùng là đỏ, giữa là vàng và cuối cùng là xanh;

9.1.2 Thứ tự tín hiệu lắp đặt theo chiều ngang: đỏ ở phía bên tay trái, vàng ở giữa xanh ở phía bên tay phải.

9.2 Đèn tín hiệu ngoài 3 dạng đèn chính còn được bổ sung một số đèn phụ tùy thuộc vào quy mô nút giao và tổ chức giao thông:

9.2.1 Đèn phụ có hình mũi tên, được lắp đặt trên mặt phẳng ngang với tín hiệu xanh;

9.2.2 Đèn tín hiệu không có đèn phụ thì trong từng tín hiệu của đèn chính, có thể có hình mũi tên; Khi đó đèn được coi tương ứng với lắp đèn phụ. Nếu mũi tên chỉ của loại đèn tín hiệu không có đèn phụ này chỉ hướng cho phép rẽ trái thì đồng thời cho phép quay đầu;

9.2.3 Đèn tín hiệu có kèm đồng hồ đếm ngược có tác dụng báo hiệu thời gian có hiệu lực của đèn chính;

9.2.4 Đèn tín hiệu có hình chữ thập màu đỏ báo hiệu xe phải dừng lại. Trong trường hợp xe đã ở trong nút giao thì phải nhanh chóng đi ra khỏi nút giao.

9.3 Ý nghĩa của đèn tín hiệu:

9.3.1 Tín hiệu xanh: Cho phép đi;

9.3.2 Tín hiệu vàng: Báo hiệu sự thay đổi tín hiệu của đèn. Tín hiệu vàng bật sáng, người điều khiển phương tiện phải cho xe dừng trước vạch sơn “Dừng lại”.

QCVN 41 :2012/BGTVT

Trường hợp phương tiện và người đi bộ đã vượt quá vạch sơn “Dừng lại”, nếu dừng lại sẽ nguy hiểm thì phải nhanh chóng đi tiếp ra khỏi nơi giao nhau;

9.3.3 Tín hiệu vàng nhấp nháy: Là được đi nhưng phải chú ý và thận trọng quan sát, nhường đường cho người đi bộ sang đường hoặc các phương tiện khác;

9.3.4 Tín hiệu đỏ: Cấm đi.

9.4 Ý nghĩa của đèn phụ hình mũi tên:

9.4.1 Nếu đèn có lắp đèn phụ hình mũi tên màu xanh thì các loại phương tiện giao thông chỉ được đi khi tín hiệu mũi tên bật sáng cho phép. Tín hiệu mũi tên cho phép rẽ trái thì đồng thời cho phép quay đầu;

9.4.2 Khi tín hiệu mũi tên màu xanh được bật sáng cùng một lúc với tín hiệu đỏ hoặc vàng thì người điều khiển các loại phương tiện đi theo hướng mũi tên nhưng phải nhường đường cho các loại phương tiện đi từ các hướng khác đang được phép đi;

9.4.3 Khi tín hiệu mũi tên màu đỏ được bật sáng cùng lúc với tín hiệu đèn chính màu xanh thì phương tiện không được đi theo hướng mũi tên. Những nơi bố trí mũi tên màu đỏ phải bố trí làn chờ rẽ cho xe đi hướng bị cấm.

9.5 Điều khiển giao thông bằng loại đèn hai màu.

9.5.1 Điều khiển giao thông đối với người đi bộ bằng loại đèn hai màu: Khi tín hiệu màu đỏ có tín hiệu hình người tư thế đứng hoặc chữ viết "Dừng lại"; Khi tín hiệu màu xanh, có hình người tư thế đi hoặc chữ viết "Đi";

Người đi bộ chỉ được phép đi qua đường khi tín hiệu đèn xanh bật sáng và đi trong hàng định gán trên mặt đường, vạch sơn. Tín hiệu đèn xanh nhấp nháy báo hiệu chuẩn bị chuyển sang tín hiệu màu đỏ;

9.5.2 Loại đèn hai màu xanh và đỏ không nhấp nháy dùng để điều khiển giao thông ở những nơi giao nhau với đường sắt, bến phà, cầu cát, dải cho máy bay lên xuống ở độ cao không lớn v.v... Đèn xanh bật sáng: Cho phép các phương tiện giao thông được đi. Đèn đỏ bật sáng: Cấm đi. Hai đèn xanh và đỏ không được cùng bật sáng một lúc;

9.5.3 Loại đèn đỏ 2 bên thay nhau nhấp nháy nơi giao nhau với đường sắt, khi bật sáng thì mọi phương tiện phải ngừng lại và chỉ được đi khi đèn tắt. Ngoài ra để gây chú ý, ngoài đèn đỏ nhấp nháy còn trang bị thêm chuông điện hoặc tiếng nói nhắc nhở có tàu hỏa.

9.6 Để điều khiển giao thông cho từng loại phương tiện trên từng làn riêng có thể áp dụng đèn tín hiệu 2 hộp treo trên phần đường xe chạy, tín hiệu xanh có hình mũi tên chỉ xuống dưới, tín hiệu đỏ có hình hai gạch chéo. Những tín hiệu của đèn này có ý nghĩa như sau:

9.6.1 Tín hiệu xanh cho phép đi ở trên làn đường có mũi tên chỉ;

9.2.2 Tín hiệu đỏ cấm đi ở trên làn đường có đèn treo tín hiệu màu đỏ;

9.2.3 Khi cả hai tín hiệu đèn không bật sáng: Cấm tất cả các loại phương tiện đi vào làn đường này nếu làn đường này được đánh dấu bằng Vạch số 1.9 Phụ lục K.

Điều 10. Hiệu lực của đèn tín hiệu

Ở nơi đường giao nhau vừa có đèn tín hiệu vừa có biển báo hiệu thì lái xe phải tuân theo hiệu lệnh của đèn tín hiệu. Trong trường hợp đèn tín hiệu tắt hoặc có đèn tín hiệu vàng nhấp nháy thì lái xe phải tuân theo biển báo hiệu.

Điều 11. Tín hiệu của xe ưu tiên

11.1 Tín hiệu của xe chữa cháy đi làm nhiệm vụ:

Xe chữa cháy có đèn quay hoặc đèn chớp phát sáng màu đỏ hoặc xanh gắn trên nóc xe; có còi phát tín hiệu ưu tiên;

11.2 Tín hiệu của xe quân sự đi làm nhiệm vụ khẩn cấp:

11.2.1 Xe ô tô có đèn quay hoặc đèn chớp phát sáng màu đỏ gắn trên nóc xe, cờ hiệu quân sự cắm ở đầu xe phía bên trái người lái; có còi phát tín hiệu ưu tiên.

11.2.2 Xe mô tô có đèn quay hoặc đèn chớp phát sáng màu đỏ gắn ở càng xe phía trước hoặc phía sau; cờ hiệu quân sự cắm ở đầu xe; có còi phát tín hiệu ưu tiên.

11.3 Tín hiệu của xe công an đi làm nhiệm vụ khẩn cấp:

11.3.1 Xe ô tô có đèn quay hoặc đèn chớp phát sáng màu xanh hoặc đỏ gắn trên nóc xe, cờ hiệu Công an cắm ở đầu xe phía bên trái người lái; có còi phát tín hiệu ưu tiên.

11.3.2 Xe mô tô có đèn quay hoặc đèn chớp phát sáng màu xanh hoặc đỏ gắn ở càng xe phía trước hoặc phía sau, cờ hiệu Công an cắm ở đầu xe; có còi phát tín hiệu ưu tiên.

11.4 Tín hiệu của xe cảnh sát giao thông dẫn đường:

11.4.1 Xe ô tô có đèn quay hoặc đèn chớp phát sáng màu xanh - đỏ gắn trên nóc xe, cờ hiệu Công an cắm ở đầu xe phía bên trái người lái; có còi phát tín hiệu ưu tiên.

11.4.2 Xe mô tô có đèn quay hoặc đèn chớp phát sáng màu xanh hoặc đỏ gắn ở càng xe phía trước hoặc phía sau; cờ hiệu Công an cắm ở đầu xe; có còi phát tín hiệu ưu tiên.

11.5 Tín hiệu của xe cứu thương đang thực hiện nhiệm vụ cấp cứu

Xe cứu thương có đèn quay hoặc đèn chớp phát sáng màu đỏ gắn trên nóc xe; có còi phát tín hiệu ưu tiên.

11.6 Tín hiệu của xe hộ đê, xe đi làm nhiệm vụ trong tình trạng khẩn cấp theo quy định của pháp luật:

11.6.1 Xe làm nhiệm vụ cứu hộ đê có cờ hiệu “HỘ ĐÊ” cắm ở đầu xe phía bên trái người lái.

11.6.2 Xe đi làm nhiệm vụ khắc phục sự cố thiên tai, dịch bệnh hoặc xe đi làm nhiệm vụ trong tình trạng khẩn cấp theo quy định của pháp luật thực hiện như sau:

a) Xe đi làm nhiệm vụ khắc phục sự cố thiên tai, dịch bệnh có biển hiệu riêng.

b) Xe đi làm nhiệm vụ trong tình trạng khẩn cấp theo quy định của pháp luật có cờ hiệu “TÌNH TRẠNG KHẨN CẤP” cắm ở đầu xe phía bên trái người lái.

11.7 Sử dụng tín hiệu của xe ưu tiên:

11.7.1 Xe được quyền ưu tiên chỉ được sử dụng tín hiệu ưu tiên khi đi làm nhiệm vụ;

11.7.2 Nghiêm cấm các phương tiện giao thông cơ giới đường bộ không thuộc loại xe được quyền ưu tiên lắp đặt, sử dụng còi, cờ, đèn phát tín hiệu ưu tiên hoặc xe được quyền ưu tiên nhưng lắp đặt, sử dụng tín hiệu còi, cờ, đèn ưu tiên không đúng quy định tại Khoản 11.1, Khoản 11.2, Khoản 11.3, Khoản 11.4, Khoản 11.5 và Khoản 11.6 của Điều này.

QCVN 41 :2012/BGTVT

11.8 Khi có tín hiệu của xe được quyền ưu tiên, người tham gia giao thông phải nhanh chóng giảm tốc độ, tránh hoặc dừng lại sát lề đường bên phải để nhường đường. Không được gây cản trở xe được quyền ưu tiên.

Điều 12. Vị trí và độ cao đặt đèn tín hiệu

12.1 Mặt đèn phải vuông góc với tim làn đường phía tay phải người sử dụng đường theo hướng đi.

12.2 Theo chiều ngang đường: Đèn đặt trên lề đường hoặc giải phân cách và cách mép phần xe chạy từ 0,5m đến 2m;

12.3 Khi đèn bố trí theo chiều thẳng đứng: Chiều cao từ mặt đèn dưới cùng đến mép phần xe chạy từ 2m đến 3m đối với hộp đèn 3 màu và từ 2m đến 2,5m đối với hộp đèn 2 màu áp dụng cho người đi bộ. Khi đèn được đặt theo chiều ngang thì chiều cao tối thiểu là 5,2m tính từ điểm thấp nhất của đèn đến mặt đường;

12.4 Ở trong khu đông dân cư, khu đô thị, đèn có thể treo ở giữa nơi đường giao nhau phía trên phần xe chạy. Điểm thấp nhất của đèn đến phần xe chạy từ 5m đến 5,5m.

Điều 13. Kích thước, hình dạng và các quy định khác của đèn tín hiệu

Kích thước, hình dạng và các quy định khác của đèn tín hiệu quy định ở Phụ lục A.

Chương III

BIỂN BÁO HIỆU

Điều 14. Phân loại biển báo hiệu

Biển báo hiệu đường bộ nói trong Quy chuẩn này được chia thành 6 nhóm.

14.1 Nhóm biển báo cấm: Là hình tròn (trừ biển số 122 "Dừng lại" có hình 8 cạnh đều-hình bát giác) nhằm báo điều cấm hoặc hạn chế mà người sử dụng đường phải tuyệt đối tuân theo. Hầu hết các biển đều có viền đỏ, nền màu trắng, trên nền có hình vẽ màu đen đặc trưng cho điều cấm hoặc hạn chế sự đi lại của các phương tiện cơ giới, thô sơ và người đi bộ;

Nhóm biển báo cấm gồm có 40 kiểu được đánh số thứ tự từ biển số 101 đến biển số 140.

14.2 Nhóm biển báo nguy hiểm: Là hình tam giác đều, viền đỏ, nền màu vàng, trên có hình vẽ màu đen mô tả sự việc báo hiệu nhằm báo cho người sử dụng đường biết trước tính chất các sự nguy hiểm trên đường để có biện pháp phòng ngừa, xử trí. Nhóm biển báo nguy hiểm gồm có 47 kiểu được đánh số thứ tự từ biển số 201 đến biển số 247.

14.3 Nhóm biển hiệu lệnh: Là hình tròn, trừ biển số 310 là hình chữ nhật, nền màu xanh lam, trừ biển số 310 nền màu trắng, trên nền có hình vẽ màu trắng đặc trưng cho hiệu lệnh nhằm báo cho người sử dụng đường biết điều lệnh phải thi hành. Nhóm biển hiệu lệnh gồm có 10 kiểu được đánh số thứ tự từ biển số 301 đến biển số 310.

14.4 Nhóm biển chỉ dẫn: Là hình chữ nhật, hình vuông hoặc hình chữ nhật vát nhọn một đầu, để báo cho người sử dụng đường biết những định hướng cần thiết hoặc những điều có ích khác trong hành trình, nền màu xanh lam gồm có 47 kiểu được đánh số thứ tự từ biển số 401 đến biển số 447;

14.5 Nhóm biển phụ: Là hình chữ nhật hoặc hình vuông, được đặt kết hợp với các biển báo nguy hiểm, báo cấm, biển hiệu lệnh và biển chỉ dẫn nhằm thuyết minh bổ

sung nội dung biển chính hoặc được sử dụng độc lập. Nhóm biển phụ gồm có 9 kiểu được đánh số thứ tự từ biển số 501 đến biển số 509;

14.6 Nhóm biển sử dụng trên các tuyến đường đối ngoại: Nhóm biển này tuân thủ theo các quy định của các điều ước quốc tế mà Việt Nam là thành viên

14.7 Ngoài 6 nhóm biển báo hiệu trên, Quy chuẩn này còn có loại biển viết bằng chữ có dạng hình chữ nhật nền màu xanh lam chữ màu trắng dùng để chỉ dẫn hoặc hiệu lệnh đối với xe thô sơ và người đi bộ. Đối với các tuyến đường đối ngoại, các biển bằng chữ đều phải viết thêm chữ tiếng Anh ở bên dưới chữ tiếng Việt, kích cỡ chữ bằng kích cỡ chữ tiếng Việt.

Điều 15. Kích thước của biển báo hiệu

15.1 Trong Quy chuẩn này quy định các thông số về kích thước biển, hình vẽ trong biển và chữ viết tương ứng với tốc độ thiết kế ≤ 60 km/h có hệ số là 1 (xem Hình 3 và Bảng 2);

15.2 Các đường có tốc độ thiết kế lớn hơn, kích thước biển, hình vẽ trong biển và chữ viết phải nhân với hệ số tương ứng trong Bảng 3, kích thước biển được làm tròn theo nguyên tắc:

- Số hàng đơn vị ≤ 5 thì lấy bằng 5;
- Số hàng đơn vị > 5 thì lấy bằng 0 và tăng số hàng chục lên 1 đơn vị.

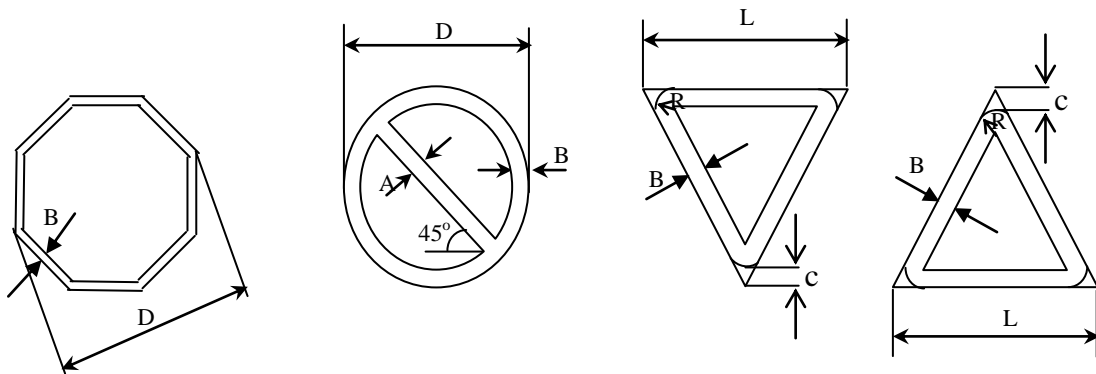

Hình 3 – Kích thước các loại biển báo chính

Bảng 2 – Kích thước cơ bản của biển báo hệ số 1

Đơn vị tính: cm

Loại biển	Kích thước	Độ lớn
Biển báo tròn	Đường kính ngoài của biển báo, D	70
	Chiều rộng của mép viền đỏ, B	10
	Chiều rộng của vạch đỏ, A	5
Biển báo bát giác	Đường kính ngoài biển báo, D	60
	Độ rộng viền trắng xung quanh, B	3
Biển báo tam giác	Chiều dài cạnh của hình tam giác, L	70
	Chiều rộng của viền mép đỏ, B	5

	Bán kính lượn tròn của viền mép đồ, R	3,5
	Khoảng cách đỉnh cung tròn đến đỉnh tam giác cơ bản, c	3

Bảng 3– Hệ số kích thước biển báo

Tốc độ thiết kế (km/h)	101 ÷ 120	81 ÷ 100	61 ÷ 80	≤ 60
Biển báo cấm, biển hiệu lệnh, biển báo nguy hiểm	1,8	1,5	1,25	1
Biển chỉ dẫn	2	2	1,5	1

15.3 Đối với đường đô thị: căn cứ vào tốc độ khai thác để lựa chọn kích thước biển báo hiệu;

15.4 Tùy theo điều kiện thực tế, kích thước biển chỉ dẫn có thể tăng lên khi được Cơ quan có thẩm quyền cho phép;

15.5 Biển di động, tạm thời trong thời gian ngắn được phép dùng kích thước bằng 0,7 lần kích thước biển có kích thước hệ số 1;

15.6 Đối với các tuyến đường đối ngoại thì biển bằng chữ được điều chỉnh kích thước biển để bố trí đủ chữ viết trên cơ sở quy định của Quy chuẩn này.

Điều 16. Hiệu lực của biển báo theo chiều ngang đường

16.1 Hiệu lực của các loại biển báo nguy hiểm và chỉ dẫn có giá trị trên tất cả các làn đường của một chiều xe chạy;

16.2 Hiệu lực của các loại biển báo cấm và biển hiệu lệnh có thể có giá trị trên tất cả các làn đường hoặc chỉ có giá trị trên một hoặc một số làn của một chiều xe chạy. Nếu hiệu lực của biển báo cấm, biển hiệu lệnh chỉ hạn chế trên một hoặc một số làn đường thì nhất thiết phải treo biển ở phía trên làn đường (trên giá long môn). Mỗi làn đường treo riêng biệt một biển và biển số 504 "Làn đường" đặt ngay bên dưới biển chính.

Điều 17. Vị trí đặt biển báo theo chiều dọc và ngang đường.

17.1 Biển báo hiệu phải đặt ở vị trí để người sử dụng đường dễ nhìn thấy và có đủ thời gian để chuẩn bị đề phòng, thay đổi tốc độ hoặc thay đổi hướng nhưng không được làm cản trở sự đi lại của người sử dụng đường;

Trường hợp không tính toán xác định cụ thể nhìn thấy biển, cho phép lấy cụ thể đảm bảo người sử dụng đường nhìn thấy biển báo hiệu là 150m trên những đường xe chạy với tốc độ cao và có nhiều làn đường, là 100m trên những đường ngoài phạm vi khu đông dân cư và 50m trên những đường trong phạm vi khu đông dân cư;

17.2 Biển được đặt về phía tay phải và mặt biển vuông góc với chiều đi. Biển phải đặt thẳng đứng; trong các trường hợp cần thiết cho phép lắp đặt thêm biển báo phía bên trái để nhắc lại biển đã lắp đặt phía bên phải;

Biển viết bằng chữ áp dụng riêng đối với xe thô sơ và người đi bộ, trong trường hợp hạn chế được phép đặt mặt biển song song với chiều đi.

17.3 Khoảng cách mép ngoài của biển phía phần xe chạy phải cách mép phần xe chạy là 0,5m. Trường hợp có khó khăn như không có lề đường, hè, khuất tầm nhìn hoặc trường hợp khác tương tự mới được phép xô dịch theo phương ngang nhưng mép biển phía phần xe chạy không được chồm lên mép phần xe chạy hoặc không cách mép phần xe chạy quá 1,7m;

17.4 Ở trong khu dân cư hoặc trên các đoạn đường có hè đường cao hơn phần xe chạy thì cho phép đặt biển trên hè đường nhưng mặt biển không được nhô ra quá hè đường và không choán quá nửa bề rộng hè đường. Nếu không đảm bảo được nguyên tắc đó thì phải treo biển ở phía trên phần xe chạy;

17.5 Trên những đoạn đường có phần đường thô sơ đi riêng, phân biệt bằng dải phân cách thì cho phép đặt biển trên dải phân cách;

17.6 Trên những đường xe chạy với tốc độ cao và có nhiều làn đường thì biển có thể treo ở phía trên phần xe chạy; có thể đặt biển hướng dẫn cho từng làn đường và biển được treo trên giá long môn.

Điều 18. Giá long môn

18.1 Giá long môn là kết cấu thép chịu được trọng lượng bản thân, trọng lượng biển báo và chịu được gió bão cấp 12;

18.2 Chân trụ giá long môn đặt ở lề đường, vỉa hè, phải cách mép ngoài mặt đường kể cả những nơi bố trí làn đường dừng xe khẩn cấp, làn đường tăng, giảm tốc ít nhất là 0,5m. Nếu chân trụ giá long môn đặt ở trong phạm vi dải phân cách, phải cách mép ngoài của dải phân cách ít nhất 0,5m;

18.3 Tính không tính từ mép dưới của biển (nếu treo biển phía dưới) hoặc điểm thấp nhất của dầm ngang giá long môn (nếu treo biển phía trên) xuống mặt đường ít nhất là 5m.

Điều 19. Độ cao đặt biển

19.1 Biển phải được đặt chắc chắn cố định trên cột riêng như quy định ở Điều 21. Tuy nhiên ở khu đô thị, khu dân cư có thể cho phép kết hợp đặt biển trên cột điện hoặc những vật kiến trúc vĩnh cửu nhưng phải đảm bảo những tiêu chuẩn kỹ thuật đặt biển về vị trí, độ cao, khoảng cách nhìn thấy biển theo Quy chuẩn này;

19.2 Trường hợp treo biển trên cột: Độ cao đặt biển tính từ mép dưới của biển đến mép phần xe chạy là 1,8m đối với đường ngoài phạm vi khu đông dân cư và 2m đối với đường trong phạm vi khu đông dân cư. Biển số 507 “Hướng rẽ” đặt cao từ 1m đến 1,5m. Loại biển viết bằng chữ áp dụng riêng cho xe thô sơ và người đi bộ đặt cao hơn mặt lề đường hoặc hè đường là 1,8m;

19.3 Trường hợp biển treo ở phía trên phần xe chạy thì cạnh dưới của biển phải cao hơn tim phần xe chạy từ 5m đến 5,5m;

19.4 Nếu có nhiều biển cần đặt cùng một vị trí, cho phép đặt kết hợp trên cùng một cột nhưng không quá 3 biển và theo thứ tự ưu tiên như sau: biển cấm (1), biển báo nguy hiểm (2), biển hiệu lệnh (3), biển chỉ dẫn (4) như hình vẽ dưới đây :

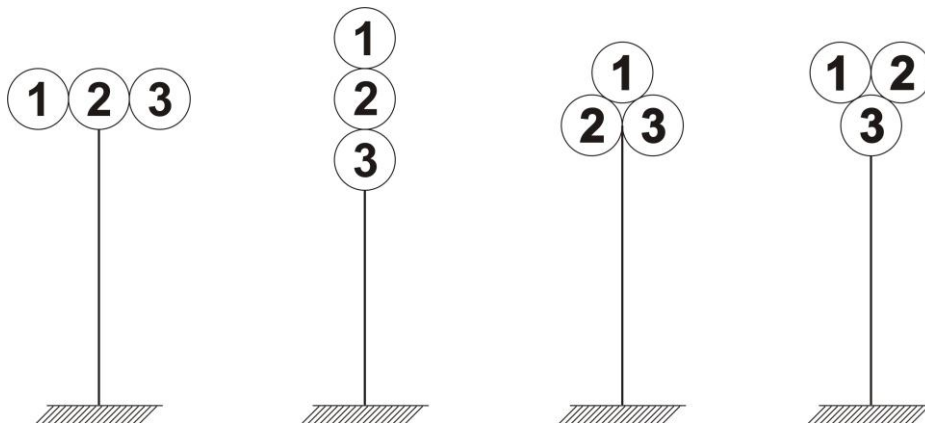

Hình 4 – Sơ đồ kết hợp các biển báo trên một cột

QCVN 41 :2012/BGTVT

19.5 Khoảng cách giữa các mép biển với nhau là 5cm, độ cao từ trung tâm phần có biển đến mép phần xe chạy là 1,8m đối với đường ngoài phạm vi khu đông dân cư và 2m đối với đường trong phạm vi khu đông dân cư.

Điều 20. Phản quang trên mặt biển báo

Tất cả các loại biển báo hiệu đường bộ phải được dán màng phản quang theo TCVN 7887 : 2008 Màng phản quang dùng cho báo hiệu đường bộ để thấy rõ cả ban ngày và ban đêm.

Điều 21. Quy định về cột biển

21.1 Cột biển báo hiệu phải làm bằng vật liệu chắc chắn (bằng thép hoặc vật liệu khác có độ bền tương đương) có kích thước tối thiểu là 8cm;

21.2 Cột biển phải được sơn từng đoạn trắng, đồ xen kẽ nhau, song song hoặc xiên 30° so với mặt phẳng nằm ngang. Bề rộng mỗi đoạn sơn là 25cm ÷ 30cm, phần màu trắng và phần màu đồ bằng nhau.

Chương IV

BIỂN BÁO CẤM

Điều 22. Tác dụng của biển báo cấm

Biển báo cấm để biểu thị các điều cấm. Người sử dụng đường phải chấp hành những điều cấm mà nội dung biển đã thể hiện.

Điều 23. Ý nghĩa sử dụng các biển báo cấm

23.1 Biển báo cấm là gồm có 40 kiểu được đánh số thứ tự từ biển số 101 đến biển số 140 với tên các biển như sau:

- Biển số 101: Đường cấm;
- Biển số 102: Cấm đi ngược chiều;
- Biển số 103(a): Cấm ô tô;
- Biển số 103(b, c): Cấm ô tô rẽ trái, rẽ phải;
- Biển số 104: Cấm mô tô;
- Biển số 105: Cấm ô tô và mô tô;
- Biển số 106(a, b): Cấm ô tô tải;
- Biển số 106(c): Cấm các xe chở hàng nguy hiểm (biển C,3^h-GMS);
- Biển số 107: Cấm ô tô khách và ô tô tải;
- Biển số 108: Cấm ô tô, máy kéo kéo rơ moóc hoặc sơ mi rơ moóc;
- Biển số 109: Cấm máy kéo;
- Biển số 110(a): Cấm đi xe đạp;
- Biển số 110(b): Cấm xe đạp thồ;
- Biển số 111(a): Cấm xe gắn máy;
- Biển số 111(b) hoặc (c): Cấm xe ba bánh loại có động cơ (xe lam, xích lô máy);
- Biển số 111(d): Cấm xe ba bánh không có động cơ (xích lô);
- Biển số 112: Cấm người đi bộ;

- Biển số 113: Cấm xe người kéo đẩy;
- Biển số 114: Cấm xe súc vật kéo;
- Biển số 115: Hạn chế trọng lượng xe;
- Biển số 116: Hạn chế trọng lượng trên trục xe (trục đơn);
- Biển số 117: Hạn chế chiều cao;
- Biển số 118: Hạn chế chiều ngang;
- Biển số 119: Hạn chế chiều dài ô tô;
- Biển số 120: Hạn chế chiều dài ô tô kéo móc hoặc kéo sơ mi rơ móc;
- Biển số 121: Cự ly tối thiểu giữa hai xe;
- Biển số 122: Dừng lại;
- Biển số 123(a,b): Cấm rẽ (phải, trái);
- Biển số 124(a): Cấm quay xe;
- Biển số 124(b): Cấm ô tô quay đầu xe;
- Biển số 125: Cấm vượt;
- Biển số 126: Cấm ô tô tải vượt;
- Biển số 127: Tốc độ tối đa cho phép;
- Biển số 128: Cấm sử dụng còi;
- Biển số 129: Dừng xe kiểm tra;
- Biển số 130: Cấm dừng xe và đỗ xe;
- Biển số 131(a,b,c): Cấm đỗ xe;
- Biển số 132: Nhường đường cho xe cơ giới ngược chiều qua đường hẹp;
- Biển số 133: Hết cấm vượt;
- Biển số 134: Hết hạn chế tốc độ;
- Biển số 135: Hết tất cả lệnh cấm;
- Biển số 136: Cấm đi thẳng;
- Biển số 137: Cấm rẽ trái và rẽ phải;
- Biển số 138: Cấm đi thẳng và rẽ trái;
- Biển số 139: Cấm đi thẳng và rẽ phải;
- Biển số 140: Cấm xe công nông.

23.2 Ý nghĩa sử dụng của từng kiểu biển được giải thích chi tiết ở Phụ lục B.

Điều 24. Biển báo cấm theo giờ

Khi cần thiết cấm phương tiện theo giờ phải đặt biển phụ 508 dưới biển cấm có thể viết thêm chú thích bằng tiếng Việt và phụ đề tiếng Anh trong biển này (nếu khu vực đó có nhiều người nước ngoài tham gia giao thông hoặc tuyển tham gia theo điều ước quốc tế).

Điều 25. Biển báo cấm nhiều loại phương tiện

Để báo đường cấm nhiều loại phương tiện có thể kết hợp đặt các ký hiệu phương tiện bị cấm trên một biển theo quy định như sau:

QCVN 41 :2012/BGTVT

25.1 Các loại phương tiện cơ giới kết hợp trên một biển (ví dụ như biển số 105 và biển số 107);

25.2 Các loại phương tiện thô sơ kết hợp trên một biển (biển số 113 có thể kết hợp với biển số 114);

25.3 Để dễ quan sát và đủ diện tích bố trí hình vẽ mỗi biển chỉ kết hợp nhiều nhất là hai loại phương tiện;

25.4 Không kết hợp trên một biển vừa cấm phương tiện thô sơ vừa cấm phương tiện cơ giới trừ trường hợp đường giao thông hỗn hợp cần cấm một loại phương tiện thô sơ và một loại phương tiện cơ giới (ví dụ chỉ cấm xe xích lô và cấm ô tô tải thì kết hợp biển số 111 và biển số 106);

25.5 Không kết hợp trên một biển vừa cấm người đi bộ vừa cấm các loại phương tiện.

Điều 26. Kích thước, hình dạng và màu sắc của biển báo cấm

Biển có dạng hình tròn trừ biển số 122 "Dừng lại" có hình bát giác; các biển có nền màu trắng, trừ biển 102 và biển số 122 có nền màu đỏ, biển số 130, biển số 131 có nền màu xanh lam. Các biển đều có viền đỏ rộng 10cm (tương ứng với biển kích thước hệ số 1). Riêng biển số 133, biển số 134, biển số 135 có viền xanh xung quanh rộng 2cm và biển số 122 xem chi tiết ở Phụ lục B. Các biển có đường gạch chéo nghiêng 45° màu đỏ rộng 5cm (tương ứng với biển kích thước hệ số 1) qua tâm từ phía trên bên trái xuống phía dưới bên phải (trừ biển số 129 là đường nằm ngang). Trừ một số biển sẽ chỉ dẫn cụ thể ở Phụ lục B, nói chung các biển có hình vẽ màu đen đè lên đường vạch chéo màu đỏ;

Kích thước, hình dạng và màu sắc của biển được quy định chi tiết ở Phụ lục B và Điều 15.

Điều 27. Vị trí đặt biển báo cấm theo chiều đi và hiệu lực tác dụng của biển

27.1 Biển báo cấm được đặt ở nơi đường giao nhau hoặc trước một vị trí trên đường cần cấm;

Biển có hiệu lực bắt đầu từ vị trí đặt biển trở đi. Nếu vì lý do nào đó, biển phải đặt cách xa vị trí định cấm thì phải đặt biển số 502 để chỉ rõ khoảng cách (ghi trên biển phụ) từ sau biển cấm đến vị trí biển bắt đầu có hiệu lực;

27.2 Khi cần thiết để chỉ rõ hướng tác dụng của biển và chỉ vị trí bắt đầu hay vị trí kết thúc hiệu lực của biển phải đặt biển số 503 "Hướng tác dụng của biển";

27.3 Các biển báo cấm từ biển số 101 đến biển số 120 không cần quy định phạm vi có hiệu lực của biển, không có biển báo hết cấm;

27.4 Kèm theo các biển báo cấm nói ở Khoản 27.3 phải đặt các biển chỉ dẫn lối đi cho xe bị cấm (trừ trường hợp đường cấm vì lý do đường, cầu bị tắc mà không có lối rẽ tránh) như quy định ở Chương VII về biển chỉ dẫn;

27.5 Hiệu lực của biển số 121 và biển số 128 có giá trị đến hết khoảng cách cấm ghi trên biển số 501 hoặc đến vị trí đặt biển số 135 "Hết tất cả các lệnh cấm";

Biển số 123 và biển số 129 có giá trị tại chỗ;

Biển số 124 có giá trị ở vị trí đường giao nhau hoặc căn cứ vào biển số 503;

Biển số 125, 126, 127, 130, 131 (a,b,c) có giá trị đến nơi đường giao nhau tiếp giáp, hoặc đến vị trí đặt biển hết cấm (các biển số 133, 134, 135) biển số 130 và 131 (a,b,c) còn căn cứ vào biển số 503;

27.6 Nếu đoạn đường phải thi hành biển cấm có giá trị rất dài thì tại các nơi đường giao nhau trong đoạn cấm có xe đi vào đoạn đường ấy thì các biển cấm phải được đặt nhắc lại.

Chương V

BIỂN BÁO NGUY HIỂM

Điều 28. Tác dụng của biển báo nguy hiểm

Biển báo nguy hiểm để cảnh báo các tình huống nguy hiểm có thể xảy ra được dùng để báo cho người sử dụng đường, chủ yếu là người lái xe cơ giới biết trước tính chất của sự nguy hiểm trên tuyến đường để phòng ngừa. Khi gặp biển báo nguy hiểm, người lái xe phải giảm tốc độ đến mức cần thiết, chú ý quan sát và chuẩn bị sẵn sàng xử trí những tình huống có thể xảy ra để phòng ngừa tai nạn.

Điều 29. Ý nghĩa sử dụng các biển báo nguy hiểm

29.1 Biển báo nguy hiểm gồm có 47 kiểu biển, được đánh số thứ tự từ biển số 201 đến biển số 247 với tên các biển như sau:

- Biển số 201(a,b): Chỗ ngoặt nguy hiểm;
- Biển số 202(a,b): Nhiều chỗ ngoặt nguy hiểm liên tiếp;
- Biển số 203(a,b,c): Đường bị hẹp;
- Biển số 204: Đường hai chiều;
- Biển số 205(a,b,c,d,e): Đường giao nhau;
- Biển số 206: Giao nhau chạy theo vòng xuyến;
- Biển số 207(a,b,c,d,e,f,g,h,i,k): Giao nhau với đường không ưu tiên;
- Biển số 208: Giao nhau với đường ưu tiên;
- Biển số 209: Giao nhau có tín hiệu đèn;
- Biển số 210: Giao nhau với đường sắt có rào chắn;
- Biển số 211(a): Giao nhau với đường sắt không có rào chắn;
- Biển số 211(b): Giao nhau với đường tàu điện;
- Biển số 212: Cầu hẹp;
- Biển số 213: Cầu tạm;
- Biển số 214: Cầu quay - Cầu cát;
- Biển số 215: Kè, vực sâu phía trước;
- Biển số 216: Đường ngầm;
- Biển số 217: Bến phà;
- Biển số 218: Cửa chui;
- Biển số 219: Dốc xuống nguy hiểm;
- Biển số 220: Dốc lên nguy hiểm;
- Biển số 221(a): Đường có ổ gà, sóng trâu;
- Biển số 221(b): Đường có sóng mấp mô nhân tạo;
- Biển số 222(a): Đường trơn;
- Biển số 222(b): Lề đường nguy hiểm;

QCVN 41 :2012/BGTVT

- Biển số 223(a, b): Vách núi nguy hiểm;
- Biển số 224: Đường người đi bộ cắt ngang;
- Biển số 225: Trẻ em;
- Biển số 226: Đường người xe đạp cắt ngang;
- Biển số 227: Công trường;
- Biển số 228(a,b): Đá lở;
- Biển số 228(c): Sỏi đá bắn lên;
- Biển số 229: Dải máy bay lên xuống;
- Biển số 230: Gia súc;
- Biển số 231: Thú rừng vượt qua đường;
- Biển số 232: Gió ngang;
- Biển số 233: Nguy hiểm khác;
- Biển số 234: Giao nhau với đường hai chiều;
- Biển số 235: Đường đôi;
- Biển số 236: Hết đường đôi;
- Biển số 237: Cầu vòng;
- Biển số 238: Đường cao tốc phía trước;
- Biển số 239: Đường cáp điện ở phía trên;
- Biển số 240: Đường hầm;
- Biển số 241: Tắc nghẽn giao thông;
- Biển số 242(a, b): Nơi đường sắt giao vuông góc với đường bộ;
- Biển số 243: Nơi đường sắt giao không vuông góc với đường bộ;
- Biển số 244: Đoạn đường hay xảy ra tai nạn;
- Biển số 245(a, b): Đi chậm (a), Đi chậm theo điều ước quốc tế (b);
- Biển số 246(a,b,c): Chú ý chướng ngại vật.
- Biển số 247: Chú ý xe đổ

29.2 Ý nghĩa sử dụng kiểu biển được giải thích chi tiết ở Phụ lục C.

Điều 30. Kích thước, hình dạng và màu sắc của biển báo nguy hiểm

30.1 Biển báo nguy hiểm có hình dạng tam giác đều, ba đỉnh lượn tròn; một cạnh nằm ngang, đỉnh tương ứng hướng lên phía trên, trừ biển số 208 "Giao nhau với đường ưu tiên" thì đỉnh tương ứng hướng xuống phía dưới;

30.2 Kích thước biển tỷ lệ thuận với tốc độ thiết kế; nền biển màu vàng nhạt, xung quanh viền đỏ rộng 5cm (tương ứng với biển có kích thước hệ số 1), trừ biển số 247 có kích thước bằng 0,6 lần kích thước biển hệ số 1; hình vẽ trong biển nếu không có chú dẫn đặc biệt thì là màu đen;

Kích thước cụ thể của hình vẽ và màu sắc được quy định chi tiết ở Phụ lục C và Điều 15.

Điều 31. Vị trí đặt biển báo nguy hiểm theo chiều đi và hiệu lực tác dụng của biển

31.1 Biển báo nguy hiểm được đặt cách nơi định báo một khoảng cách tùy thuộc vào tốc độ trung bình của xe ô tô trong phạm vi 10km tại vùng đặt biển; trường hợp không tính toán để xác định khoảng cách được thì theo bảng quy định dưới đây :

Bảng 4 – Khoảng cách từ nơi đặt biển đến chỗ định báo

Tốc độ trung bình của xe trong khoảng 10km ở vùng đặt biển	Khoảng cách từ nơi đặt biển đến chỗ định báo
- Dưới 20km/h	- Dưới 50m
- Từ 20km/h đến dưới 35km/h	- Từ 50m đến dưới 100m
- Từ 35km/h đến dưới 50km/h	- Từ 100m đến dưới 150m
- Từ 50km/h trở lên	- Từ 150m đến 250m

31.2 Khoảng cách từ biển đến nơi định báo phải thống nhất trên cả đoạn đường có tốc độ trung bình xe như nhau. Trường hợp đặc biệt cần thiết, có thể đặt biển xa hoặc gần hơn nhưng phải có thêm biển số 502 "Khoảng cách đến đối tượng báo hiệu";

Biển số 208 "Giao nhau với đường ưu tiên": trong khu đông dân cư đặt trực tiếp trước vị trí giao nhau với đường ưu tiên, ngoài khu đông dân cư thì tùy theo đặt xa hay gần vị trí giao nhau với đường ưu tiên mà có thêm biển số 502.

31.3 Mỗi kiểu biển báo báo một yếu tố nguy hiểm có thể xảy ra ở một vị trí hoặc một đoạn ngắn hoặc một đoạn đường dài. Trường hợp bên dưới các biển số 202 (a,b,c), 219, 220, 221a, 225, 228, 231, 232 nếu yếu tố nguy hiểm xảy ra trên một đoạn đường thì phải đặt biển số 501 "Phạm vi tác dụng của biển" để chỉ rõ chiều dài đoạn đường nguy hiểm. Nếu chiều dài có cùng yếu tố nguy hiểm lớn hơn 500m thì cứ sau mỗi khoảng cách 500m phải đặt một biển nhắc lại kèm biển số 501 ghi chiều dài yếu tố nguy hiểm còn lại tiếp đó;

31.4 Trong phạm vi những đoạn đường hạn chế tốc độ:

31.4.1 Trường hợp chỗ ngoặt nguy hiểm phải hạn chế tốc độ tối đa nhỏ hơn 25 km/h thì không phải đặt biển báo chỗ ngoặt nguy hiểm (biển số 201a,b và biển số 202a,b,c);

31.4.2 Trường hợp đường xấu, trơn, không bằng phẳng phải hạn chế tốc độ tối đa từ 10 km/h đến 15 km/h thì không phải đặt biển báo về đường không bằng phẳng, đường trơn (biển số 221a,b và biển số 222a,b);

31.5 Đường phố do tốc độ xe phải đi chậm, liên tục có đường giao nhau thông thường tại ngã ba ngã tư thì không đặt biển số 205(a,b,c,d,e) "Đường giao nhau".

Chương VI

BIỂN HIỆU LỆNH

Điều 32. Tác dụng của biển hiệu lệnh

Biển hiệu lệnh để báo các hiệu lệnh cho người sử dụng đường phải thi hành. Khi đi trên đường, các phương tiện, người đi bộ tham gia giao thông đều phải chấp hành.

Điều 33. Ý nghĩa sử dụng các biển hiệu lệnh

33.1 Biển hiệu lệnh gồm 10 kiểu biển, được đánh số thứ tự từ biển số 301 đến biển số 310 với tên các biển như sau:

QCVN 41 :2012/BGTVT

- Biển số 301(a,b,c,d,e,f,h,i): Hướng đi phải theo;
- Biển số 302(a,b): Hướng phải đi vòng chướng ngại vật;
- Biển số 303: Nơi giao nhau chạy theo vòng xuyên;
- Biển số 304: Đường dành cho xe thô sơ;
- Biển số 305: Đường dành cho người đi bộ;
- Biển số 306: Tốc độ tối thiểu cho phép;
- Biển số 307: Hết hạn chế tốc độ tối thiểu;
- Biển số 308(a,b): Đi thẳng hoặc rẽ trái (phải) trên cầu vượt;
- Biển số 309: Ấn còi;
- Biển số 310 (a,b,c)" Hướng đi phải theo cho các xe chở hàng nguy hiểm"

33.2 Ý nghĩa sử dụng của từng kiểu biển được giải thích chi tiết ở Phụ lục D.

Điều 34. Kích thước, hình dạng và màu sắc của biển hiệu lệnh

34.1 Biển hiệu lệnh có dạng hình tròn, kích thước biển tỷ lệ thuận với tốc độ thiết kế, nền biển màu xanh lam, hình vẽ và chữ số màu trắng. Biển số 307 có gạch chéo màu đỏ rộng 9cm (tương ứng với biển có kích thước hệ số 1) được gạch từ bên phải phía trên xuống bên trái phía dưới. Gạch chéo hợp thành với đường thẳng nằm ngang một góc 30° và đề lên chữ số. Biển số 310 có dạng hình chữ nhật nền màu trắng;

34.2 Kích thước cụ thể của hình vẽ trên các biển được quy định chi tiết ở Phụ lục D và Điều 15.

Điều 35. Vị trí đặt biển hiệu lệnh theo chiều đi và hiệu lực tác dụng của biển

35.1. Các biển hiệu lệnh phải đặt trực tiếp tại vị trí cần báo hiệu lệnh, do điều kiện khó khăn nếu đặt xa hơn phải đặt kèm biển số 502;

35.2 Các biển hiệu lệnh có hiệu lực kể từ vị trí đặt biển. Riêng biển số 301a nếu đặt ở sau ngã tư thì hiệu lực của biển kể từ vị trí đặt biển đến ngã tư tiếp theo. Biển không cấm xe rẽ phải, rẽ trái để vào cổng nhà hoặc ngõ phố trên đoạn đường có hiệu lực của biển.

Chương VII

BIỂN CHỈ DẪN

Điều 36. Tác dụng của biển chỉ dẫn

36.1 Các biển chỉ dẫn để chỉ dẫn hướng đi hoặc các điều cần thiết nhằm giúp người sử dụng đường trong việc điều khiển phương tiện và hướng dẫn giao thông trên đường được thuận lợi, đảm bảo an toàn;

36.2 Đối với những người điều khiển phương tiện chưa quen đường, biển chỉ dẫn là phương tiện giúp đỡ không thể thiếu được.

Điều 37. Ý nghĩa sử dụng các biển chỉ dẫn

37.1. Biển chỉ dẫn gồm có 47 kiểu được đánh số thứ tự từ biển số 401 đến biển số 447 với tên các biển như sau:

- Biển số 401: Bắt đầu đường ưu tiên;
- Biển số 402: Hết đường ưu tiên;
- Biển số 403(a,b): Đường dành cho ô tô, xe máy;
- Biển số 404(a,b): Hết đường dành cho ô tô, xe máy;
- Biển số 405(a,b,c): Đường cụt;
- Biển số 406: Được ưu tiên qua đường hẹp;
- Biển số 407(a,b,c): Đường một chiều;
- Biển số 408: Nơi đỗ xe;
- Biển số 409: Chỗ quay xe;
- Biển số 410: Khu vực quay xe;
- Biển số 411: Hướng đi trên mỗi làn đường trên đường có nhiều làn đường chia theo vạch kẻ đường;
- Biển số 412(a,b,c,d): "Làn đường dành riêng cho từng loại xe";
- Biển số 413(a): Đường có làn đường dành cho ô tô khách;
- Biển số 413(b,c): Rẽ ra đường có làn đường dành cho ô tô khách;
- Biển số 414(a,b,c,d): Chỉ hướng đường;
- Biển số 415: Mũi tên chỉ hướng đi;
- Biển số 416: Lối đi đường vòng tránh;
- Biển số 417(a,b,c): Chỉ hướng đường phải đi cho từng loại xe;
- Biển số 418: Lối đi ở những chỗ cấm rẽ;
- Biển số 419: Chỉ dẫn địa giới;
- Biển số 420: Bắt đầu khu đông dân cư;
- Biển số 421: Hết khu đông dân cư;
- Biển số 422: Di tích lịch sử;
- Biển số 423(a,b): Đường người đi bộ sang ngang;
- Biển số 424(a,b): Cầu vượt qua đường cho người đi bộ;
- Biển số 424(c,d) "Hầm chui qua đường cho người đi bộ"
- Biển số 425: Bệnh viện;
- Biển số 426: Trạm cấp cứu;
- Biển số 427(a): Trạm sửa chữa;
- Biển số 427(b): Trạm kiểm tra tải trọng xe;
- Biển số 428: Trạm cung cấp xăng dầu;
- Biển số 429: Nơi rửa xe;
- Biển số 430: Điện thoại;
- Biển số 431: Trạm dừng nghỉ;
- Biển số 432: Khách sạn;
- Biển số 433: Nơi nghỉ mát;

QCVN 41 :2012/BGTVT

- Biển số 434(a): Bến xe buýt;
- Biển số 434(b): Bến xe tải;
- Biển số 435: Bến xe điện;
- Biển số 436: Trạm cảnh sát giao thông;
- Biển số 437: Đường cao tốc;
- Biển số 438: Hết đường cao tốc;
- Biển số 439: Tên cầu;
- Biển số 440: Đoạn đường thi công;
- Biển số 441(a,b,c): Báo hiệu phía trước có công trường thi công;
- Biển số 442: Báo hiệu nơi có chợ họp;
- Biển số 443: Biển báo xe kéo moóc;
- Biển số 444: Biển báo chỉ dẫn địa điểm ;
- Biển số 445: Biển báo kiểu mô tả tình trạng đường xá;
- Biển số 446: Nơi đỗ xe dành cho người tàn tật;
- Biển số 447: Biển báo cầu vượt liên thông;

37.2 Ý nghĩa sử dụng của từng kiểu biển được giải thích chi tiết ở Phụ lục E.

Điều 38. Chú thích về chữ viết trên biển chỉ dẫn

Biển chỉ dẫn viết bằng chữ đặt trong thành phố, thị xã và những tuyến quốc lộ có nhiều phương tiện do người nước ngoài điều khiển thêm phụ đề tiếng Anh bên dưới hàng chữ tiếng Việt nhưng chữ tiếng Anh phải nhỏ hơn và bằng 1/2 chữ tiếng Việt.

Điều 39. Kích thước, hình dạng và màu sắc của biển chỉ dẫn

39.1 Biển chỉ dẫn có hình dạng là hình vuông, hình chữ nhật hoặc hình chữ nhật vát nhọn một đầu;

39.2 Các biển có nền là màu xanh lam, hình vẽ và chữ viết màu trắng. Nếu nền màu trắng thì hình vẽ và chữ viết màu đen trừ một số biển chỉ dẫn khác với quy định này được cụ thể ở Phụ lục E ;

39.3 Kích thước chi tiết của hình vẽ, chữ viết, con số và màu sắc của các biển quy định ở Phụ lục E và Điều 15;

Điều 40. Vị trí đặt biển chỉ dẫn theo chiều đi

Tùy theo tính chất, mỗi kiểu biển được đặt ở một vị trí quy định như sau:

40.1 Biển số 401,402, 403, 404 và 420, 421 phải đặt ngay tại vị trí bắt đầu và vị trí cuối của đường ưu tiên, đường dành cho ô tô và của khu đông dân cư;

40.2 Biển số 407 (a,b,c) 411, 412(a,b,c,d), 413 (a,b,c) và 418 đặt ở khu vực đường giao nhau:

Biển số 407a, 412(a,b,c,d), 413a đặt sau nơi đường giao nhau;

Biển số 407 (b,c), 413 (b,c) đặt trước nơi đường giao nhau;

Biển số 418 đặt trước biển báo cấm rẽ và cách nơi đường giao nhau được chỉ dẫn trên biển ít nhất 30m;

40.3 Biển số 405 (a,b,c), 414 (a,b,c,d), 416, 417 (a,b) nhằm mục đích chỉ dẫn cho các loại xe cơ giới là chủ yếu, phải đặt biển báo nguy hiểm ở vị trí cách nơi đường giao nhau từ 20m đến 50m. Trường hợp không đặt biển nguy hiểm thì biển chỉ dẫn trên phải đặt cách nơi đường giao nhau định chỉ dẫn một khoảng cách như quy định ở Điều 31.1;

40.4 Biển số 406, 408, 409, 410, 417c và các biển từ biển số 422 đến biển số 436 được đặt ngay tại vị trí trước và sát đoạn đường cần chỉ dẫn, nếu đặt trước cách xa hơn hoặc nếu đặt cách xa hơn phải kèm biển số 502.

Điều 41. Quy định về biển chỉ dẫn chỉ hướng đường

41.1 Tất cả các nút giao đường bộ phải đặt biển chỉ hướng đường (biển số 414 a,b,c,d). Trong khu dân cư thì cho phép chặm chước chỉ đặt biển trên các hướng chủ yếu nối khu dân cư với địa danh lịch sử, đô thị, khu dân cư, khu du lịch, khu công nghiệp lân cận tiếp theo;

41.2 Biển số 414 (a,b) dùng trong trường hợp chỉ có một địa danh khu dân cư trên hướng đường cần phải chỉ dẫn. Biển số 414 (c,d) dùng trong trường hợp có từ hai địa danh khu dân cư cần phải chỉ dẫn;

41.3 Trên mỗi hướng đường ghi nhiều nhất là ba địa danh phải chỉ dẫn. Địa danh ở xa hơn phải viết xuống dưới, lần lượt những địa danh đã ghi trên biển phải được giữ nguyên trên những biển chỉ đường tiếp theo cho đến vị trí của địa danh gần nhất đã ghi trên biển;

41.4 Địa danh và khoảng cách ghi trên biển quy định như sau:

41.4.1 Những địa danh được chỉ dẫn phải là địa danh mà tuyến đường đi qua. Việc lựa chọn địa danh để chỉ dẫn theo thứ tự ưu tiên sau đây và được sử dụng trên tất cả các loại hệ thống đường (ĐCT, QL, ĐT, ĐH, ĐX, ĐĐT) trừ hệ thống đường chuyên dùng:

- Tên thành phố trực thuộc trung ương;
- Tên thành phố trực thuộc tỉnh;
- Tên tỉnh lỵ (trung tâm hành chính cấp tỉnh);

Chú ý: Không báo tên tỉnh trừ trường hợp tên tỉnh trùng với tên tỉnh lỵ.

- Tên thị xã;
- Tên huyện lỵ (trung tâm hành chính cấp huyện);

Chú ý: Không báo tên huyện trừ trường hợp tên huyện trùng với tên huyện lỵ.

- Tên thị trấn;
- Di tích lịch sử hoặc danh lam thắng cảnh;
- Tên ngã ba, ngã tư quan trọng, tên điểm đầu hoặc điểm cuối tuyến đường;

41.4.2 Trên đường chuyên dùng chỉ ghi địa danh nơi đường giao nhau, điểm đầu hoặc điểm cuối tuyến đường;

41.4.3 Khoảng cách ghi trên biển là cự ly từ vị trí đặt biển đến trung tâm địa danh phải chỉ dẫn và ghi số chẵn đến kilômét. Cự ly từng đoạn phải phù hợp với cự ly toàn bộ và phải thống nhất cả hai chiều xe chạy;

Chương VIII

BIỂN PHỤ, BIỂN VIẾT BẰNG CHỮ

Điều 42. Biển phụ

42.1 Tác dụng của biển phụ:

Biển phụ thường được đặt kết hợp với các biển báo chính: biển báo nguy hiểm, biển báo cấm, biển hiệu lệnh và biển chỉ dẫn nhằm thuyết minh bổ sung để hiểu rõ trừ biển số 507 "Hướng rẽ" được sử dụng độc lập;

42.2 Ý nghĩa sử dụng biển phụ:

42.2.1 Biển phụ gồm có 09 kiểu được đánh số thứ tự từ biển số 501 đến biển số 509 với tên các biển như sau:

- Biển số 501: Phạm vi tác dụng của biển;
- Biển số 502: Khoảng cách đến đối tượng báo hiệu ;
- Biển số 503(a,b,c,d,e,f): Hướng tác dụng của biển;
- Biển số 504: Làn đường;
- Biển số 505a: Loại xe;
- Biển số 505b: Loại xe hạn chế qua cầu;
- Biển số 505c: Tải trọng trục hạn chế qua cầu
- Biển số 506(a,b): Hướng đường ưu tiên;
- Biển số 507: Hướng rẽ;
- Biển số 508(a,b): Biểu thị thời gian ;
- Biển số 509(a,b): Thuyết minh biển chính.

42.2.2 Ý nghĩa sử dụng của từng kiểu biển được giải thích chi tiết ở Phụ lục F.

42.3 Kích thước, hình dạng và màu sắc biển phụ:

42.3.1 Biển phụ có hình dạng là hình chữ nhật hoặc hình vuông;

42.3.2 Các biển có nền là màu trắng, hình vẽ và chữ viết màu đen. Biển số 509 có nền là màu xanh lam, chữ viết màu trắng. Biển số 507 và 508 (a,b) có đặc điểm riêng chỉ dẫn ở Phụ lục G;

42.3.3 Kích thước chi tiết của hình vẽ, chữ viết, con số và màu sắc của các biển quy định ở Phụ lục G và Điều 15 (kích thước biển phụ tương ứng với biển chính).

42.4 Vị trí đặt biển phụ:

Các biển phụ đều được đặt ngay phía dưới biển chính trừ biển số 507 sử dụng độc lập được đặt ở phía lưng đường cong đối diện với hướng đi hoặc đặt ở giữa đảo an toàn nơi đường giao nhau.

Điều 43 Biển viết bằng chữ

43.1 Biển viết bằng chữ áp dụng cho người đi bộ và xe thô sơ dùng trong trường hợp không áp dụng được các kiểu biển đã quy định ở Chương IV, VI và VII;

43.2 Biển hình chữ nhật. Biển dùng để chỉ dẫn có nền màu xanh chữ viết màu trắng, biển dùng để báo cấm hay hiệu lệnh có nền màu đỏ chữ viết màu trắng ;

43.3 Hàng chữ viết trên biển tùy theo nội dung chỉ dẫn hoặc hiệu lệnh nhưng phải ngắn, gọn. Biển dùng để báo cấm bắt đầu bằng chữ "Cấm".

Điều 44. Hình dạng, kích thước, hình vẽ của biển phụ, biển viết bằng chữ

Hình dạng, kích thước, hình vẽ của biển quy định tại Phụ lục G và Điều 15. Hình dạng biển viết bằng chữ là hình chữ nhật có chiều rộng tối thiểu 20cm.

Điều 45. Chữ viết và chữ số của biển phụ, biển viết bằng chữ

45.1 Tất cả những chữ viết, chữ số ghi trên biển và cột kilômét dùng thống nhất theo hai kiểu: kiểu chữ nét thông thường và kiểu chữ nét gầy như trong Phụ lục K;

45.2 Kiểu chữ nét thông thường dùng trong trường hợp hàng chữ ngắn và trung bình;

45.3 Kiểu chữ nét gầy dùng trong trường hợp hàng chữ dài;

45.4 Trên một hàng chữ bao giờ cũng phải dùng thống nhất một kiểu chữ;

45.5 Kích thước chữ và nét chữ trong Phụ lục K là ứng với chiều cao chữ và con số là 20cm. Nếu chiều cao chữ viết và chiều cao chữ số quy định lớn hơn hoặc nhỏ hơn thì các kích thước khác và bề rộng nét chữ cũng phải tăng thêm hoặc rút bớt tỷ lệ chiều cao quy định;

45.6 Chiều cao chữ viết của biển viết bằng chữ nhỏ nhất là 10cm (ứng với hệ số 1).

Chương IX

VẠCH KẸ ĐƯỜNG

Điều 46. Ý nghĩa, tác dụng của vạch kẻ đường

46.1 Vạch kẻ đường là một dạng báo hiệu để hướng dẫn, điều khiển giao thông nhằm nâng cao an toàn và khả năng thông xe;

46.2 Vạch kẻ đường có thể dùng độc lập và có thể kết hợp với các loại biển báo hiệu đường bộ hoặc đèn tín hiệu chỉ huy giao thông;

46.3 Vạch kẻ đường bao gồm các loại vạch, chữ viết ở trên mặt đường xe chạy, trên thành vỉa hè, trên các công trình giao thông và một số bộ phận khác của đường để quy định trật tự giao thông, chỉ rõ khổ giới hạn của các công trình giao thông, chỉ hướng đi quy định của làn đường xe chạy.

Điều 47. Phân loại vạch kẻ đường

47.1 Vạch kẻ đường chia làm hai loại: Vạch nằm ngang (bao gồm vạch trên mặt đường: vạch dọc đường, ngang đường và những loại vạch tương tự khác) và vạch đứng;

47.2 Vạch nằm ngang dùng để quy định phần đường xe chạy có màu trắng trừ một số vạch quy định ở Phụ lục G, Phụ lục H có màu vàng;

47.3 Vạch đứng kẻ trên thành vỉa hè các công trình giao thông và một số bộ phận khác của đường. Loại vạch này kết hợp giữa vạch trắng và vạch đen.

Điều 48. Ý nghĩa sử dụng và những chỉ tiêu kỹ thuật của các vạch kẻ đường

Ý nghĩa sử dụng và những chỉ tiêu kỹ thuật của các vạch kẻ đường được quy định ở Phụ lục G, Phụ lục H.

Điều 49. Hiệu lực của vạch kẻ đường

Vạch kẻ đường khi sử dụng độc lập thì mọi người tham gia giao thông phải tuân theo ý nghĩa của vạch kẻ đường. Vạch kẻ đường khi sử dụng kết hợp với đèn tín hiệu,

QCVN 41 :2012/BGTVT

biển báo hiệu thì mọi người tham gia giao thông phải tuân theo ý nghĩa, hiệu lệnh của cả vạch kẻ đường và đèn tín hiệu, biển báo hiệu theo thứ tự quy định tại Điều 3 của Quy chuẩn này.

Chương X

CỌC TIÊU, TƯỜNG BẢO VỆ VÀ HÀNG RÀO CHẶN

Điều 50. Tác dụng của cọc tiêu hoặc tường bảo vệ

Cọc tiêu hoặc tường bảo vệ đặt ở lề đường các đoạn đường nguy hiểm có tác dụng hướng dẫn cho người sử dụng đường biết phạm vi phần đường an toàn và hướng đi của tuyến đường.

Điều 51. Hình dạng và kích thước cọc tiêu

Cọc tiêu có tiết diện là hình vuông, cạnh 15cm; chiều cao cọc tiêu tính từ vai đường đến đỉnh cọc là 70cm; ở những đoạn đường cong, có thể trồng cọc tiêu thay đổi chiều cao cọc, cao dần từ 40cm tại tiếp đầu, tiếp cuối đến 70cm tại phân giác. Phần cọc trên mặt đất được sơn trắng, đoạn 10cm ở đầu trên cùng sơn màu đỏ bằng chất liệu phản quang.

Điều 52. Các trường hợp cấm cọc tiêu

52.1 Những trường hợp sau đều phải cấm cọc tiêu:

52.1.1 Phía lưng các đường cong từ tiếp đầu đến tiếp cuối;

52.1.2 Đường hai đầu cầu. Trường hợp bề rộng cầu hẹp hơn bề rộng nền đường thì những cọc tiêu ở sát đầu cầu phải liên kết thành hàng rào chắn hoặc xây tường bảo vệ. Khoảng cách giữa hai cọc tiêu trong trường hợp này là 3m;

52.1.3 Hai đầu cống nơi chiều dài cống hẹp hơn bề rộng nền đường. Các cọc tiêu phải liên kết thành hàng rào chắn chắc chắn hoặc xây tường bảo vệ, khoảng cách giữa hai cọc tiêu trong trường hợp này từ 2m ÷ 3m;

52.1.4 Các đoạn nền đường bị thắt hẹp;

52.1.5 Các đoạn nền đường đắp cao từ 2m trở lên;

52.1.6 Các đoạn đường men theo sông, suối, đầm, hồ, ao;

52.1.7 Các đoạn đường bộ giao nhau với đường sắt cùng mức;

52.1.8 Dọc hai bên những đoạn đường bị ngập nước thường xuyên hoặc chỉ ngập theo mùa và hai bên thân đường ngầm;

52.1.9 Các đoạn đường qua bãi cát, đồng lầy, đồi cỏ mà khó phân biệt mặt đường phần xe chạy với dải đất hai bên đường.

Điều 53. Kỹ thuật cấm cọc tiêu

53.1 Đường mới xây dựng hoặc nâng cấp cải tạo, cọc tiêu cấm sát vai đường và phải cách mép phần xe chạy tối thiểu 0,5m;

53.2 Đường đang sử dụng, lề đường không đủ rộng thì cọc tiêu cấm sát vai đường;

53.3 Nếu đường đã có hàng cây xanh trồng ở trên vai đường hoặc lề đường, cho phép cọc tiêu cấm ở sát mép hàng cây nhưng bảo đảm quan sát thấy rõ hàng cọc, nhưng không lấn vào phía tim đường làm thu hẹp phạm vi sử dụng của đường;

53.4 Nếu ở vị trí theo quy định phải cấm cọc tiêu đã có tường xây hoặc rào chắn bê tông cao trên 0,40m thì không phải cấm cọc tiêu;

53.5 Lề đường ở trong hàng cọc tiêu phải bằng phẳng chắc chắn, không gây nguy hiểm cho xe khi đi ra sát hàng cọc tiêu và không có vật chướng ngại che khuất hàng cọc tiêu;

53.6 Đối với đường đang sử dụng, nếu nền và mái đường không bảo đảm được nguyên tắc nêu ở Khoản 53.2 thuộc Điều này, thì tạm thời cho phép cắm cọc tiêu lấn vào trong lề đường đến phạm vi an toàn.

53.7 Cọc tiêu phải cắm thẳng hàng trên đường thẳng và lượn cong dần trong đường cong:

53.7.1 Khoảng cách giữa hai cọc tiêu (S) trên đường thẳng là $S = 10m$;

53.7.2 Khoảng cách giữa hai cọc tiêu trên đường cong:

a) Nếu đường cong có bán kính $R = 10m$ đến $30m$ thì khoảng cách giữa hai cọc tiêu $S = 3m$;

b) Nếu đường cong có bán kính $R: 30m < R \leq 100m$ thì khoảng cách giữa hai cọc tiêu $S = 4m \div 6m$;

c) Nếu đường cong có bán kính $R > 100m$ thì $S = 8m \div 10m$;

d) Khoảng cách giữa hai cọc tiêu ở tiếp đầu và tiếp cuối có thể bố trí rộng hơn $3m$ so với khoảng cách của hai cọc tiêu trong phạm vi đường cong.

53.7.3 Khoảng cách giữa hai cọc tiêu trên đoạn đường dốc (cong đứng)

a) Nếu đường dốc $\geq 3\%$ khoảng cách giữa hai cọc tiêu là $5m$;

b) Nếu đường dốc $< 3\%$ khoảng cách giữa hai cọc tiêu là $10m$.

(Không áp dụng đối với đầu cầu cầu và đầu cống)

53.7.4 Mỗi hàng cọc tiêu cắm ít nhất là 6 cọc.

Điều 54. Hàng cây thay thế cọc tiêu

Trên những đoạn đường thẳng, nếu hàng cây có đủ điều kiện như sau thì được phép sử dụng thay thế cọc tiêu:

54.1 Khoảng cách giữa hai cây khoảng $10m$ và tương đối bằng nhau (đường kính $0,15m$ trở lên) thẳng hàng;

54.2 Hàng cây trồng ở ngay vai đường hoặc trên lề đường;

54.3 Thân cây được thường xuyên quét vôi trắng từ độ cao trên vai đường $1,5m$ trở xuống.

Điều 55. Tường bảo vệ

55.1 Có thể xây tường bảo vệ để thay thế cọc tiêu. Tường bảo vệ thay thế cọc tiêu phải tuân theo các quy định từ Điều 52 đến Điều 53 như đối với cọc tiêu;

55.2 Tường bảo vệ dày tối thiểu từ $0,2 \div 0,3m$ cao trên vai đường từ $0,5 \div 0,6m$, chiều dài từng đoạn tường là $2m$. Khoảng cách giữa hai đoạn tường trong đường thẳng cũng như đường cong là $2m$.

Điều 56. Hàng rào chắn cố định

56.1 Hàng rào chắn cố định đặt ở những vị trí nền đường bị thắt hẹp, ở đầu cầu, đầu cống hoặc ở đầu những đoạn đường cấm, đường cụt, không cho xe, người qua lại;

56.2 Trên các bộ phận của hàng rào chắn (cột, thanh ngang) phải sơn theo đúng ý nghĩa sử dụng và chỉ tiêu kỹ thuật quy định ở Điều 48 của Quy chuẩn này và dùng sơn có phản quang;

QCVN 41 :2012/BGTVT

56.3 Trường hợp hàng rào chắn là vật liệu thép mạ kẽm bằng phương pháp nhúng nóng thì có thể không sơn nhưng bắt buộc phải gắn mắt phản quang ở thanh ngang trên cùng tại vị trí cột.

Điều 57. Hàng rào chắn di động.

57.1 Hàng rào chắn di động là những hàng rào chắn có thể di động theo yêu cầu, hoặc đóng mở được;

57.2 Hàng rào chắn di động đặt ở những vị trí cần điều khiển sự đi lại và kiểm soát giao thông;

57.3 Chiều cao hàng rào chắn di động là 0,85m, chiều dài là suốt phần đường cấm;

57.4 Trên các bộ phận của hàng rào chắn (cột, thanh ngang) phải sơn theo đúng ý nghĩa sử dụng và chỉ tiêu kỹ thuật quy định ở Điều 48 của Quy chuẩn này và dùng sơn có phản quang.

Điều 58. Dải phân cách đường

Dùng để chia mặt đường thành 2 chiều đi và về riêng biệt của các loại phương tiện, hoặc phân cách gianh giới giữa làn đường xe cơ giới và xe thô sơ theo cùng một chiều.

58.1 Dải phân cách đường có hai loại:

58.1.1 Dải phân cách cứng;

58.1.2 Dải phân cách mềm;

58.2 Dải phân cách cứng: Bằng đá xây, gạch xây, bê tông, hay cột thép, có liên kết ngang bằng tôn lượn sóng hoặc xây vữa xung quanh bên trong đổ đất trồng cây (đối với mặt đường rộng). Dải phân cách cứng xây cố định cao 0,3m ÷ 0,8m, tối đa là 1,27m nếu có nhu cầu chắn sáng, độ rộng tùy theo mặt đường rộng hẹp để thiết kế và được quét vôi trắng, hoặc sơn đỏ-trắng xen kẽ nghiêng 30° so với mặt phẳng nằm ngang, vạch rộng 25cm đến 30cm. Trên đầu tường hoặc cạnh 2 bên thân tường có thể được gắn các tấm phản quang cách nhau 20m ÷ 25m/1tấm);

Ngoài ra, hiện nay ở các đoạn cần cấm người đi bộ và phương tiện cá nhân 2 bánh đi qua còn đặt hàng rào thép cao 1,8m ÷ 2m bổ sung cho dải phân cách cứng.

58.3 Dải phân cách mềm: tạo bởi các cột (cục) bê tông, nhựa composite bên trong đổ cát hoặc nước cao từ 0,3m ÷ 0,8m xếp liền nhau hoặc có các ống thép Ø40 ÷ 50 xuyên qua tạo thành hệ thống lan can trên mặt đường để chia làn hoặc chiều xe riêng biệt hoặc phân cách giữa làn xe cơ giới và thô sơ, loại phân cách này có thể di chuyển theo chiều rộng mặt đường tùy theo yêu cầu sử dụng.

Điều 59. Điều kiện đặt dải phân cách cứng, mềm

59.1 Đặt dải phân cách cứng khi đường có từ 4 làn xe trở lên để phân làn đường đi theo hai hướng riêng biệt;

59.2 Dải phân cách mềm chỉ dùng ở những nơi mặt đường chỉ đủ 2 hay 3 làn xe, cần chia tạm thời 2 chiều hoặc hai làn xe riêng biệt;

Chương XI

CỘT KILÔMÉT, CỘC H

Điều 60. Tác dụng của cột kilômét

Cột kilômét có tác dụng xác định lý trình để phục vụ yêu cầu quản lý đường và kết hợp chỉ dẫn cho những người sử dụng đường biết khoảng cách trên hướng đi.

Điều 61. Hình dạng, màu sắc và kích thước của cột kilômét

Hình dạng, màu sắc kích thước và chữ viết trên cột kilômét quy định ở Phụ lục I.

Điều 62. Vị trí đặt cột kilômét theo chiều cắt ngang đường

62.1 Cột kilômét đặt về phía tay phải theo hướng đi từ điểm đầu (điểm gốc đường) đến điểm cuối tuyến đường. Trong trường hợp khó khăn về địa hình có thể đặt cột kilômét về phía tay trái;

62.2 Vị trí đặt cột kilômét theo hướng cắt ngang đường theo quy định như vị trí chôn cọc tiêu quy định ở Khoản 53.1 và 53.2. Nếu đường qua khu đông dân cư đã có hệ đường cao hơn phần xe chạy thì cột kilômét đặt trên hệ đường cách mép phần xe chạy 0,75m (tính đến tim cột);

62.3 Trên đường có 4 làn xe trở lên có dải phân cách giữa rộng từ 1m đến 2m thì cột kilômét có thể đặt ở dải phân cách giữa, đáy cột kilômét cao hơn 90cm so với mặt đường xe chạy.

Điều 63. Vị trí đặt cột kilômét theo chiều dọc đường

63.1 Vị trí đặt cột kilômét theo chiều dọc đường là khoảng cách chẵn 1000m của tim đường bắt đầu từ điểm gốc đường. Điểm gốc đường gọi là “Km 0”;

63.2 Vị trí điểm gốc đường và điều chỉnh cục bộ hướng tuyến của một tuyến đường thuộc hệ thống đường nào do cấp có thẩm quyền quản lý hệ thống đường đó ra quyết định;

63.3 Trên các đường mới xây dựng, chủ đầu tư chỉ đạo nhà thầu căn cứ hồ sơ dự án và tiến hành đo đạc thực tế để xác định lý trình xây dựng cột kilômét theo quy định của Quy chuẩn này và bàn giao đưa vào khai thác cho đơn vị quản lý đường;

63.4 Khi thay đổi điểm gốc đường và điều chỉnh cục bộ hướng tuyến theo quyết định của cấp có thẩm quyền quy định ở Khoản 63.2 thuộc Điều này mới đặt lại hệ thống cột kilômét. Các cơ quan quản lý đường không được tự ý thay đổi vị trí cột kilômét.

Điều 64. Tên địa danh và khoảng cách ghi trên cột kilômét

64.1 Tên địa danh chỉ dẫn trên cột kilômét theo quy định ở Phụ lục K của Quy chuẩn này;

64.2 Khoảng cách ghi kèm theo tên địa danh là chiều dài từ cột kilômét đến vị trí trung tâm địa danh mang tên địa phương đó, lấy số chẵn đến km.

Điều 65. Phạm vi áp dụng cột kilômét

Cột kilômét quy định như trên chỉ áp dụng trên các hệ thống quốc lộ, đường tỉnh, đường huyện, và đường chuyên dùng, không áp dụng với hệ thống đường đô thị và hệ thống đường xã.

Điều 66. Cọc H (Cọc 100m)

66.1 Cọc H được sử dụng trên các tuyến Quốc lộ, là các cọc lý trình 100m được trồng trong phạm vi giữa hai cột kilômét liền kề. Cứ cách 100m từ cột kilômét trước đến cột kilômét sau trồng một cọc H. Trên chiều dài 1km có 9 cọc H lần lượt là H1, H2 đến H9. Kỹ thuật chôn cọc H tương tự như cọc mốc lộ giới;

66.2 Kích thước, hình dáng, màu sắc xem Phụ lục I.

Chương XII

MỐC LỘ GIỚI

Điều 67. Tác dụng của cọc mốc lộ giới

Cọc mốc lộ giới là một loại báo hiệu đường bộ dùng để xác định giới hạn bề rộng đất dành cho đường bộ (gồm đất của đường bộ và hành lang an toàn đường bộ) theo Luật Giao thông đường bộ.

Điều 68. Cấu tạo cọc mốc

68.1 Cọc mốc được đúc bằng bê tông không có cốt thép với kích thước 20 x 20 x 100 (cm). Phần đầu cọc mỗi cạnh vát 10°, phần chôn xuống đất dài 50cm, có bê tông chèn chân cọc theo thiết kế;

68.2 Mặt trước cọc (phía quay ra đường) ghi chữ "MỐC LỘ GIỚI", chữ chìm, nét chữ màu đen cao 6cm, rộng 1cm, sâu vào trong bê tông 3 ÷ 5mm;

68.3 Cọc được sơn màu trắng. Phần trên cùng cao 10cm (từ đỉnh cọc trở xuống) sơn màu đỏ;

68.4 Chi tiết xem quy định tại Phụ lục I.

Điều 69. Quy định cấm cọc mốc lộ giới

69.1 Đường qua khu đông dân cư, thị xã, làng, bản: bình quân cứ 100m cấm một cọc về mỗi bên đường;

69.2 Đường qua khu vực đồng ruộng, đồi thấp, ngoài khu đông dân cư, tùy theo địa hình cụ thể mà cự ly các cọc thay đổi từ 500m đến 1000m;

69.3 Ở vùng núi cao chỉ cấm đại diện ở một số vị trí sao cho đủ để giúp cho quản lý hành lang an toàn đường bộ.

Điều 70. Các quy định khác

70.1 Các đơn vị quản lý đường có trách nhiệm cấm cọc mốc lộ giới và bàn giao cho UBND cấp xã sở tại quản lý theo quy định. Đối với các dự án xây dựng mới, chủ đầu tư chỉ đạo đơn vị thi công cấm đầy đủ cọc mốc lộ giới và lập thành hồ sơ, sau khi hoàn thành công trình phải bàn giao hồ sơ hoàn công trong đó có hồ sơ cọc mốc lộ giới xác định hành lang an toàn đường bộ cho đơn vị quản lý đường bộ và UBND cấp xã sở tại quản lý theo quy định;

70.2 Mốc lộ giới trên các tuyến đường phải được thể hiện, lập trên bình đồ duỗi thẳng với tỷ lệ 1/10.000;

Chương XIII

BÁO HIỆU CẤM ĐI LẠI

Điều 71. Phân loại cấm đi lại

Có ba loại cấm đi lại trên đường như sau:

71.1 Cấm riêng từng loại phương tiện;

71.2 Cấm riêng từng chiều đi;

71.3 Cấm toàn bộ sự đi lại, trong đó vì nguyên nhân dẫn đến phải cấm cũng được chia ra:

71.3.1 Cấm đi lại vì những lý do đường, cầu bị tắc;

71.3.2 Cấm đi lại vì những lý do đặc biệt khác.

Điều 72. Cấm riêng từng loại phương tiện

72.1 Nếu cần phải cấm đi lại của riêng từng loại phương tiện hoặc một số loại phương tiện nhất định, phải đặt các biển báo cấm quy định từ Điểm B.3 đến Điểm B.20 tại Phụ lục B (từ biển số 103 đến biển số 120, trừ biển số 112 dùng để cấm người đi bộ);

72.2 Vị trí đặt biển báo cấm theo quy định ở Điều 27;

72.3 Cùng đặt với biển báo cấm phải có biển chỉ dẫn lối đi cho phương tiện bị cấm.

Điều 73. Cấm riêng từng chiều đi

73.1 Nếu phải cấm phương tiện đi lại trên một chiều, phải đặt biển báo cấm số 102 "Cấm đi ngược chiều" theo quy định ở phần B.2 Phụ lục B, chiều đi ngược lại phải đặt biển chỉ dẫn số 407(a) "Đường một chiều" quy định ở phần E.7 Phụ lục E;

73.2 Vị trí đặt biển báo cấm theo quy định ở Điều 27;

73.3 Cùng đặt với biển báo cấm phải có biển chỉ dẫn lối đi cho phương tiện bị cấm.

Điều 74. Cấm toàn bộ sự đi lại

74.1 Cấm đi lại do sự cố cầu, đường:

74.1.1 Trên những đoạn đường bị sự cố, các loại phương tiện và người đi bộ không thể đi lại được phải đặt rào chắn và đặt biển số 101 "Đường cấm" như quy định ở phần B.1 Phụ lục B;

74.1.2 Vị trí rào chắn phải đặt ở vị trí có đường tránh, đường phân luồng cho các loại phương tiện đi lại. Kèm theo rào chắn và biển số 101, phải đặt biển chỉ hướng đi cho các loại phương tiện (biển số 416, 417 a,b,c quy định ở phần E.16, và E.17 Phụ lục E);

74.1.3 Nếu trên hướng đường từ vị trí phân luồng đến vị trí bị tắc vẫn phải cho phương tiện đi lại thì không rào chắn mà đặt biển như sau:

a) Trên đường chính, trước vị trí phân luồng 100m đặt biển chỉ dẫn hướng đi phù hợp cho các loại phương tiện (biển số 416, 417 a,b,c);

b) Sau biển chỉ hướng đi 30m đặt biển chỉ dẫn "Đường cụt" (kiểu biển số 405c) như quy định ở phần E.5 Phụ lục E;

c) Trên hướng đường bị tắc, sau vị trí phân luồng cứ khoảng 300 đến 500m lại đặt biển chỉ dẫn "Đường cụt" (kiểu biển số 405c) nhắc lại;

d) Đến giáp vị trí đường tắc, không cho phương tiện đi tiếp được nữa thì đặt rào chắn và biển số 101 "Đường cấm" như quy định ở phần B.1 Phụ lục B;

74.1.4 Nếu đường bị tắc không có hướng phân luồng, phương tiện phải chờ đợi một thời gian rồi mới tiếp tục được đi thì đặt hàng rào chắn và đặt biển số 101 "Đường cấm" như quy định ở phần B.1 Phụ lục B.

74.1.5 Vị trí đặt rào chắn cấm đường phải lựa chọn vị trí phương tiện có thể quay đầu được hoặc gần vị trí có dân cư để thuận tiện cho phương tiện chờ đợi. Đồng thời phải đặt bảng thông báo về tình hình giao thông và ngày, giờ phương tiện có thể tiếp tục đi lại.

74.2 Cấm đi lại vì những lý do khác:

74.2.1 Nếu vì những lý do đặc biệt phải cấm đi lại trong thời gian dài thì phải đặt rào chắn và đặt biển số 101 như quy định ở phần B.1 Phụ lục B;

QCVN 41 :2012/BGTVT

74.2.2 Nếu cấm đi lại chỉ thi hành đột xuất trong thời gian ngắn, thì ngoài việc đặt rào chắn và biển báo đường cấm, phải bố trí người thường trực chỉ huy phương tiện trong suốt thời gian cấm.

Điều 75. Tổ chức trạm điều khiển giao thông

75.1 Trường hợp cấm đi lại xảy ra đột ngột hoặc việc tổ chức phân luồng trên địa bàn phức tạp về giao thông thì ngoài hệ thống báo hiệu như quy định từ Điều 71 đến Điều 74 phải tổ chức các trạm điều khiển giao thông;

75.2 Trạm điều khiển giao thông phải có người thường trực làm việc liên tục suốt ngày đêm để điều hành giao thông;

75.3 Phải trang bị tại trạm đủ rào chắn, biển báo, đèn, còi để điều khiển sự đi lại;

75.4 Nếu phải lập trạm điều khiển giao thông vì lý do đường, cầu bị hư hỏng thì cơ quan quản lý đường có trách nhiệm tổ chức;

75.5 Nếu phải lập trạm điều khiển giao thông do các công việc xây dựng, sửa chữa cầu đường hoặc các công trình khác có ảnh hưởng đến sự đi lại thì các đơn vị thầu xây lắp phải chịu kinh phí để cơ quan quản lý đường bộ tổ chức trạm;

75.6 Nếu phải tổ chức trạm trong một thời gian ngắn vì các lý do khác ngoài các lý do nêu ở Khoản 75.4 và 75.5 thì tùy tính chất công việc do lực lượng công an chịu trách nhiệm hoặc lực lượng công an chủ trì phối hợp với cơ quan quản lý đường bộ tổ chức thực hiện;

75.7 Trước khi tổ chức trạm theo quy định ở Khoản 75.6, ngành công an bàn bạc trước với cơ quan quản lý đường bộ để được phối hợp hỗ trợ.

Điều 76. Báo hiệu cấm đường trong những trường hợp khẩn cấp

Trong những trường hợp khẩn cấp phải cấm đường, nhưng chưa kịp bố trí hệ thống báo hiệu theo quy định thì những tín hiệu sau đây có giá trị ngăn cấm đường: một cây chắn ngang đường, đồng thời có người gác hướng dẫn giao thông đứng ở vị trí giữa đường, hai tay giơ ngang vai làm lệnh, mặt hướng về phía xe chạy đến. Nếu có cờ đỏ hoặc vải đỏ thì treo ở giữa cây chắn. Ban đêm dùng đèn đỏ thay cờ.

Điều 77. Báo hiệu cấm từng phần mặt đường, lề đường, vỉa hè

77.1 Trong trường hợp từng bộ phận, từng phần của con đường như vỉa hè, lề đường, đường người đi trên cầu, một phần hoặc toàn bộ làn đường bị hư hỏng hoặc đang sửa chữa thì phải rào chắn xung quanh những bộ phận hoặc phần công trình đó để người và phương tiện không đi vào khu vực đó gây nguy hiểm ;

77.2 Rào chắn phải chắc chắn;

77.3 Ở giữa rào chắn phải đặt biển số 101 "Đường cấm". Nếu là công trường đang thi công thì kèm theo biển số 101 đặt thêm biển số 227 "Công trường";

Kèm theo rào chắn phải đặt cờ đỏ khổ 40x40(cm) về ban ngày và đèn đỏ chiếu sáng về ban đêm;

77.4 Hàng rào chắn của các công trường thi công thường xuyên di động có thể làm theo kiểu mang đi mang lại được. Chiều cao cột rào chắn trong trường hợp này chỉ cần cao hơn mặt đất 0,6m đến 1,2m (Hàng rào chắn có thể là từng đoạn rào bằng sắt sơn trắng đỏ, chân có bánh xe hoặc chóp nón bằng nhựa hay bằng cao su...);

77.5 Nếu chiều ngang phạm vi cấm đường chiếm hoàn toàn một làn đường trên những đường có hai làn đường, tạm thời hai chiều xe đi và về phải đi chung nhau một làn còn lại thì ngoài những báo hiệu phải đặt như quy định ở Khoản 77.3, cần phải đặt thêm:

77.5.1 Cách rào chắn 250m trên đường trường hoặc 50m trên đường trong khu đông dân cư, đặt biển số 204 "Đường hai chiều";

77.5.2 Sau biển số 204, đặt biển báo hiệu ưu tiên cho chiều xe đi theo đúng làn đường không bị cấm (biển số 406 "Được ưu tiên qua đường hẹp") và đặt biển để báo xe đi trên hướng làn đường cấm phải đi nhờ đường sẽ phải nhường đường (biển số 132 "Nhường đường cho xe cơ giới ngược chiều qua đường hẹp").

Chương XIV

GƯƠNG CẦU LÒI VÀ DẢI PHÂN CÁCH TÔN SÓNG

Điều 78. Tác dụng của gương cầu lồi

Gương cầu lồi có tác dụng cải thiện tầm nhìn cho người tham gia giao thông ở các vị trí đường cong bán kính nhỏ, tầm nhìn bị che khuất. Qua gương cầu lồi người điều khiển phương tiện có thể quan sát được từ xa phương tiện chạy ngược chiều để điều chỉnh tốc độ cho phù hợp.

Điều 79. Vị trí và quy định đặt gương cầu lồi

79.1 Gương cầu lồi sử dụng ở các vị trí đường cong bán kính nhỏ, che khuất tầm nhìn, chủ yếu đặt ở các đường cong ô m núi có bán kính đường cong nằm không thoả mãn tiêu chuẩn kỹ thuật theo Khoản 5.3 - Đường cong trên bình đồ của tiêu chuẩn TCVN 4054:2005 Đường ô tô - Yêu cầu thiết kế ;

79.2 Vị trí gương cầu lồi đặt ở sát vai nền đường phía lưng trên đường phân giác của góc đỉnh đường cong, gương phải đặt vuông góc với mặt phẳng nằm ngang và mép dưới gương cao hơn cao độ vai đường là 1,2m.

Điều 80. Tác dụng của dải phân cách tôn sóng

Dải phân cách tôn sóng dùng để chia mặt đường thành hai chiều chạy xe riêng biệt; chia làn đường cơ giới với làn đường thô sơ; có thể dùng thay thế cọc tiêu, rào chắn hoặc tường bảo vệ bằng bê tông, đá xây; làm hộ lan các đoạn đường cong, đường dẫn vào cầu, các đoạn nền đường đắp cao trên 2m, các đoạn đường men theo sông, suối, đầm, hồ, ao.

Điều 81. Vị trí và quy định đặt dải phân cách tôn sóng

Dải phân cách tôn sóng gồm 1 hoặc 2 hàng tôn lượn sóng được lắp đặt song song với mặt đường bởi hệ cột bằng thép hoặc bê tông cốt thép có gia cố chân bằng bê tông xi măng. Dải phân cách tôn sóng khi thay thế cho tường bảo vệ, hàng rào chắn cố định và dải phân cách cứng phải được tính toán ổn định do va chạm của phương tiện đâm vào.

Chương XV

QUY ĐỊNH VỀ QUẢN LÝ

Điều 82. Nguyên tắc quản lý

82.1 Các tuyến đường bộ khi đưa vào khai thác phải đầy đủ báo hiệu theo quy định của Quy chuẩn này;

82.2 Trên các tuyến đường bộ đang khai thác, các biển báo hiệu không phù hợp với Quy chuẩn này hiện vẫn đang sử dụng phải được điều chỉnh, thay thế dần (trong vòng 5 năm) để tránh lãng phí; các biển báo hiệu bổ sung mới phải tuân thủ theo quy định của Quy chuẩn này;

QCVN 41 :2012/BGTVT

82.3 Khi thiết kế xây dựng mới hoặc thiết kế cải tạo nâng cấp đường bộ thì hệ thống báo hiệu đường bộ phải tuân thủ theo Quy chuẩn này. Hệ thống báo hiệu là một hạng mục công trình phải hoàn thành trước khi bàn giao đường cho đơn vị quản lý;

82.4 Ngoài những biển báo trong Quy chuẩn này, giao cho Tổng cục Đường bộ Việt Nam căn cứ vào thực tế quy định bổ sung các biển báo cần thiết sau khi được Bộ Giao thông Vận tải chấp thuận bằng văn bản.

82.5 Nghiêm cấm đặt trong phạm vi đất của đường bộ những biển báo tuyên truyền, quảng cáo, chỉ dẫn v.v... Những biển cấm, hiệu lệnh phục vụ yêu cầu bảo vệ và an ninh của các ngành khác (như ngành Công an, Quốc phòng, Lâm nghiệp, Văn hóa, Điện lực v.v...) muốn đặt trong phạm vi đất của đường bộ phải được cơ quan có thẩm quyền chấp thuận bằng văn bản;

82.6 Cấm trồng cây, xây dựng công trình, lắp đặt thiết bị làm che khuất, làm giảm cự ly nhận biết hoặc làm mờ nhạt các báo hiệu đường bộ.

Điều 83. Trách nhiệm và quyền hạn của cơ quan quản lý đường

83.1 Các cơ quan quản lý đường bộ có nhiệm vụ chấp hành Quy chuẩn này, đảm bảo cho hệ thống báo hiệu trên đường được đầy đủ, thống nhất và rõ ràng. Trường hợp báo hiệu bị mất, hư hỏng, mờ hoặc chưa đúng với quy định trong Quy chuẩn phải có biện pháp bổ sung, sửa chữa, thay thế để bảo đảm an toàn giao thông;

83.2 Cán bộ, công nhân viên làm nhiệm vụ quản lý đường bộ trong phạm vi chức trách của mình kịp thời phát hiện hư hỏng, mất mát và các hành vi xâm hại hệ thống báo hiệu, báo cáo về cơ quan quản lý đường bộ hoặc lập biên bản hoặc xử lý những hành vi vi phạm Quy chuẩn này theo trách nhiệm và quy định của pháp luật. Nếu không khắc phục kịp thời, gây thiệt hại cho tính mạng, hoặc gây thiệt hại nghiêm trọng cho sức khỏe, tài sản của người khác thì phải chịu xử lý theo quy định của pháp luật.

Điều 84. Trách nhiệm của người sử dụng đường bộ

84.1 Tất cả những người sử dụng đường bộ, những người tham gia giao thông và những người điều khiển các loại phương tiện tham gia giao thông trên đường bộ đều phải tuyệt đối chấp hành Quy chuẩn này;

84.2 Hệ thống báo hiệu đường bộ là tài sản của nhà nước, là phương tiện bảo đảm an toàn giao thông phòng ngừa tai nạn. Mọi người đều có trách nhiệm bảo vệ tốt những báo hiệu trên đường, không được tự ý di chuyển, chiếm đoạt, làm hư hỏng hoặc làm giảm hiệu lực và tác dụng của những báo hiệu đặt trên đường; có trách nhiệm phát hiện, kiến nghị đến cơ quan quản lý đường bộ các hư hỏng, mất mát, bất cập của hệ thống báo hiệu đường bộ;

84.3 Người nào làm hư hỏng, mất mát những báo hiệu đặt trên đường bộ, phải chịu trách nhiệm về các thiệt hại do làm hư hỏng, mất mát gây ra và phải bồi thường thiệt hại. Trường hợp làm hư hỏng, mất mát mà không báo, khi bị phát hiện ra thì được coi như hành vi làm hư hại tài sản Nhà nước và sẽ bị xử lý theo pháp luật.

Chương XVI

TỔ CHỨC THỰC HIỆN

Điều 85. Tổ chức thực hiện

85.1 Tổng cục trưởng Tổng cục Đường bộ Việt Nam, Giám đốc các Sở Giao thông vận tải chịu trách nhiệm phổ biến, hướng dẫn các đơn vị trực thuộc, các tổ chức, cá nhân hoạt động trong lĩnh vực giao thông vận tải đường bộ thi hành Quy chuẩn này;

85.2 Vụ Khoa học công nghệ chủ trì, phối hợp với Tổng cục Đường bộ Việt Nam và các cơ quan có liên quan tổ chức kiểm tra việc thực hiện Quy chuẩn này;

85.3 Tổng cục Đường bộ Việt Nam chịu trách nhiệm hướng dẫn việc thiết kế và lắp đặt hệ thống báo hiệu đường bộ theo Quy chuẩn này;

85.4 Trong quá trình thực hiện, nếu có khó khăn, vướng mắc báo cáo về Bộ Giao thông vận tải xem xét, quyết định sửa đổi bổ sung cho phù hợp.

**Phụ lục A
ĐÈN TÍN HIỆU**

A.1 Các dạng đèn tín hiệu

DẠNG 1

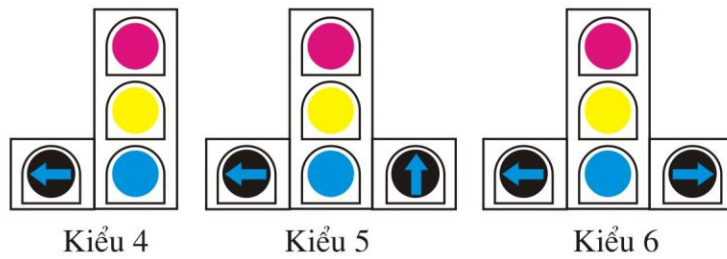
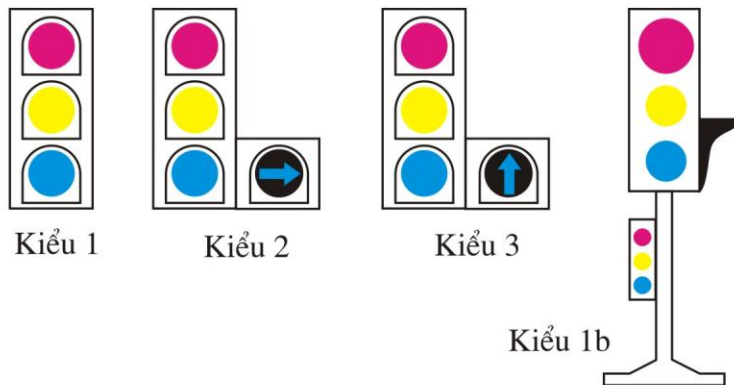

DẠNG 2

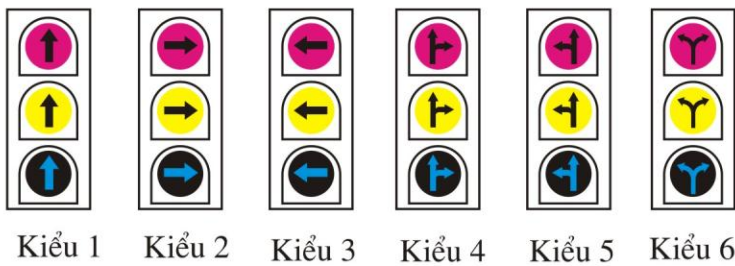

DẠNG 3



Kiểu 1

Kiểu 2

DẠNG 4



Kiểu 1

Kiểu 2

DẠNG 5



Kiểu 1

Kiểu 2

DẠNG 7



DẠNG 8

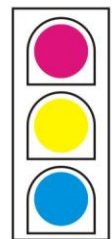

DẠNG 6

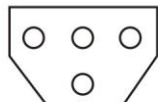

Kiểu 1

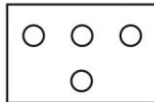

Kiểu 2



Các đèn nhìn nghiêng

Hình A.1 – Các dạng đèn tín hiệu

A.2 Về kích thước

a) Dạng đèn 1 Kiểu 1 là dạng đèn chính thường dùng, có 3 đèn tín hiệu xanh - vàng - đỏ đường kính đèn từ 200mm đến 300mm, đối với đèn đỏ bắt buộc đường kính 300mm. Ngoài ra còn các kiểu 2, 3, 4, 5 và 6 ngoài đèn chính còn đèn phụ báo hiệu cho phép xe đi thẳng hoặc rẽ trái, rẽ phải.

b) Dạng đèn 1 Kiểu 1b: Ngoài đèn chính 3 màu (đỏ - vàng - xanh) còn có hộp đèn phụ (nhỏ treo thấp hơn đèn chính) cũng 3 màu (đỏ - vàng - xanh) nhắc lại tín hiệu đèn chính và đèn điều khiển giao thông cho người đi bộ.

c) Nếu cho phép các loại phương tiện vòng trái và quay đầu phải sử dụng kiểu 4, 5, 6.

d) Dạng đèn 2 là đèn chính có lồng mũi tên cho phép xe được đi thẳng, rẽ trái, rẽ phải. Chú ý về màu sắc của mũi tên vẽ trên mặt kính của tín hiệu:

- Tín hiệu xanh: Mũi tên màu xanh trên nền màu đen.

- Tín hiệu vàng: Nét vẽ của mũi tên màu đen trên nền màu vàng.

- Tín hiệu đỏ: Nét vẽ của mũi tên màu đen trên nền màu đỏ.

e) Dạng đèn 1,2 và 8 phải lắp đặt theo chiều thẳng đứng.

f) Đèn hai khoang dạng đèn 3, đường kính 300mm bên trái là 2 mũi gạch chéo màu đỏ - các phương tiện dừng lại, còn bên phải là mũi tên màu xanh - các phương tiện được phép đi theo hướng chiều của mũi tên.

g) Dạng đèn 4 và 5 kiểu 1, 2 đều có đường kính của đèn từ 200mm ÷ 300mm, dạng 5 kiểu 2 là loại đèn đỏ chữ thập (cắm đi - đặt sau nơi đường giao nhau).

i) Dạng đèn 6 gồm 4 tín hiệu màu trắng có đường kính từ 80mm đến 100mm, bảng bố trí đèn tín hiệu có kích thước 300 x 400 (mm).

k) Dạng đèn 7 có hai tín hiệu nằm trên một kết cấu chung, người đứng màu đỏ, người đi màu xanh trên nền kính màu đen đường kính là 200mm đến 300mm để hướng dẫn người đi bộ.

l) Dạng đèn 8, đường kính của đèn tín hiệu 60mm, đây là đèn dùng cho việc hướng dẫn xe đạp trên những đường dành riêng cho xe đạp. Thông thường phía dưới đèn có biển kích thước 200 x 200 (mm) nền màu trắng, hình xe đạp tượng trưng màu đen.

m) Ngoài các dạng đèn đã nêu, ở những đường có 4 làn xe trở lên, khi có nhu cầu có thể lắp đèn trên cột tay vịn (L ngược); những nơi đông dân cư còn lắp thêm đèn đếm ngược thời gian để người tham gia giao thông chủ động việc dừng xe hoặc cho xe chạy.

A.3 Một số quy định khi sử dụng hệ thống đèn tín hiệu

a) Dùng dạng đèn 1 và 2 là hai dạng đèn chính để áp dụng điều khiển giao thông đường bộ. Ngoài ra có thể áp dụng điều khiển chuyển động của tàu điện, ô tô buýt, trôlây-buýt (nếu có) nhưng thông thường để áp dụng điều khiển tàu điện, ô tô buýt, trôlây-buýt người ta dùng theo dạng 6 để phù hợp với quy định quốc tế;

b) Nơi nút giao có tầm nhìn của lái xe không bảo đảm thì dùng đèn tín hiệu kiểu 1 của dạng 1 nhưng điểm thấp nhất của đèn điều khiển cách mặt đường xe chạy từ 1,8m trở lên, các quy định khác không thay đổi;

c) Lắp đặt "Đúp" các đèn tín hiệu dạng 1 cần lựa chọn cho phù hợp các điều kiện sau:

QCVN 41 :2012/BGTVT

- Trên đường một chiều các loại phương tiện được đi cả phần đường ở phía bên trái.

- Trên đường hai chiều xe chạy, trước nút giao trên lề đường (hè đường) hay đảo an toàn, nếu không đủ điều kiện đặt đèn trước nút giao có thể lắp đèn tín hiệu về hai chiều xe chạy nhưng với điều kiện, khoảng cách tối thiểu là 24m.

d) Đèn dạng 2 nhằm để điều khiển theo làn được đặt ở gần nút giao trên những đường có 4 làn đường xe chạy; có thể đặt trên đảo an toàn hay trên mép phần xe chạy;

e) Dạng 1÷2; 7÷8 cho phép tín hiệu xanh nhấp nháy 3, 4 lần trước khi chuyển tín hiệu vàng;

f) Dạng 1 và 2 đường kính của tín hiệu rộng 300mm áp dụng ở trên những đường phố chính, trên đường quốc lộ hay khu vực quảng trường. Trong các trường hợp khác thì dùng đường kính của tín hiệu 200mm. Đặc biệt cho phép dạng 1 và 2 đặt theo chiều thẳng đứng, tín hiệu trên cùng có đường kính 300mm, các tín hiệu ở thấp hơn đường kính là 200mm;

g) Để điều khiển dòng chuyển động cho một làn xe người ta dùng đèn tín hiệu dạng 3. Áp dụng nó ta phải xem xét các yếu tố sau đây:

- Cường độ giao thông trong giờ cao điểm lớn hơn 500 đơn vị xe trên một làn đường đã vượt quá khả năng khai thác của đường.

- Tổng cường độ giao thông trong giờ cao điểm của các làn xe theo hướng thuận cao hơn cường độ giao thông theo hướng ngược lại vượt quá khả năng khai thác của số làn xe theo hướng thuận, dẫn đến có thể thay đổi tăng thêm số làn xe theo giờ trong ngày hoặc các ngày trong tuần để đáp ứng giao thông hai chiều của đường được thông suốt.

- Phần đường xe chạy phải có tổng số làn ≥ 3 làn đường.

h) Căn cứ tình trạng giao thông cụ thể Tư vấn thiết kế hoặc người quản lý giao thông áp dụng cho phù hợp theo yêu cầu kỹ thuật sau:

- Đèn tín hiệu được treo ở ngoài mép mặt đường không ít hơn 0,5m (theo chiều ngang). Đối với đường có 4 làn xe trở lên thì đèn tín hiệu treo ở phía trên chiều xe chạy;

- Đèn dành cho người đi bộ có chu kỳ đèn dài ít nhất là 7 giây. Khi lưu lượng người đi bộ thấp và bề rộng đường hẹp 2 làn xe và không là đường ưu tiên thì có thể giảm bớt chu kỳ đèn ngắn hơn nhưng không ít hơn 4 giây. Chú ý, tốc độ của người đi bộ sang đường tính bằng 1,2m/giây, nếu nơi bố trí dành cho người khuyết tật qua đường sẽ phải tính tốc độ của người sang đường thấp hơn 1,2m/giây và căn cứ vào thị sát để đặt chu kỳ đèn cho phù hợp.

Để trợ giúp người đi bộ sang đường nhất là người khiếm thị, khiếm thính hoặc khuyết tật người ta còn sử dụng thiết bị cảm biến thụ động hoặc nút ấn. Thiết bị nút ấn dành cho người đi bộ sang đường bao gồm nút ấn, đèn nhấp nháy đặt chung trên một cột ở vị trí thuận lợi trên vỉa hè ngay vị trí bắt đầu dành cho người đi bộ sang đường. Thiết bị nút ấn còn trang bị bộ phận phát âm thanh để báo nơi đặt thiết bị nút ấn, âm thanh để nhận biết có chu kỳ 0,15 giây và lặp lại sau 1 giây, âm thanh có thể nghe thấy từ cự ly 1,8m đến 3,7m và âm lượng không thấp hơn 5dB nhưng không cao hơn 89 dB và sẽ bị vô hiệu hóa khi chu kỳ đèn nhấp nháy kết thúc. Khi đặt thiết bị nút ấn phải khảo sát thực địa để bố trí phù hợp.

- Đèn tín hiệu có đường kính 300mm dùng cho nơi phương tiện cao khi 85% xe lưu hành với tốc độ lớn hơn 60km/h hoặc những nơi không có người điều khiển giao thông, nơi có nhiều lái xe cao tuổi.

- Đèn tín hiệu phải nhìn thấy từ xa và không nhỏ hơn khoảng cách quy định trong bảng A.1:

Bảng A.1 – Khoảng cách tối thiểu nhìn thấy đèn tín hiệu

Tốc độ (km/h) của 85% xe lưu hành	Khoảng cách nhìn thấy thấp nhất (m)
30	50
40	65
50	85
60	110
70	140
80	165
90	195

- Đèn tín hiệu được treo ở ngoài mép mặt đường hoặc vỉa hè thì cạnh dưới của đèn không thấp hơn 1,4m và không cao quá 5,8m so với mặt đảo, mặt hè, mặt lề nơi đặt cột đèn tín hiệu. Khi treo trên làn xe chạy thì cạnh dưới của đèn không thấp hơn 5,2m và không cao quá 7,8m so với mặt đường nơi treo đèn.

- Những nơi đặt đèn có độ sáng của thiên nhiên sau đèn gây rối nhận biết của người điều khiển phương tiện thì cần nghiên cứu tạo nền sau đèn để trợ giúp nhận biết cho người điều khiển phương tiện.

- Do người điều khiển phương tiện tập trung quan sát phía trước để điều khiển phương tiện, vì vậy, khi đặt đèn tín hiệu hoặc các báo hiệu giao thông trên lề, hè cần xác định vùng quan sát hiệu quả. Cách xác định như sau: theo trục của tim đường (chiều đường xe chạy) mở ra mỗi bên một góc 20° tạo ra 2 đường giới hạn vùng quan sát hiệu quả. Người đặt đèn tín hiệu cần căn cứ tầm nhìn tối thiểu và vùng quan sát hiệu quả để xác định vị trí đặt đèn tín hiệu cho hợp lý.

Phụ lục B
Ý NGHĨA - SỬ DỤNG BIỂN BÁO CẤM

B.1 Biển số 101 "Đường cấm"

a) Để báo đường cấm tất cả các loại phương tiện (cơ giới và thô sơ) đi lại cả hai hướng, trừ các xe được ưu tiên theo quy định, phải đặt biển số 101 "Đường cấm".

b) Nếu đường cấm vì lý do đường, cầu bị tắc thì biển cấm đặt ở giữa phần xe chạy kèm theo có hàng rào chắn ngang trước phần xe chạy như quy định ở Điều 82, các xe được ưu tiên cũng không được phép đi vào.

c) Nếu đường cấm cả người đi bộ thì phải đặt thêm biển số 112 "Cấm người đi bộ" (ở trong khu đông dân cư) hoặc kéo dài hàng rào chắn ngang suốt cả nền đường (ở ngoài khu đông dân cư).

d) Nếu đường cấm vì những lý do khác nhưng cầu, đường vẫn sử dụng được thì biển đặt ở giữa đường nhưng không đặt hàng rào chắn.

e) Nếu phần xe chạy quá hẹp, biển đặt ở giữa phần xe chạy sẽ làm cản trở những xe được phép ra vào đường cấm thì đặt biển ở mép phần xe chạy.

g) Kích thước và màu sắc của hình vẽ trên biển:

- Nền biển trắng, không hình vẽ.



Hình B.1 - Biển số 101

B.2 Biển số 102 "Cấm đi ngược chiều"

a) Để báo đường cấm tất cả các loại xe (cơ giới và thô sơ) đi vào theo chiều đặt biển, trừ các xe được ưu tiên theo quy định, phải đặt biển số 102 "Cấm đi ngược chiều".

Đối với người đi bộ được phép đi trên vỉa hè hoặc lề đường.

b) Chiều đi ngược lại với chiều đặt biển 102 là lối đi thuận chiều, các loại xe được phép đi do đó phải đặt biển chỉ dẫn số 407a.

c) Kích thước và màu sắc của hình vẽ trên biển:

- Nền biển màu đỏ, không có viền cạnh, hình chữ nhật màu trắng nằm chính giữa.

- Chiều cao hình vẽ 10cm

- Chiều rộng hình vẽ 50cm



Hình B.2 - Biển số 102

B.3 Biển số 103a "Cấm ô tô", Biển số 103b và 103c " Cấm ô tô rẽ phải" và "Cấm ô tô rẽ trái"

a) Để báo đường cấm tất cả các loại xe cơ giới kể cả mô tô 3 bánh có thùng đi qua, trừ mô tô hai bánh, xe gắn máy và các xe được ưu tiên theo quy định, phải đặt biển số 103 "Cấm ô tô".

b) Để báo đường cấm tất cả các loại xe cơ giới kể cả mô tô 3 bánh có thùng rẽ phải hay rẽ trái, trừ mô tô hai bánh, xe gắn máy và các xe được ưu tiên theo quy định, phải đặt biển số 103b "Cấm ô tô rẽ phải" hay biển số 103c "Cấm ô tô rẽ trái".

c) Kích thước và màu sắc của hình vẽ trên biển:

- Biển số 103a "Cấm ô tô".

- Chiều cao hình vẽ 28cm
- Chiều rộng hình vẽ 35cm

- Biển số 103b " Cấm ô tô rẽ phải" và Biển số 103c "Cấm ô tô rẽ trái"

- Chiều cao hình vẽ 11cm
- Chiều rộng hình vẽ 31cm
- Vạch chéo đỏ đè lên hình vẽ màu đen



a) Biển số 103a



b) Biển số 103b



c) Biển số 103c

Hình B.3 - Biển số 103

B.4 Biển số 104 "Cấm mô tô"

a) Để báo đường cấm tất cả các loại mô tô đi qua, trừ các xe mô tô được ưu tiên theo quy định, phải đặt biển số 104 "Cấm mô tô".

b) Kích thước và màu sắc của hình vẽ trên biển:

- Chiều cao hình vẽ 31cm
- Chiều rộng hình vẽ 40cm



Hình B.4 - Biển số 104

B.5 Biển số 105 "Cấm ô tô và mô tô"

a) Để báo đường cấm tất cả các loại xe cơ giới và mô tô đi qua trừ xe gắn máy và các xe được ưu tiên theo quy định, phải đặt biển số 105 "Cấm ô tô và mô tô".

QCVN 41 :2012/BGTVT

b) Kích thước và màu sắc của hình vẽ trên biển:

- Nửa trên vẽ ô tô:

- Chiều cao hình vẽ ô tô 16cm
- Chiều rộng hình vẽ ô tô 20 cm

- Nửa dưới vẽ mô tô

- Chiều cao hình vẽ mô tô 16.5cm
- Chiều rộng hình vẽ mô tô 20 cm



Hình B.5 - Biển số 105

B.6 Biển số 106(a,b) "Cấm ô tô tải" và Biển số 106c "Cấm xe chở hàng nguy hiểm"

a) Để báo đường cấm tất cả các loại ô tô chở hàng có trọng tải từ 1,5 tấn trở lên trừ các xe được ưu tiên theo quy định, phải đặt biển số 106a "Cấm ô tô tải". Biển có hiệu lực cấm đối với cả máy kéo và các xe máy chuyên dùng đi vào đoạn đường đặt biển

b) Nếu trên biển quy định trọng tải - trọng lượng xe cồng hàng (chữ số tấn ghi bằng màu trắng trên hình vẽ xe) thì chỉ cấm những ô tô có tổng trọng lượng (trọng lượng xe cồng hàng) vượt quá con số đã quy định trên biển phải đặt biển số 106b. Biển có hiệu lực cấm đối với cả máy kéo và các xe máy chuyên dùng đi vào đoạn đường đặt biển.

c) Để báo đường cấm các xe chở hàng nguy hiểm, phải đặt biển 106c

d) Kích thước và màu sắc của hình vẽ trên biển:

- Biển số 106(a,b):

- Chiều cao hình vẽ ô tô 22cm
- Chiều rộng hình vẽ ô tô 44cm

- Biển số 106c:

- Chiều cao hình vẽ 33cm
- Chiều rộng hình vẽ 24cm



a) Biển số 106a



b) Biển số 106b



c) Biển số 106c

Hình B.6 - Biển số 106

B.7 Biển số 107 "Cấm ô tô khách và ô tô tải"

a) Để báo đường cấm ô tô chở khách và các loại ô tô tải kể cả các loại máy kéo và xe máy thi công chuyên dùng đi qua trừ các xe được ưu tiên theo quy định, phải đặt biển số 107 "Cấm ô tô khách, và ô tô tải".

b) Kích thước và màu sắc của hình vẽ trên biển

- Nửa trên vẽ xe khách:

- Chiều cao hình vẽ 7cm
- Chiều rộng hình vẽ 22cm

- Nửa dưới vẽ ô tô tải:

- Chiều cao hình vẽ 10cm
- Chiều rộng hình vẽ 20cm



Hình B.7 - Biển số 107

B.8 Biển số 108 "Cấm ô tô, máy kéo kéo móc hoặc sơ mi rơ móc"

a) Để báo đường cấm tất cả các loại xe cơ giới kéo theo rơ-móc kể cả mô tô, máy kéo, ô tô khách kéo theo rơ-móc đi qua, trừ loại ô tô sơ-mi rơ-móc và các xe được ưu tiên (có kéo theo rơ-móc) theo luật lệ nhà nước quy định, phải đặt biển số 108 "Cấm ô tô kéo móc".

b) Kích thước và màu sắc của hình vẽ trên biển:

- Chiều cao hình vẽ 22cm
- Chiều rộng hình vẽ 49cm
(chạy dài hết biển đến giáp nét viền cạnh)



Hình B.8 - Biển số 108

B.9 Biển số 109 "Cấm máy kéo"

a) Để báo đường cấm tất cả các loại máy kéo, kể cả máy kéo bánh hơi và bánh xích đi qua, phải đặt biển số 109 "Cấm máy kéo".

b) Kích thước và màu sắc của hình vẽ trên biển

- Chiều cao hình vẽ 24,5cm
- Chiều rộng hình vẽ 35cm



Hình B.9 - Biển số 109

B.10 Biển số 110a "Cấm đi xe đạp" và Biển số 110b "Cấm xe đạp thồ"

a) Để báo đường cấm xe đạp đi qua, phải đặt biển số 110a "Cấm đi xe đạp". Biển không có giá trị cấm những người dắt xe đạp.

b) Để báo đường cấm xe đạp thồ đi qua, phải đặt biển số 110b "Cấm xe đạp thồ". Biển này không cấm người dắt loại xe này.

c) Kích thước và màu sắc của hình vẽ trên biển:

- Biển số 110a:

- Chiều cao hình vẽ 23,5cm
- Chiều rộng hình vẽ 40cm

- Biển số 110b:

- Chiều cao hình vẽ 23,5cm
- Chiều rộng hình vẽ 40cm



a) Biển số 110a



b) Biển số 110b

Hình B.10 - Biển số 110

B.11 Biển số 111a "Cấm xe gắn máy", Biển số 111(b, c) "Cấm xe ba bánh loại có động cơ" và Biển số 111d "Cấm xe ba bánh loại không có động cơ"

a) Để báo đường cấm xe gắn máy đi qua, phải đặt biển số 111a "Cấm xe gắn máy". Biển không có giá trị đối với xe đạp.

b) Để báo đường cấm xe ba bánh loại có động cơ như xe lam, xích lô máy, xe lôi máy v.v... phải đặt biển số 111b hoặc 111c "Cấm xe ba bánh loại có động cơ".

c) Để báo đường cấm xe ba bánh loại không có động cơ như xích lô, xe lôi đạp v.v... phải đặt biển số 111d "Cấm xe ba bánh loại không có động cơ".

d) Kích thước và màu sắc của hình vẽ trên biển:

- Biển số 111(a) "Cấm xe gắn máy"

- Chiều cao hình vẽ 22cm
- Chiều rộng hình vẽ 40cm

- Biển số 111(b) "Cấm xe ba bánh loại có động cơ"(xe lam)

- Chiều cao hình vẽ 21cm

- Chiều rộng hình vẽ 40cm
- Biển số 111(c) "Cấm xe ba bánh loại có động cơ"(xe lô máy)
 - Chiều cao hình vẽ 17,5cm
 - Chiều rộng hình vẽ 45cm
- Biển số 111(d) "Cấm xe ba bánh loại không có động cơ"
 - Đường kính bánh xe 12,5cm
 - Chiều cao hình vẽ 21cm
 - Chiều rộng hình vẽ 42cm



a) Biển số 111a



b) Biển số 111b



c) Biển số 111c



d) Biển số 111d

Hình B.11 - Biển số 111

B.12 Biển số 112 "Cấm người đi bộ"

a) Để báo đường cấm người đi bộ qua lại, phải đặt biển số 112 "Cấm người đi bộ".

b) Kích thước và màu sắc của hình vẽ trên biển

- Chiều cao hình vẽ 34cm
- Chiều rộng hình vẽ 24cm



Hình B.12 - Biển số 112

B.13 Biển số 113 "Cấm xe người kéo, đẩy"

a) Để báo đường cấm xe thô sơ, chuyển động do người kéo, đẩy đi qua, phải đặt biển số 113 "Cấm xe người kéo, đẩy". Biển không có giá trị cấm những xe nô của trẻ em và phương tiện chuyên dùng để đi lại của những người tàn tật.

b) Kích thước và màu sắc của hình vẽ trên biển:

- Chiều cao hình vẽ 24cm
- Chiều rộng hình vẽ 44cm



Hình B.13 - Biển số 113

B.14 Biển số 114 "Cấm xe súc vật kéo"

a) Để báo đường cấm súc vật vận tải hàng hóa hoặc hành khách dù kéo xe hay chở trên lưng đi qua, phải đặt biển số 114 "Cấm xe súc vật kéo".

b) Kích thước và màu sắc của hình vẽ trên biển:

- Chiều cao hình vẽ 23 cm
- Chiều rộng hình vẽ 46cm



Hình B.14 - Biển số 114

B.15 Biển số 115 "Hạn chế trọng lượng xe"

a) Để báo đường cấm các loại xe (cơ giới và thô sơ) kể cả các xe được ưu tiên theo quy định, có trọng lượng toàn bộ (cả xe và hàng) vượt quá trị số ghi trên biển đi qua, phải đặt biển số 115 "Hạn chế trọng lượng xe".

b) Kích thước và màu sắc của hình vẽ trên biển:

- Biển có chữ số, chữ viết màu đen trên nền trắng, biển không có đường gạch chéo màu đỏ.

- Chiều cao con số 28cm
- Chiều cao chữ T 13cm



Hình B.15 - Biển số 115

B.16 Biển số 116 "Hạn chế trọng lượng trên trục xe"

a) Để báo đường cấm các loại xe (cơ giới và thô sơ) kể cả các xe được ưu tiên theo quy định, có trọng lượng toàn bộ (cả xe và hàng) phân bổ trên một trục bất kỳ của xe vượt quá trị số ghi trên biển đi qua, phải đặt biển số 116 "Hạn chế trọng lượng trên trục xe".

b) Kích thước và màu sắc của hình vẽ trên biển

- Biển có chữ số, chữ viết màu đen trên nền trắng, biển không có đường gạch chéo màu đỏ.

- Chiều dài trục xe 34cm
- Chiều cao con số 20cm
- Chiều cao chữ T 10cm

- Trị số ghi trên biển số 115 và biển số 116 để chỉ trọng lượng cho phép lớn nhất tính bằng tấn đối với xe đơn chiếc nhằm ngăn ngừa khả năng làm hư hỏng công trình cầu đường.



Hình B.16 - Biển số 116

B.17 Biển số 117 "Hạn chế chiều cao"

a) Để báo hạn chế chiều cao của xe, phải đặt biển số 117 "Hạn chế chiều cao"

b) Biển số 117 có hiệu lực cấm các xe (cơ giới và thô sơ) có chiều cao vượt quá trị số ghi trên biển không được đi qua, kể cả các xe được ưu tiên theo quy định (chiều cao tính từ mặt đường, mặt cầu đến điểm cao nhất của xe hoặc hàng).

c) Trị số ghi trên biển là khoảng cách từ điểm cao nhất của mặt đường đến điểm thấp nhất của chướng ngại vật vượt trên đường trừ đi 0,5m.

d) Tất cả những vị trí trên đường có chướng ngại vật mà khoảng cách từ điểm cao nhất của mặt đường đến điểm thấp nhất của chướng ngại vật dưới 4,75m đều phải đặt biển.

e) Kích thước và màu sắc của hình vẽ trên biển

- Biển có chữ số, chữ viết màu đen trên nền trắng, biển không có đường gạch chéo màu đỏ.

- Chiều cao con số đơn vị 20cm
- Chiều cao con sau dấu phẩy 12cm
- Chiều cao chữ m 8 cm



Hình B.17 - Biển số 117

B.18 Biển số 118 "Hạn chế chiều ngang"

a) Để báo hạn chế chiều ngang của xe, phải đặt biển số 118 "Hạn chế chiều ngang"

b) Biển số 118 có hiệu lực cấm các xe (cơ giới và thô sơ) kể cả các xe được ưu tiên theo quy định có chiều ngang (kể cả xe và hàng hóa) vượt quá trị số ghi trên biển không được đi qua.

c) Số ghi trên biển là khoảng cách theo chiều ngang ở trạng thái tĩnh nhỏ nhất của vật chướng ngại trên đường trừ đi 0,4m.

d) Tất cả những vị trí trên đường có chướng ngại vật mà khoảng cách theo chiều ngang ở trạng thái tĩnh nhỏ hơn 3,2m đều phải đặt biển.

e) Kích thước và màu sắc của hình vẽ trên biển:

QCVN 41 :2012/BGTVT

- Biển có chữ số, chữ viết màu đen trên nền trắng, biển không có đường gạch chéo màu đỏ.

- Chiều cao con số đơn vị 20cm
- Chiều cao con số lẻ 12cm
- Chiều cao chữ m 8cm
- Dấu giới hạn là tam giác vuông cân, đường cao tam giác là 5cm.



Hình B.18 - Biển số 118

B.19 Biển số 119 "Hạn chế chiều dài ô tô"

a) Để báo đường cấm các loại xe (cơ giới và thô sơ) kể cả các xe được ưu tiên theo quy định, có độ dài toàn bộ kể cả xe và hàng lớn hơn trị số ghi trên biển đi qua, phải đặt biển số 119 "Hạn chế chiều dài ô tô"

b) Trị số ghi trên biển là chỉ độ dài cho phép lớn nhất tính bằng mét đối với xe đơn chiếc nhằm ngăn ngừa khả năng gây ách tắc giao thông.

c) Biển được đặt ở những đoạn đường có bán kính đường cong nằm nhỏ, đèo dốc quanh co hoặc ở những đoạn đường mà xe có chiều dài lớn, gây nguy hiểm cho các phương tiện ngược chiều.

d) Kích thước và màu sắc của hình vẽ trên biển:

- Chiều cao hình vẽ ô tô 16cm
- Chiều rộng hình vẽ ô tô 30cm
- Chiều cao con số 10cm
- Chiều cao chữ m 5cm



Hình B.19 - Biển số 119

B.20 Biển số 120 "Hạn chế chiều dài ô tô, máy kéo kéo móc hoặc sơ mi rơ móc"

a) Để báo đường cấm các loại xe (cơ giới và thô sơ) kéo theo móc kể cả ô tô sơ-mi rơ-móc và các loại xe được ưu tiên kéo móc theo luật lệ nhà nước quy định, có độ dài toàn bộ kể cả xe, móc và hàng lớn hơn trị số ghi trên biển đi qua, phải đặt biển số 120 "Hạn chế chiều dài ô tô kéo móc".

b) Trị số ghi trên biển là chỉ độ dài cho phép lớn nhất tính bằng mét đối với toàn bộ chiều dài đoàn xe kể cả hàng.

c) Kích thước và màu sắc của hình vẽ trên biển

- Chiều cao hình vẽ ô tô	12cm
- Chiều rộng hình vẽ ô tô	39cm
- Chiều cao con số	10cm
- Chiều cao chữ m	5 cm



Hình B.20 - Biển số 120

B.21 Biển số 121 "Cự ly tối thiểu giữa hai xe"

a) Để báo xe ô tô phải đi cách nhau một khoảng tối thiểu phải đặt biển số 121 "Cự ly tối thiểu giữa hai xe".

b) Số ghi trên biển cho biết khoảng cách tối thiểu tính bằng mét. Biển có hiệu lực cấm các xe ô tô kể cả xe được ưu tiên theo quy định không được đi cách nhau một cự ly nhỏ hơn trị số ghi trên biển báo.

c) Chiều dài có hiệu lực của biển số 121 được báo bằng biển số 501 "Phạm vi tác dụng của biển" đặt dưới biển chính (hoặc từ vị trí đặt biển đến vị trí đặt biển số 135 "Hết tất cả các lệnh cấm" nếu đồng thời có nhiều biển cấm khác hết tác dụng)

d) Kích thước và màu sắc của hình vẽ trên biển

- Chiều cao hình vẽ	22cm
- Chiều rộng hình vẽ	48 cm



Hình B.21 - Biển số 121

B.22 Biển số 122 "Dừng lại"

a) Để báo các xe (cơ giới và thô sơ) dừng lại phải đặt biển số 122 "Dừng lại".

b) Biển có hiệu lực buộc các loại xe cơ giới và thô sơ kể cả xe được ưu tiên theo quy định dừng lại trước biển hoặc trước vạch ngang đường và chỉ được phép đi khi thấy các tín hiệu (do người điều khiển giao thông hoặc đèn còi) cho phép đi. Trong trường hợp trên đường không đặt tín hiệu đèn còi, không có người điều khiển giao thông hoặc các tín hiệu đèn không bật sáng thì người lái xe chỉ được phép đi khi trên đường không còn nguy cơ mất an toàn giao thông.

c) Để đảm bảo quyền ưu tiên rẽ tại nơi giao nhau cho người sử dụng đường ưu tiên, phải đặt trên đường không ưu tiên biển số 122 kèm theo biển số 506b "Hướng đường ưu tiên" bên dưới. Biển có hiệu lực bắt buộc người lái xe trên đường không ưu tiên phải nhường đường (trừ các xe được quyền ưu tiên theo quy định) cho xe vận tải trên đường ưu tiên được đi trước qua vị trí giao nhau. Biển được đặt trước biển báo nguy hiểm số 208 "Giao nhau với đường ưu tiên"

QCVN 41 :2012/BGTVT

d) Kích thước và màu sắc của hình vẽ trên biển

- Hình tám cạnh đều, đường chéo
nổi hai đỉnh đối xứng là 60cm
- Chiều cao chữ : 22cm
- Nền biển màu đỏ, chữ màu trắng,
viền cạnh xung quanh màu trắng rộng 2cm



Hình B.22 - Biển số 122

B.23 Biển số 123a "Cấm rẽ trái" và Biển số 123b "Cấm rẽ phải"

a) Để báo cấm rẽ trái hoặc phải (theo hướng mũi tên chỉ) ở những vị trí đường giao nhau, phải đặt biển số 123a "Cấm rẽ trái" hoặc biển số 123b "Cấm rẽ phải"

b) Biển có hiệu lực cấm các loại xe (cơ giới và thô sơ) rẽ sang phía trái hoặc phải trừ các xe được ưu tiên theo quy định.

Nếu đã đặt biển cấm rẽ trái thì các loại xe (cơ giới và thô sơ) cũng không được phép quay đầu xe.

c) Trước khi đặt biển cấm rẽ, phải đặt biển chỉ dẫn hướng đi thích hợp.

d) Kích thước và màu sắc của hình vẽ trên biển:

- Chiều cao hình vẽ 32cm
- Chiều rộng hình vẽ 30cm
- Đầu mũi tên là tam giác đều cạnh 12cm
- Vạch chéo màu đỏ đè lên hình vẽ màu đen



a) Biển số 123a



b) Biển số 123b

Hình B.23 - Biển số 123

B.24 Biển số 124a "Cấm quay xe" và Biển số 124b "Cấm ô tô quay đầu xe"

a) Để báo cấm các loại xe quay đầu (theo kiểu chữ U), phải đặt biển số 124a "Cấm quay xe"

b) Để báo cấm xe ô tô quay đầu (theo kiểu chữ U), phải đặt biển số 124b "Cấm ô tô quay đầu xe".

c) Biển số 124a có hiệu lực cấm các loại xe (cơ giới và thô sơ) và biển số 124b có hiệu lực cấm xe ô tô và xe mô tô 3 bánh (cicle car) quay đầu (theo kiểu chữ U) trừ các xe được ưu tiên theo quy định.

Biển không có giá trị cấm rẽ trái để đi sang hướng đường khác.

d) Nếu đặt biển "Cấm quay xe" hay biển "Cấm ô tô quay đầu xe" ở một đoạn đường không phải là nơi đường giao nhau thì vị trí bắt đầu cấm phải dùng biển số 503d "Hướng tác dụng của biển" đặt bên dưới biển chính.

e) Trước hoặc sau những vị trí đặt biển cấm quay xe phải đặt biển chỉ dẫn vị trí quay xe biển số 401 hoặc 410.

g) Kích thước và màu sắc của hình vẽ trên biển

- Chiều cao hình vẽ 32cm
- Chiều rộng hình vẽ 22cm
- Vạch chéo màu đỏ đè lên hình vẽ màu đen



a) Biển số 124a



b) Biển số 124b

Hình B.24 - Biển số 124

B.25 Biển số 125 "Cấm vượt"

a) Để báo cấm các loại xe cơ giới vượt nhau, phải đặt biển số 125 "Cấm vượt".

b) Biển có hiệu lực cấm tất cả các loại xe cơ giới vượt nhau kể cả xe được ưu tiên theo quy định. Được phép vượt xe mô tô 2 bánh, xe gắn máy.

c) Biển hết hiệu lực cấm khi có biển số 133 "Hết cấm vượt" hoặc đến vị trí đặt biển số 135 "Hết tất cả các lệnh cấm" nếu đồng thời có nhiều biển cấm khác hết tác dụng.

c) Kích thước và màu sắc của hình vẽ trên biển:

- Chiều cao hình vẽ 20cm
- Chiều rộng hình vẽ 40cm
- Xe ô tô bị cấm ở phía trái là màu đỏ, xe ô tô ở phía phải là màu đen.



Hình B.25 - Biển số 125

B.26 Biển số 126 "Cấm ô tô tải vượt"

a) Để báo cấm các loại ô tô tải vượt xe cơ giới khác, phải đặt biển số 126 "Cấm ô tô tải vượt".

b) Biển có hiệu lực cấm tất cả các loại ô tô tải có trọng lượng lớn nhất cho phép (bao gồm trọng lượng xe và hàng) trên 3,5Tấn kể cả các xe được ưu tiên theo quy định vượt xe cơ giới khác. Được phép vượt mô tô hai bánh, xe gắn máy.

QCVN 41 :2012/BGTVT

c) Biển không có giá trị cấm các loại xe cơ giới khác vượt nhau và vượt ô tô tải.

d) Biển hết hiệu lực cấm khi có biển số 133 "Hết cấm vượt" hoặc đến vị trí đặt biển số 135 "Hết tất cả các lệnh cấm" nếu đồng thời có nhiều biển cấm khác hết tác dụng.

e) Kích thước và màu sắc của hình vẽ trên biển

- Chiều cao hình vẽ 25cm

- Chiều rộng hình vẽ 40cm

- Xe ô tô tải bị cấm ở phía trái là màu đỏ, xe ô tô con ở phía phải là màu đen.



Hình B.26 - Biển số 126

B.27 Biển số 127 "Tốc độ tối đa cho phép"

a) Để báo tốc độ tối đa cho phép các xe cơ giới chạy, phải cấm biển số 127 "Tốc độ tối đa cho phép".

b) Biển có hiệu lực cấm tất cả các loại xe cơ giới chạy với tốc độ tối đa vượt quá trị số ghi trên biển trừ các xe được ưu tiên theo quy định.

c) Số ghi trên biển hạn chế tốc độ tối đa cho phép tính bằng km/h và tùy theo tiêu chuẩn kỹ thuật của đường mà tính toán để quy định cho phù hợp, trường hợp không tính toán được thì tuân theo quy định như sau:

- Mức hạn chế từ 30 km/h đến 40km/h:

Áp dụng trên những đoạn đường qua địa hình bằng phẳng có tầm nhìn tối thiểu một chiều dưới 75m (hoặc tầm nhìn hai chiều tối thiểu dưới 140m). Đồng thời biển chỉ đặt trên những đường ô tô cấp III trở lên nhưng ở nơi điều kiện khó khăn không bố trí đủ tầm nhìn tối thiểu quy định trên và tốc độ xe chạy thiết kế thông thường 60km/h trở trên.

- Mức hạn chế từ 20 km/h đến dưới 30km/h:

Áp dụng trên những đoạn đường qua khu vực dân cư đông người, có tầm nhìn tối thiểu một chiều dưới 75m (hoặc tầm nhìn hai chiều tối thiểu dưới 140m) và tốc độ xe thiết kế thông thường chạy dưới 60km/h.

- Mức hạn chế 10 km/h đến dưới 20km/h:

Áp dụng trên những đoạn đường cấp thấp, có tầm nhìn tối thiểu một chiều dưới 20m hoặc tầm nhìn hai chiều tối thiểu dưới 30m hoặc ở những vị trí đường cong có độ dốc ngang mặt đường không phù hợp với tốc độ xe chạy theo thiết kế.

- Mức hạn chế từ 5km/h đến dưới 10km/h:

Áp dụng trong những trường hợp qua các cầu tạm, cầu hẹp và yếu, cầu phao, cầu cáp, đường gồ ghề, qua các trạm kiểm soát, trạm thu phí đường bộ.

d) Ngoài những trường hợp áp dụng như trên, nếu trên đường có những trở ngại khác thì tùy theo tính chất mà vận dụng các kiểu biển báo nguy hiểm, không được sử dụng biển hạn chế tốc độ tối đa một cách tràn lan.

e) Hiệu lực của biển hạn chế tốc độ tối đa bắt đầu từ vị trí đặt biển đến vị trí đặt biển số 134 "Hết hạn chế tốc độ tối đa" (hoặc đến vị trí đặt biển số 135 "Hết tất cả các lệnh cấm" nếu đồng thời có nhiều biển cấm khác hết tác dụng).

g) Kích thước và màu sắc của hình vẽ trên biển:

- Biển có chữ số màu đen trên nền trắng, biển không có đường gạch chéo màu đỏ.

- Chiều cao con số (nét đậm) 30cm



Hình B.27 - Biển số 127

B.28 Biển số 128 "Cấm sử dụng còi"

a) Để báo cấm các loại xe cơ giới sử dụng còi, phải đặt biển số 128 "Cấm sử dụng còi"

b) Chiều dài có hiệu lực của biển cấm bóp còi được báo bằng biển số 501 "Phạm vi tác dụng của biển" đặt dưới biển chính (hoặc từ vị trí đặt biển đến vị trí đặt biển số 135 "Hết tất cả các lệnh cấm" nếu đồng thời có nhiều biển cấm khác hết tác dụng).

c) Kích thước và màu sắc của hình vẽ trên biển:

- Chiều cao hình vẽ 22cm

- Chiều rộng hình vẽ 36cm



Hình B.28 - Biển số 128

B.29 Biển số 129 "Kiểm tra"

a) Để báo nơi đặt trạm kiểm tra; các loại phương tiện vận tải qua đó phải dừng lại để làm thủ tục kiểm tra, kiểm soát theo quy định, phải đặt biển số 129 "Kiểm tra".

b) Kích thước và màu sắc của hình vẽ trên biển:

- Biển có chữ viết, hình vẽ màu đen trên nền trắng, biển không có đường gạch chéo màu đỏ.

- Chiều cao hình vẽ 15 cm

- Chiều rộng hình vẽ 40cm



Hình B.29 - Biển số 129

B.30 Biển số 130 "Cấm dừng xe và đỗ xe"

a) Để báo nơi cấm dừng xe và đỗ xe, phải đặt biển số 130 "Cấm dừng xe và đỗ xe".

Biển có hiệu lực cấm các loại xe cơ giới dừng và đỗ ở phía đường có đặt biển trừ các xe được ưu tiên theo quy định. Đối với các loại xe ô tô buýt, tắc xi chạy theo hành trình quy định được hướng dẫn vị trí dừng thích hợp.

b) Dừng xe là khi xe đứng yên không tắt máy và người lái xe không được rời tay lái.

c) Hiệu lực cấm của biển bắt đầu từ vị trí đặt biển đến nơi đường giao nhau hoặc đến vị trí quy định đỗ xe, dừng xe (hoặc đến vị trí đặt biển số 135 "Hết tất cả các lệnh cấm" nếu đồng thời có nhiều biển cấm khác hết tác dụng). Nếu cần thể hiện đặc biệt thì vị trí bắt đầu cấm phải dùng biển số 503d và vị trí kết thúc, dùng biển số 503f "Hướng tác dụng của biển" đặt bên dưới biển chính.

d) Trong trường hợp chỉ cấm dừng, đỗ xe vào giờ nhất định thì dùng biển số 508(a, b).

e) Kích thước và màu sắc của hình vẽ trên biển:

- Nền biển màu xanh lam
- Góc giao giữa 2 gạch chéo đỏ là 90°



Hình B.30 - Biển số 130

B.31 Biển số 131 (a,b,c) "Cấm đỗ xe"

a) Để báo nơi cấm đỗ xe trừ các xe được ưu tiên theo quy định, phải đặt biển số 131 (a,b,c) "Cấm đỗ xe".

Biển số 131a có hiệu lực cấm các loại xe cơ giới đỗ ở phía đường có đặt biển.

Biển số 131b có hiệu lực cấm các loại xe cơ giới đỗ ở phía đường có đặt biển vào những ngày lễ và biển số 131c vào những ngày chẵn.

b) Hiệu lực cấm và thời gian cấm đỗ xe áp dụng theo quy định tại Điểm c, d đối với biển số 130.

c) Kích thước và màu sắc của hình vẽ trên biển:

- Nền biển màu xanh lam có vạch chéo đỏ.
- Biển số 131b, c có vạch trắng nằm dưới vạch chéo đỏ và có kích thước như sau:

- Chiều cao vạch trắng 40cm
- Chiều rộng vạch trắng 5cm
- Khoảng cách giữa hai vạch trắng 5cm



a) Biển số 131a



b) Biển số 131b



c) Biển số 131c

Hình B.31 - Biển số 131

B.32 Biển số 132 "Nhường đường cho xe cơ giới đi ngược chiều qua đường hẹp"

a) Để báo các loại xe (cơ giới và thô sơ) kể cả các xe được ưu tiên theo quy định khi thấy biển số 132 phải nhường đường cho các loại xe cơ giới đang đi theo hướng ngược lại qua các đoạn đường hẹp hoặc cầu hẹp, phải đặt biển số 132 "Nhường đường cho xe cơ giới ngược chiều qua đường hẹp".

b) Biển có hiệu lực đối với các loại xe cơ giới và thô sơ kể cả xe được ưu tiên theo quy định khi đi vào các đoạn đường hẹp có đặt biển số 132 và trên hướng ngược lại đang có các loại xe cơ giới đi tới thì phải dừng lại ở vị trí thích hợp để nhường đường.

c) Kích thước và màu sắc của hình vẽ trên biển:

- Chiều cao hình vẽ 32cm
- Chiều rộng hình vẽ 30cm

- Mũi tên bên phải (chỉ xe phải nhường đường) màu đỏ, mũi tên phía trái (chỉ xe được đi) màu đen.

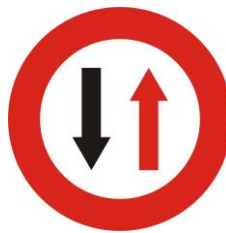

Hình B.32 - Biển số 132

B.33 Biển số 133 "Hết cấm vượt"

a) Để báo hết đoạn đường cấm vượt, phải đặt biển số 133 "Hết cấm vượt" (hoặc đặt biển số 135 "Hết tất cả các lệnh cấm" nếu đồng thời có nhiều biển cấm khác hết tác dụng)

Biển có tác dụng báo cho người lái xe biết hiệu lực của các biển số 125 và biển số 126 hết tác dụng. Các xe cơ giới được phép vượt nhau nhưng phải theo quy định về điều kiện cho phép vượt nhau.

b) Kích thước và màu sắc của hình vẽ trên biển:

- Vành biển màu xanh rộng 2 cm
- Xe ô tô chỉ vẽ nét bao màu đen,

QCVN 41 :2012/BGTVT

đề lên 5 vạch chéo, bề rộng nét vẽ ô tô 1cm

- Năm vạch chéo từ góc trên bên phải qua tâm xuống góc dưới bên trái xiên góc 30° so với phương nằm ngang màu đen: Bề rộng nét vạch 1cm, cách nhau 1cm.

- Chiều cao hình vẽ 20cm

- Chiều rộng hình vẽ 40cm

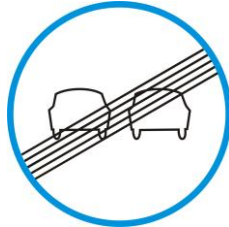

Hình B.33 - Biển số 133

B.34 Biển số 134 "Hết hạn chế tốc độ tối đa"

a) Đến hết đoạn đường hạn chế tốc độ tối đa phải đặt biển số 134 "Hết hạn chế tốc độ tối đa" (hoặc đặt biển số 135 "Hết tất cả các lệnh cấm" nếu đồng thời có nhiều biển cấm khác hết tác dụng).

b) Biển có giá trị báo cho người lái xe biết hiệu lực của biển số 127 hết tác dụng. Kể từ biển này, các xe được phép chạy với tốc độ tối đa đã quy định trong luật đường bộ.

c) Kích thước và màu sắc của hình vẽ trên biển:

- Vành biển màu xanh rộng 2cm

- Chiều cao con số 40cm

- Năm vạch chéo từ góc trên bên phải qua tâm xuống góc dưới bên trái xiên góc 30° so với phương nằm ngang màu đen: Bề rộng nét vạch 1cm, cách nhau 1cm.



Hình B.34 - Biển số 134

B.35 Biển số 135 "Hết tất cả các lệnh cấm"

a) Đến hết đoạn đường mà nhiều biển báo cấm cùng hết hiệu lực, phải đặt biển số 135 "Hết tất cả các lệnh cấm".

b) Biển có giá trị báo cho người lái xe biết hiệu lực của biển số 121 và nhiều biển cấm khác từ biển số 125 đến biển số 131 (a,b,c) được đặt trước đó cùng hết tác dụng.

c) Kích thước và màu sắc của hình vẽ trên biển:

- Vành biển màu xanh rộng 2cm

- Năm vạch chéo từ góc trên bên phải qua tâm xuống góc dưới bên trái xiên góc 30° so với phương nằm ngang màu đen: Bề rộng nét vạch 1cm, cách nhau 1cm.

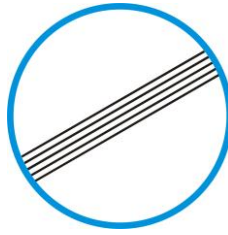

Hình B.35 - Biển số 135

B.36 Biển số 136 "Cấm đi thẳng"

a) Đường ở phía trước cấm tất cả các loại xe đi thẳng phải đặt biển số 136 "Cấm đi thẳng". Biển được đặt ở vị trí ngay trước nút giao của đường cấm đi thẳng. Nếu có quy định cấm về thời gian và loại xe thì sử dụng biển báo phụ thời gian hoặc hình vẽ loại xe cấm.

b) Kích thước và màu sắc của hình vẽ trên biển:

- Chiều cao hình vẽ 32cm
- Chiều rộng hình vẽ 12cm
- Vạch chéo màu đỏ đè lên mũi tên màu đen



Hình B.36 – Biển số 136

B.37 Biển số 137 "Cấm rẽ trái và rẽ phải"

a) Các ngã đường phía trước cấm tất cả các loại xe rẽ trái hay rẽ phải, phải đặt biển số 137 "Cấm rẽ trái và rẽ phải". Biển được đặt ở vị trí ngay trước nút giao của đường cấm rẽ phải hay rẽ trái. Nếu có quy định cấm về thời gian hoặc loại xe thì sử dụng biển báo phụ thời gian hoặc hình vẽ loại xe cấm.

b) Kích thước và màu sắc của hình vẽ trên biển:

- Chiều cao hình vẽ 40cm
- Chiều rộng hình vẽ 42cm
- Vạch chéo màu đỏ đè lên mũi tên màu đen



Hình B.37 – Biển số 137

B.38 Biển số 138 "Cấm đi thẳng và rẽ trái"

a) Biểu thị đường qua nút giao cấm tất cả các loại xe đi thẳng và rẽ trái, phải đặt biển số 138 "Cấm đi thẳng và rẽ trái"; biển đặt ở vị trí ngay trước nút giao. Nếu có quy định cấm về thời gian hoặc loại xe thì sử dụng biển báo phụ thời gian hoặc hình vẽ loại xe cấm.

QCVN 41 :2012/BGTVT

b) Kích thước và màu sắc của hình vẽ trên biển:

- Chiều cao hình vẽ 32cm
- Chiều rộng hình vẽ 12cm
- Vạch chéo màu đỏ đè lên mũi tên màu đen



Hình B.38 – Biển số 138

B.39 Biển số 139 "Cấm đi thẳng và rẽ phải"

a) Biểu thị đường qua nút giao cấm tất cả các loại xe đi thẳng và rẽ phải, phải đặt biển biển số 139 "Cấm đi thẳng và rẽ phải"; biển đặt ở vị trí ngay trước nút giao. Nếu có quy định cấm về thời gian hoặc loại xe thì sử dụng biển báo phụ thời gian hoặc hình vẽ loại xe cấm.

b) Kích thước và màu sắc của hình vẽ trên biển:

- Chiều cao hình vẽ 32cm
- Chiều rộng hình vẽ 12cm
- Vạch chéo màu đỏ đè lên mũi tên màu đen



Hình B.39 – Biển số 139

B.40 Biển số 140 "Cấm xe công nông"

a) Để báo đường cấm công nông phải đặt biển số 140 "Cấm xe công nông"

b) Kích thước và màu sắc của hình vẽ trên biển:

- Chiều cao hình vẽ 15cm
- Chiều rộng hình vẽ 40cm



Hình B.39 – Biển số 140

Phụ lục C
Ý NGHĨA - SỬ DỤNG BIỂN BÁO NGUY HIỂM

C.1 Biển số 201 (a, b) "Chỗ ngoặt nguy hiểm"

a) Để báo trước sắp đến một chỗ ngoặt nguy hiểm phải đặt biển số 201 (a,b):

- Biển số 201a chỗ ngoặt nguy hiểm vòng bên trái.
- Biển số 201b chỗ ngoặt nguy hiểm vòng bên phải.

b) Chỗ ngoặt nguy hiểm là vị trí đường cong như sau:

- Ở vùng đồng bằng, đường cong có góc ở tâm lớn hơn hay bằng 45° hoặc có bán kính nhỏ hơn hay bằng 100m.

- Ở vùng núi, đường cong có góc ở tâm lớn hơn hay bằng 45° , hoặc có bán kính nhỏ hơn hay bằng 40m.

c) Ở những vùng mà việc quan sát của người lái xe gặp khó khăn như vùng cây rậm rạp, vùng thường có sương mù thì tất cả các vị trí đường cong không phân biệt độ lớn góc ở tâm hoặc bán kính đều coi là chỗ ngoặt nguy hiểm, phải đặt biển báo chỗ ngoặt nguy hiểm.

d) Sau đoạn thẳng dài từ 1km trở lên thì đường cong đầu tiên không phân biệt độ lớn góc ở tâm hoặc bán kính đều coi là chỗ ngoặt nguy hiểm, phải đặt biển báo.

e) Kích thước và màu sắc của hình vẽ trên biển:

- Chiều cao hình vẽ mũi tên 23,5cm
- Chiều rộng hình vẽ mũi tên 18,5cm



a) Biển số 201a



b) Biển số 201b

Hình C.1 - Biển số 201

C.2 Biển số 202(a, b) "Nhiều chỗ ngoặt nguy hiểm liên tiếp"

a) Để báo trước sắp đến nhiều chỗ ngoặt nguy hiểm liên tiếp phải đặt biển số 202 (a,b):

- Biển số 202a đặt trong trường hợp có từ 2 chỗ ngoặt trở lên, ở gần nhau trong đó có ít nhất một chỗ ngoặt nguy hiểm mà chỗ ngoặt đầu tiên hướng vòng bên trái;
- Biển số 202b đặt trong trường hợp như biển số 202a nhưng hướng vòng bên phải;

b) Hai chỗ ngoặt gọi là gần nhau khi đoạn thẳng từ tiếp cuối của đường cong trước đến tiếp đầu của đường cong tiếp sau nhỏ hơn 160m.

c) Bên dưới các biển số 202 (a,b) dùng biển số 501 "Phạm vi tác dụng của biển" để chỉ độ dài của đoạn đường có nhiều chỗ ngoặt nguy hiểm liên tiếp.

d) Khi tổng chiều dài của các đường cong liên tục dài quá 500m thì cứ 500m phải đặt thêm biển báo một lần.

QCVN 41 :2012/BGTVT

e) Kích thước và màu sắc của hình vẽ trên biển:

- Chiều cao hình vẽ 26cm
- Chiều rộng hình vẽ 22cm



a) Biển số 202a



b) Biển số 202b

Hình C.2 - Biển số 202

C.3 Biển số 203 (a,b,c) "Đường bị hẹp"

a) Để báo trước sắp đến một đoạn đường bị hẹp đột ngột phải đặt biển số 203 (a,b,c):

- Biển số 203a đặt trong trường hợp đường bị hẹp cả hai bên.
- Biển số 203b hoặc biển số 203c đặt trong trường hợp đường bị hẹp về phía trái hoặc phía phải.

b) Đoạn đường bị hẹp là đoạn đường mà phần xe chạy bị thu hẹp lại, các làn xe đi ngược chiều nhau gặp khó khăn, nguy hiểm và khả năng thông qua giảm đột ngột so với đoạn đường trước đó.

c) Sau khi đặt biển số 203 (a,b,c) nếu đường bị hẹp đến mức không có khả năng thông qua cho hai xe đi ngược chiều thì phải đặt trước vị trí thu hẹp các biển xác định quyền ưu tiên của chiều đi (biển số 132 và biển số 406).

d) Ở tất cả những vị trí đường bị hẹp, người lái xe phải chú ý quan sát giao thông ngược chiều. Xe đi ở chiều đường bị thu hẹp phải nhường đường cho xe đi ngược chiều.

e) Nếu trước vị trí bị thu hẹp có đặt biển số 132 thì phải nhường cho xe chạy ngược chiều; Nếu đặt biển số 406, thì xe được ưu tiên qua đường hẹp trước và xe ngược chiều có trách nhiệm chờ đợi.

g) Kích thước và màu sắc của hình vẽ trên biển:

- Chiều cao hình vẽ 31cm
- Chiều rộng hình vẽ (biển số 203a) 20cm
- (biển số 203b,c) 16cm



a) Biển số 203a



b) Biển số 203b



c) Biển số 203c

Hình C.3 - Biển số 203

C.4 Biển số 204 "Đường hai chiều"

a) Để báo trước sắp đến đoạn đường do sửa chữa hoặc có trở ngại ở một phía đường mà phải tổ chức đi lại cho phương tiện cả hai chiều trên phía đường còn lại hoặc để báo trước đoạn đường đôi tạm thời hoặc đoạn đường có chiều xe đi và về đi chung thì phải đặt biển số 204 "Đường hai chiều"

b) Các đoạn đầu và cuối đường có dải phân cách giữa chuyển tiếp sang đường đi chung hai chiều hoặc khi hết đoạn đường một chiều cũng phải đặt biển số 204.

c) Kích thước và màu sắc của hình vẽ trên biển:

- Chiều cao hình vẽ 23cm
- Chiều rộng hình vẽ 19cm



Hình C.4 - Biển số 204

C.5 Biển số 205(a,b,c,d,e) "Đường giao nhau"

a) Để báo trước sắp đến nơi giao nhau cùng mức của các tuyến đường cùng cấp (không có đường nào ưu tiên) trên cùng một mặt bằng phải đặt biển số 205(a,b,c,d,e) "Đường giao nhau". Biển được đặt trước nơi đường giao nhau ở ngoài phạm vi nội thành, nội thị là chủ yếu. Trong nội thành, nội thị có thể châm trước không đặt biển này.

b) Kích thước và màu sắc của hình vẽ trên biển

- Chiều cao hình vẽ 21cm
- Chiều rộng hình vẽ 21cm
- 24cm (biển số 205e)



a) Biển số 205a b) Biển số 205b c) Biển số 205c d) Biển số 205d e) Biển số 205e

Hình C.5 - Biển số 205

C.6 Biển số 206 "Giao nhau chạy theo vòng xuyến"

a) Để báo trước nơi giao nhau có bố trí đảo an toàn ở giữa nút giao, các loại xe qua nút giao phải đi vòng xuyến quanh đảo an toàn theo chiều mũi tên, phải đặt biển số 206 "Giao nhau chạy theo vòng xuyến".

b) Kích thước và màu sắc của hình vẽ trên biển:

- Bề rộng nét vẽ 3,5cm
- Đường kính trong hình tròn 21 cm
- Đầu mũi tên tạo góc 90°



Hình C.6 - Biển số 206

C.7 Biển số 207 (a,b,c,d,e,f,g,h,i,k,l,m) "Giao nhau với đường không ưu tiên"

a) Trên đường ưu tiên, để báo trước sắp đến nơi giao nhau với đường không ưu tiên phải đặt biển số 207 (a,b,c,d,e,f,g,h,i,k). Tùy theo hình dạng nơi giao nhau để chọn kiểu biển cho thích hợp.

b) Biển số 207 (a,b,c,d,e,f,g,h,i,k,l,m) được đặt trước nơi đường giao nhau ở ngoài phạm vi nội thành, nội thị là chính. Các xe đi trên đường có đặt biển này được quyền ưu tiên qua nơi giao nhau, chỉ phải nhường đường cho các loại xe được quyền ưu tiên theo quy định.

c) Chỉ được phép đặt biển số 207 (a,b,c,d,e,f,g,h,i,k) trên đường ưu tiên sau khi đã đặt biển số 401 "Bắt đầu đường ưu tiên" và biển số 402 "Hết đoạn đường ưu tiên". Biển số 401 và 402 được đặt ở đầu và cuối đoạn đường ưu tiên để chỉ dẫn phạm vi đoạn đường ưu tiên.

d) Khi một tuyến đường đã đặt các biển số 401 và 402 thì tất cả các nhánh đường khác ở nơi đường giao nhau phải đặt biển số 208 "Giao nhau với đường ưu tiên".

e) Kích thước và màu sắc của hình vẽ trên biển: Theo Bảng C.1

Bảng C.1 - Kích thước và màu sắc của hình vẽ trên biển số 207

Đơn vị tính: cm

	Biển số 207a	Biển số 207b	Biển số 207b	Biển số 207d	Biển số 207e	Biển số 207f	Biển số 207g	Biển số 207h	Biển số 207i	Biển số 207k
Chiều rộng hình vẽ	23	16	16	23	19	19	23	23	18	24
Chiều cao hình vẽ	28	28	28	28	28	28	19	25	25	25

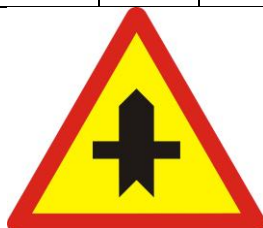

a) Biển số 207a

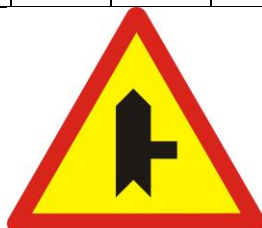

b) Biển số 207b

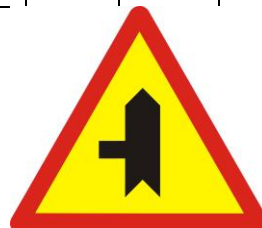

c) Biển số 207c

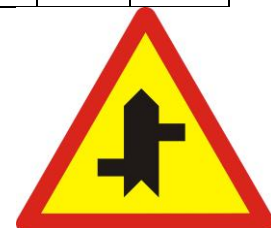

d) Biển số 207d

Hình C.7 - Biển số 207



a) Biển số 207e



b) Biển số 207f



c) Biển số 207g

Hình C.8 - Biển số 207



a) Biển số 207h



b) Biển số 207i

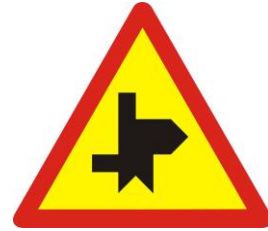

c) Biển số 207k

Hình C.9 - Biển số 207

C.8 Biển số 208 "Giao nhau với đường ưu tiên"

a) Trên đường không ưu tiên, để báo trước sắp đến nơi giao nhau với đường ưu tiên phải đặt biển số 208 "Giao nhau với đường ưu tiên".

b) Các xe đi trên đường có đặt biển số 208 phải nhường đường cho xe đi trên đường ưu tiên khi qua nơi giao nhau (trừ các loại xe được quyền ưu tiên theo quy định).

c) Bên dưới biển số 208 phải đặt biển số 506b "Hướng đường ưu tiên" nếu ở nơi đường giao nhau đường ưu tiên thay đổi hướng (rẽ ngoặt).

d) Trong khu đông dân cư biển được đặt trực tiếp trước vị trí giao nhau với đường ưu tiên. Ở ngoài khu đông dân cư, tùy theo đặt xa hay gần mà có thêm biển số 502 "Khoảng cách đến đối tượng báo hiệu"

e) Kích thước và màu sắc của hình vẽ trên biển:

- Nền vàng viền đỏ, không có hình vẽ.

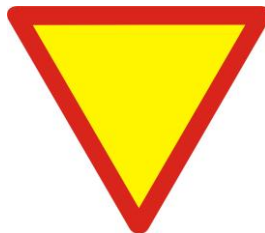

Hình C.10 - Biển số 208

C.9 Biển số 209 "Giao nhau có tín hiệu đèn"

QCVN 41 :2012/BGTVT

a) Để báo trước nơi giao nhau có điều khiển giao thông bằng tín hiệu đèn trong trường hợp người lái xe khó quan sát để kịp thời xử lý, phải đặt biển số 209 "Giao nhau có tín hiệu đèn".

b) Biển số 209 có thể được dùng bổ sung hoặc thay thế cho các biển số 205, 206, 207, 208.

c) Kích thước và màu sắc của hình vẽ trên biển:

- Chiều cao hình vẽ 21cm
- Chiều rộng hình vẽ 7cm



Hình C.11 - Biển số 209

C.10 Biển số 210 "Giao nhau với đường sắt có rào chắn".

a) Để báo trước sắp đến chỗ giao nhau giữa đường bộ và đường sắt có rào chắn kín hay rào chắn nửa kín và có nhân viên ngành đường sắt điều khiển giao thông; phải đặt biển số 210 "Giao nhau với đường sắt có rào chắn".

c) Kích thước và màu sắc của hình vẽ trên biển:

- Chiều cao hình vẽ 18cm
- Chiều rộng hình vẽ 21cm

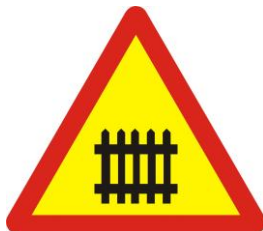

Hình C.12 - Biển số 210

C.11 Biển số 211a "Giao nhau với đường sắt không có rào chắn" và Biển số 211b "Giao nhau với đường tàu điện"

a) Để báo trước sắp đến chỗ giao nhau giữa đường bộ và đường sắt không có rào chắn, không có người điều khiển giao thông phải đặt biển số 211a "Giao nhau với đường sắt không có rào chắn".

b) Trong trường hợp có từng đoạn đường bộ và đường sắt cùng đi chung với nhau, như cầu đi chung cũng phải cũng phải đặt một trong hai biển số 210 hoặc 211a cho phù hợp với thực tế có hay không có rào chắn.

c) Nơi đặt biển số 211a, phải đặt thêm biển số 242(a,b) "Nơi đường sắt giao nhau với đường bộ" đặt cách ray ngoài cùng của đường sắt là 10m.

d) Để chỉ nơi đường bộ giao nhau cùng mức với đường tàu điện, phải đặt biển số 211b "Giao nhau với đường tàu điện". Chỉ cần thiết phải đặt biển này khi đường tàu điện không được nhìn thấy rõ ràng và kịp thời.

e) Kích thước và màu sắc của hình vẽ trên biển:

- Biển số 211a:

- Chiều cao hình vẽ 30cm
- Chiều rộng hình vẽ 32cm

- Biển số 211b:

- Chiều cao hình vẽ 20cm
- Chiều rộng hình vẽ 31cm



a) Biển số 211a



b) Biển số 211b

Hình C.13 - Biển số 211

C.12 Biển số 212 "Cầu hẹp"

a) Để báo trước sắp đến cầu hẹp là loại cầu có chiều rộng phần xe chạy nhỏ hơn hoặc bằng 4,50m phải đặt biển số 212 "Cầu hẹp". Khi qua các cầu này lái xe phải đi chậm, quan sát, nhường nhau và dừng lại chờ ở hai đầu cầu.

b) Kích thước và màu sắc của hình vẽ trên biển:

- Chiều cao hình vẽ 25cm
- Chiều rộng hình vẽ 20cm



Hình C.14 - Biển số 212

C.13 Biển số 213 "Cầu tạm"

a) Để báo trước sắp đến cầu tạm là loại cầu được làm để sử dụng tạm thời cho xe cộ qua lại, phải đặt biển số 213 "Cầu tạm".

b) Nếu trọng tải của cầu thấp và khổ cầu hẹp thì phải đặt thêm các biển số 115 "Hạn chế trọng lượng xe" và biển số 118 "Hạn chế chiều ngang" hoặc các biển báo cần thiết khác. Khi gặp báo hiệu cầu tạm, người sử dụng cần thận trọng, khi nước ngập nhất thiết không được qua cầu.

c) Kích thước và màu sắc của hình vẽ trên biển:

- Chiều cao hình vẽ 23cm
- Chiều rộng hình vẽ 38cm



Hình C.15 - Biển số 213

C.14 Biển số 214 "Cầu quay-cầu cẩu"

a) Để báo phía trước gặp cầu xoay, cầu cẩu là loại cầu trong từng thời gian có cất giao thông đường bộ bằng cách quay hoặc nâng nhịp thông thuyền để cho tàu thuyền qua lại, phải đặt biển số 214 "Cầu quay- cầu cẩu". Các phương tiện đi trên đường bộ phải dừng lại chờ đợi.

b) Kích thước và màu sắc của hình vẽ trên biển:

- Chiều cao hình vẽ 25cm
- Chiều rộng hình vẽ 35cm



Hình C.16 - Biển số 214

C.15 Biển số 215 "Kè, vực sâu phía trước"

a) Để báo trước sắp tới những vị trí có kè chắn vực sâu, hoặc sông suối đi sát đường, cần đề phòng tình huống nguy hiểm rơi xuống vực sâu hoặc sông suối (thường có ở những chỗ ngoặt nguy hiểm) phải đặt biển số 215 "Kè, vực sâu phía trước".

b) Kích thước và màu sắc của hình vẽ trên biển:

- Chiều cao hình vẽ 26,5cm
- Chiều rộng hình vẽ 41,5cm



Hình C.17 - Biển số 215

C.16 Biển số 216 "Đường ngầm"

a) Để báo trước những vị trí có đường ngầm (đường tràn) phải đặt biển số 216 "Đường ngầm"

b) Đường ngầm là những đoạn đường vượt qua sông, suối, khe cạn mà nước có thể chảy tràn qua thường xuyên hoặc khi có lũ.

c) Ở hai đầu đường ngầm phải cắm cột báo mức nước (cột thủy chí).

d) Kích thước và màu sắc của hình vẽ trên biển:

- Chiều cao hình vẽ 9 cm
- Chiều rộng hình vẽ 30cm



Hình C.18 - Biển số 216

C.17 Biển số 217 "Bến phà"

a) Để báo trước sắp đến bến phà, phải đặt biển số 217 "Bến phà". Người sử dụng đường phải tuân theo nội quy bến phà.

b) Kích thước và màu sắc của hình vẽ trên biển:

- Chiều cao hình vẽ 17cm
- Chiều rộng hình vẽ 30cm



Hình C.19 - Biển số 217

C.18 Biển số 218 "Cửa chui"

a) Để báo trước sắp đến đường có cổng chắn ngang, kiểu cổng như đường hầm, cổng thành, cầu vượt đường bộ dạng cầu vòm v.v... phải đặt biển số 218 "Cửa chui".

b) Nếu chiều cao tĩnh không của cổng nhỏ hơn 4,75m phải đặt thêm biển số 117 "Hạn chế chiều cao"

c) Kích thước và màu sắc của hình vẽ trên biển:

- Chiều cao hình vẽ 35cm
- Chiều rộng hình vẽ 40cm



Hình C.20 - Biển số 218

C.19 Biển số 219 "Dốc xuống nguy hiểm"

a) Để báo trước sắp tới đoạn đường xuống dốc nguy hiểm phải đặt biển số 219 "Dốc xuống nguy hiểm"

b) Con số ghi trong biển chỉ độ dốc thực tế tính bằng %.

QCVN 41 :2012/BGTVT

Chiều dài của đoạn dốc được chỉ dẫn bằng biển số 501 "Phạm vi tác dụng của biển" đặt bên dưới biển chính.

c) Những vị trí xuống dốc nguy hiểm là:

- Độ dốc 6% và chiều dài dốc trên 600m.
- Độ dốc 10% và chiều dài dốc trên 140m.
- Độ dốc 15% và chiều dài dốc trên 60m.

Người lái các phương tiện phải lựa chọn phương thức chạy xe cho phù hợp để xe xuống dốc một cách thuận lợi, an toàn.

d) Kích thước và màu sắc của hình vẽ trên biển:

- Chiều cao chữ số 10cm
- Nền dốc màu đen chiếm 1/2 mặt biển.



Hình C.21 - Biển số 219

C.20 Biển số 220 "Dốc lên nguy hiểm"

a) Để báo trước sắp tới đoạn đường lên dốc nguy hiểm phải đặt biển số 220 "Dốc lên nguy hiểm".

b) Con số ghi trong biển chỉ độ dốc thực tế tính bằng %.

Chiều dài của đoạn dốc được chỉ dẫn bằng biển số 501 "Phạm vi tác dụng của biển" đặt bên dưới biển chính.

c) Những vị trí lên dốc nguy hiểm là:

- Độ dốc 6% và chiều dài dốc trên 600m.
- Độ dốc 10% và chiều dài dốc trên 140m.
- Độ dốc 15% và chiều dài dốc trên 60m.

Người lái các phương tiện phải lựa chọn phương thức chạy xe cho phù hợp để xe lên dốc một cách thuận lợi, an toàn.

d) Kích thước và màu sắc của hình vẽ trên biển:

- Chiều cao chữ số 10cm
- Nền dốc màu đen chiếm 1/2 mặt biển.



Hình C.22 - Biển số 220

C.21 Biển số 221 (a,b). "Đường không bằng phẳng"

a) Để báo trước sắp tới đoạn đường có mặt đường không bằng phẳng, lồi lõm, v.v... xe chạy với tốc độ cao sẽ nguy hiểm, phải đặt biển số 221 (a,b):

- Biển số 221a "Đường có ổ gà, lồi lõm" đặt trong trường hợp đường đang tốt, xe chạy nhanh, chuyển sang những đoạn lồi lõm, gập ghềnh, ổ gà, lượn sóng.

- Những đoạn đường khi xe chạy nhanh chỉ chạy được tốc độ dưới 20km/h thì không phải đặt biển số 221a trong trường hợp trên.

- Chiều dài của đoạn đường không bằng phẳng được chỉ dẫn bằng biển số 501 "Phạm vi tác dụng của biển" đặt bên dưới biển chính.

- Biển số 221b báo hiệu đoạn "Đường có sóng mấp mô nhân tạo (humps)" để hạn chế tốc độ xe chạy (biển được cấm kèm theo biển số 227 "Hạn chế tốc độ tối đa"), bắt buộc lái xe phải chạy với tốc độ chậm trước khi qua những điểm cần kiểm soát, kiểm tra hoặc giảm tốc độ trước khi vào đoạn đường hạn chế tốc độ tối đa.

b) Kích thước và màu sắc của hình vẽ trên biển:

- Chiều cao hình vẽ 9 cm
- Chiều rộng hình vẽ 30cm



a) Biển số 221a



b) Biển số 221b

Hình C.23 - Biển số 221

C.22 Biển số 222a "Đường trơn" và Biển số 222b "Lề đường nguy hiểm"

a) Để báo trước sắp tới đoạn đường có thể xảy ra trơn trượt đặc biệt là khi thời tiết xấu, mưa phùn (hệ số bám của lốp với mặt đường $\varphi < 0,3$) cần tránh hãm phanh, tăng ga, sang số đột ngột hoặc xe chạy với tốc độ cao sẽ bị nguy hiểm phải đặt biển số 222a báo hiệu "Đường trơn". Khi gặp biển này, tốc độ xe chạy phải giảm phù hợp và người lái xe phải thận trọng.

b) Để báo những nơi lề đường không ổn định, khi xe đi vào dễ gây văng đất đá hoặc bánh xe quay tại chỗ phải đặt biển số 222b "Lề đường nguy hiểm".

c) Kích thước và màu sắc của hình vẽ trên biển:

- Biển số 222a:

- Chiều cao hình vẽ 30cm
- Chiều rộng hình vẽ 35cm

- Biển số 222b:

- Chiều cao hình vẽ 15cm
- Chiều rộng hình vẽ 33cm



a) Biển số 222a



b) Biển số 222b

Hình C.24 - Biển số 222

C.23 Biển số 223(a,b) "Vách núi nguy hiểm "

a) Để báo hiệu đường đi sát vách núi phải đặt biển báo nguy hiểm số 223a,b "Vách núi nguy hiểm". Biển dùng để báo nguy hiểm cho người lái xe phải cẩn thận. Biển đặt ở nơi sắp vào đoạn đường đi sát vách núi vừa hẹp vừa hạn chế tầm nhìn. Khi dùng biển cần chú ý vách núi nằm ở bên trái hay bên phải đường để đặt biển 223a hoặc biển 223b cho phù hợp.

b) Kích thước và màu sắc của hình vẽ trên biển:

- Chiều cao hình vẽ 40cm
- Chiều rộng hình vẽ 44cm



a) Biển số 223a



b) Biển số 223b

Hình C.25 - Biển số 223

C.24 Biển số 224 "Đường người đi bộ cắt ngang"

a) Để báo trước sắp tới phần đường dành cho người đi bộ sang qua đường, phải đặt biển số 224 "Đường người đi bộ cắt ngang". Gặp biển này các xe phải giảm tốc độ, nhường ưu tiên cho người đi bộ và chỉ được chạy xe khi không gây nguy hiểm cho người đi bộ.

b) Phần đường dành cho người đi bộ cắt ngang tại nơi đường giao nhau, trong nội thành, nội thị nơi người qua lại nhiều phải được sơn kẻ vạch đường dành cho người đi bộ.

c) Không cần phải đặt biển này nếu người lái xe dễ thấy được phần đường sang ngang của người đi bộ hoặc tại vị trí này có hệ thống đèn điều khiển giao thông.

d) Kích thước và màu sắc của hình vẽ trên biển:

- Chiều cao hình vẽ 30cm
- Chiều rộng hình vẽ 32cm



Hình C.26 - Biển số 224

C.25 Biển số 225 "Trẻ em"

a) Để báo trước là gần đến đoạn đường thường có trẻ em đi ngang qua hoặc tụ tập trên đường như ở vườn trẻ, trường học, câu lạc bộ, phải đặt biển số 225 "Trẻ em".

b) Chiều dài của đoạn đường này được chỉ dẫn bằng biển số 501 "Phạm vi tác dụng của biển" đặt bên dưới biển chính.

c) Gặp biển này, người lái xe phải đi chậm và thận trọng để phòng khả năng xuất hiện và di chuyển bất ngờ của trẻ em trên mặt đường.

d) Kích thước và màu sắc của hình vẽ trên biển:

- Chiều cao hình vẽ 23cm
- Chiều rộng hình vẽ 26cm



Hình C.27 - Biển số 225

C.26 Biển số 226 "Đường người đi xe đạp cắt ngang"

a) Để báo trước là gần tới vị trí thường có người đi xe đạp từ những đường nhỏ cắt ngang qua hoặc từ đường dành cho xe đạp đi nhập vào đường ô tô, phải đặt biển số 226 "Đường người đi xe đạp cắt ngang".

b) Kích thước và màu sắc của hình vẽ trên biển:

- Chiều cao hình vẽ 24cm
- Chiều rộng hình vẽ 26cm



Hình C.28 - Biển số 226

C.27 Biển số 227 "Công trường"

a) Để báo trước gần tới đoạn đường đang tiến hành thi công sửa chữa, cải tạo, nâng cấp có người và máy móc đang làm việc trên mặt đường, phải đặt biển số 227 báo hiệu "Công trường", khi gặp biển báo này tốc độ xe chạy phải giảm cho thích hợp, không gây nguy hiểm cho người và máy móc trên đoạn đường đó.

b) Kích thước và màu sắc của hình vẽ trên biển:

- Chiều cao hình vẽ 26cm
- Chiều rộng hình vẽ 35cm



Hình C.29 - Biển số 227

C.28 Biển số 228(a,b) "Đá lở" và Biển số 228c "Sỏi đá bắn lên"

a) Để báo trước gần tới đoạn đường có hiện tượng đất đá từ trên ta luy dương sụt lở bất ngờ gây nguy hiểm cho xe cộ và người đi đường, đặc biệt là ở những đoạn đường miền núi, phải đặt biển số 228(a,b) "Đá lở". Chiều dài của đoạn nguy hiểm, sử dụng biển số 501 "Phạm vi tác dụng của biển" đặt dưới biển chính. Khi sử dụng biển này phải căn cứ thực tế mà đặt biển số 228a hoặc 228b cho phù hợp.

Gặp biển này, người lái xe phải chú ý; đặc biệt khi thời tiết xấu, hạn chế tầm nhìn, không dừng hay đỗ xe trong khu vực đá lở sau những trận mưa lớn.

b) Để báo trước nơi có kết cấu mặt đường rời rạc, khi phương tiện đi qua, làm cho các viên đá, sỏi băng lên gây nguy hiểm và mất an toàn cho người và phương tiện tham gia giao thông phải đặt biển số 228c "Sỏi đá bắn lên"

c) Kích thước và màu sắc của hình vẽ trên biển:

- Biển số 228(a,b):

- Chiều cao hình vẽ 33cm
- Chiều rộng hình vẽ 43cm

- Biển số 228c:

- Chiều cao hình vẽ 30cm
- Chiều rộng hình vẽ 40cm



a) Biển số 228a



b) Biển số 228b



c) Biển số 228c

Hình C.30 - Biển số 228

C.29 Biển số 229 "Giải máy bay lên xuống"

a) Để báo trước đoạn đường ở vùng sát đường băng sân bay và cắt ngang qua hướng máy bay lên xuống ở độ cao không lớn, phải đặt biển số 229 "Giải máy bay lên xuống". Nếu cần thiết, tại những vị trí này phải điều khiển giao thông bằng tín hiệu cờ và đèn đỏ hoặc hiệu lệnh bằng tay của người chỉ huy giao thông.

b) Kích thước và màu sắc của hình vẽ trên biển:

- Chiều cao hình vẽ 32cm
- Chiều rộng hình vẽ 25cm



Hình C.31 - Biển số 229

C.30 Biển số 230 "Gia súc"

a) Để báo trước gần tới đoạn đường thường có gia súc thả rông hoặc lùa qua ngang đường, đường ở vùng đồng cỏ của nông trường chăn nuôi, vùng thảo nguyên ..., phải đặt biển số 230 "Gia súc". Người lái xe có trách nhiệm đi chậm, quan sát và dừng lại bảo đảm cho gia súc có thể qua đường không bị nguy hiểm.

b) Kích thước và màu sắc của hình vẽ trên biển:

- Chiều cao hình vẽ 15cm
- Chiều rộng hình vẽ 25cm



Hình C.32 - Biển số 230

C.31 Biển số 231 "Thú rừng vượt qua đường"

a) Để báo trước gần tới đoạn đường thường có thú rừng qua đường như đường đi qua rừng hay khu vực bảo tồn thiên nhiên cấm săn bắn, phải đặt biển số 231 "Thú rừng vượt qua đường". Chiều dài của đoạn đường này được chỉ dẫn bằng biển số 501 "Phạm vi tác dụng của biển" đặt bên dưới biển chính, người lái xe phải đi chậm, chú ý quan sát hai bên đường và thận trọng đề phòng tai nạn.

b) Kích thước và màu sắc của hình vẽ trên biển:

- Chiều cao hình vẽ 25cm
- Chiều rộng hình vẽ 22cm



Hình C.33 - Biển số 231

C.32 Biển số 232 "Gió ngang"

a) Để báo trước gần tới đoạn đường thường có gió ngang thổi mạnh gây nguy hiểm phải đặt biển số 232 "Gió ngang". Người lái xe cần phải điều chỉnh tốc độ xe chạy cho thích hợp, đề phòng gió thổi mạnh gây lật xe.

b) Biển này chỉ đặt ngoài phạm vi thành phố, khu đông dân cư. Tại vị trí nguy hiểm nên đặt thiết bị đo gió để những người lái xe biết được hướng và cường độ gió.

c) Kích thước và màu sắc của hình vẽ trên biển:

QCVN 41 :2012/BGTVT

- Chiều cao hình vẽ 18cm
- Chiều rộng hình vẽ 20cm



Hình C.34 - Biển số 232

C.33 Biển số 233 "Nguy hiểm khác"

a) Nếu trên đường có những nguy hiểm mà không thể vận dụng được các kiểu biển từ biển số 201a đến biển số 232 theo quy định từ phần C.1 đến phần C.32 Phụ lục này thì phải đặt biển số 233 "Nguy hiểm khác".

b) Kích thước và màu sắc của hình vẽ trên biển:

- Chiều cao hình vẽ 33cm
- Chiều rộng hình vẽ 6 cm



Hình C.35 - Biển số 233

C.34 Biển số 234 "Giao nhau với đường hai chiều"

a) Trên đường một chiều, để báo trước sắp đến vị trí giao nhau với đường hai chiều phải đặt biển số 234 "Giao nhau với đường hai chiều".

b) Kích thước và màu sắc của hình vẽ trên biển:

- Chiều cao hình vẽ 19cm
- Chiều rộng hình vẽ 23cm



Hình C.36 - Biển số 234

C.35 Biển số 235 "Đường đôi"

a) Để báo trước sắp đến đoạn đường có chiều đi và chiều về phân biệt bằng giải phân cách cứng phải đặt biển số 235 "Đường đôi".

b) Kích thước và màu sắc của hình vẽ trên biển:

- Chiều cao hình vẽ 21cm
- Chiều rộng hình vẽ 21cm



Hình C.37 - Biển số 235

C.36 Biển số 236 "Hết đường đôi"

a) Để báo trước sắp kết thúc đoạn đường có chiều đi và chiều về phân biệt bằng giải phân cách cứng phải đặt biển số 236 "Hết đường đôi". Đường đôi chỉ được chia bằng vạch sơn không phải đặt biển này.

b) Kích thước và màu sắc của hình vẽ trên biển:

- Chiều cao hình vẽ 21cm
- Chiều rộng hình vẽ 21cm



Hình C.38 - Biển số 236

C.37 Biển số 237 "Cầu vồng".

a) Dùng để nhắc nhở lái xe lái cho cẩn thận. Biển đặt ở trên đoạn đường sắp đến công trình có độ vồng lớn ảnh hưởng tới tầm nhìn.

b) Kích thước và màu sắc của hình vẽ trên biển:

- Chiều cao hình vẽ 14,5cm
- Chiều rộng hình vẽ 36cm



Hình C.39 - Biển số 237

C.38 Biển số 238 "Đường cao tốc phía trước"

a) Biển số 238 được đặt trên đường nhánh nhập vào đường cao tốc để báo cho các phương tiện đi trên đường này biết có "Đường cao tốc phía trước".

b) Kích thước và màu sắc của hình vẽ trên biển:

- Chiều cao hình vẽ 23cm
- Chiều rộng hình vẽ 17cm



Hình C.40 - Biển số 238

C.39 Biển số 239 "Đường cáp điện ở phía trên"

a) Ở những nơi có đường dây điện cắt ngang phía trên tuyến đường phải đặt biển số 239 "Đường cáp điện ở phía trên" và kèm theo biển số 509 "Chiều cao an toàn" ở phía dưới.

b) Biển được đặt phía bên phải cho cả hai chiều đường xe chạy cách vị trí có cáp khoảng 20m - 30m.

Chiều cao an toàn: Là chiều cao từ điểm vồng tĩnh thấp nhất ở trạng thái vồng cực đại đến điểm cao nhất của công trình trừ đi chiều cao phóng điện an toàn theo cấp điện. Tùy từng loại cáp điện có điện thế bao nhiêu mà có chiều cao an toàn phù hợp.

c) Kích thước và màu sắc của hình vẽ trên biển:

- Chiều cao hình vẽ 26cm
- Chiều rộng hình vẽ 7cm



Hình C.41 - Biển số 239

C.40 Biển báo 240 " Đường hầm"

a) Để nhắc lái xe chú ý chuẩn bị đi vào hầm đường bộ phải đặt biển số 240 "Đường hầm". Biển đặt ở bên phải chiều đi trước khi vào hầm.

c) Kích thước và màu sắc của hình vẽ trên biển:

- Chiều cao hình vẽ 24cm
- Chiều rộng hình vẽ 20cm



Hình C.42 - Biển số 240

C.41 Biển số 241 "Ùn tắc giao thông"

a) Để báo đoạn đường hay xảy ra ùn tắc giao thông phải đặt biển số 241 "Ùn tắc giao thông".

b) Kích thước và màu sắc của hình vẽ trên biển:

- Chiều cao hình vẽ 25cm
- Chiều rộng hình vẽ 25cm



Hình C.43 - Biển số 241

C.42 Biển số 242(a,b) "Nơi đường sắt giao vuông góc với đường bộ"

a) Để bổ sung cho biển số 211 "Giao nhau với đường sắt không có rào chắn", phải đặt biển số 242(a,b) để chỉ chỗ đường sắt giao vuông góc đường bộ. Biển đặt trên đường bộ cách ray ngoài cùng của đường sắt là 10m.

Nếu tại chỗ giao nhau đường sắt chỉ có một đường cắt ngang đường bộ thì đặt biển số 242a.

Nếu tại chỗ giao nhau đường sắt có từ hai đường cắt ngang đường bộ thì đặt biển số 242b.

b) Kích thước và màu sắc của hình vẽ trên biển:

- Biển số 242a:

- Chiều cao hình vẽ 45cm
- Chiều rộng hình vẽ 80cm

- Biển số 242b:

- Chiều cao hình vẽ 82.5cm
- Chiều rộng hình vẽ 80cm
- Bề rộng nét vẽ màu trắng 6cm

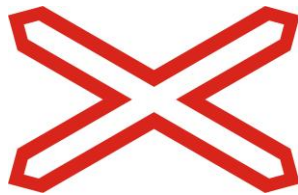

a) Biển số 242a

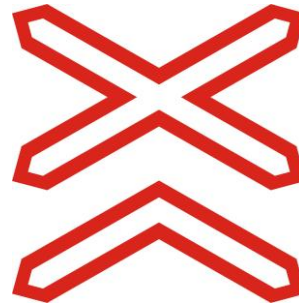

b) Biển số 242b

Hình C.44 - Biển số 242

C.43 Biển báo số 243 (a,b,c) "Nơi đường sắt giao không vuông góc với đường bộ "

a) Để báo trước sắp đến vị trí giao cắt đường bộ với đường sắt cùng mức, không vuông góc và không có người gác, không có rào chắn phải đặt biển số 243 "Nơi đường sắt giao không vuông góc với đường bộ ". Biển được đặt ở phía dưới biển số 211 "Giao nhau với đường sắt không có rào chắn ". Báo hiệu đường sắt giao cắt không vuông góc với đường bộ gồm có 3 biển: Biển số 243a đặt ở nơi cách ray ngoài cùng nơi giao đường sắt 50m biển số 243b và biển số 243c đặt cách ray ngoài cùng nơi giao đường sắt 100m và 150m.

b) Kích thước và màu sắc của hình vẽ trên biển:

QCVN 41 :2012/BGTVT

- Chiều cao: 80cm
- Chiều rộng: 45cm
- Nét vạch đỏ: 12cm
- Nét vạch trắng: 6cm
- Góc nghiêng của của vạch: 30°
- Khoảng cách từ đáy biển đến mặt đường: 100cm

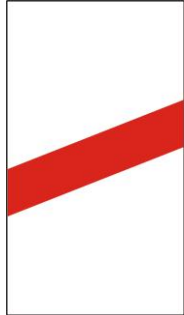

a) Biển số 243a

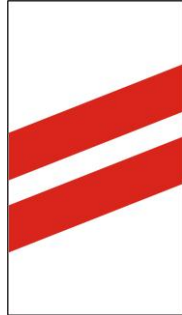

b) Biển số 243b

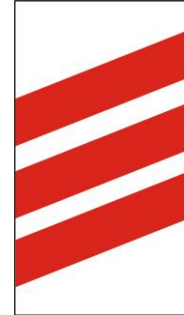

c) Biển số 243c

Hình C.45 - Biển số 243

C.44 Biển số 244 "Đoạn đường hay xảy ra tai nạn"

a) Dùng để cảnh báo nguy hiểm đoạn đường phía trước thường xảy ra tai nạn để lái xe cần đặc biệt chú ý, phải đặt biển số 244 "Đoạn đường hay xảy ra tai nạn". Biển được đặt ở vị trí thích hợp nơi sắp vào đoạn đường thường xảy ra tai nạn.

b) Kích thước và màu sắc của hình vẽ trên biển:

- Chiều cao hình vẽ 28cm
- Chiều rộng hình vẽ 40cm



Hình C.46 - Biển số 244

C.45 Biển số 245(a,b) "Đi chậm"

a) Dùng để nhắc lái xe giảm tốc độ đi chậm, phải đặt biển số 245(a,b) "Đi chậm". Biển đặt ở vị trí thích hợp trước khi đến đoạn đường yêu cầu đi chậm.

Đối với các tuyến đường đối ngoại bắt buộc dùng biển số 245b.

b) Kích thước và màu sắc của hình vẽ trên biển:

- Chiều cao chữ 7cm
- Chiều cao biển SLOW 30cm
- Chiều rộng biển SLOW 50cm
- Chiều cao chữ SLOW 10cm

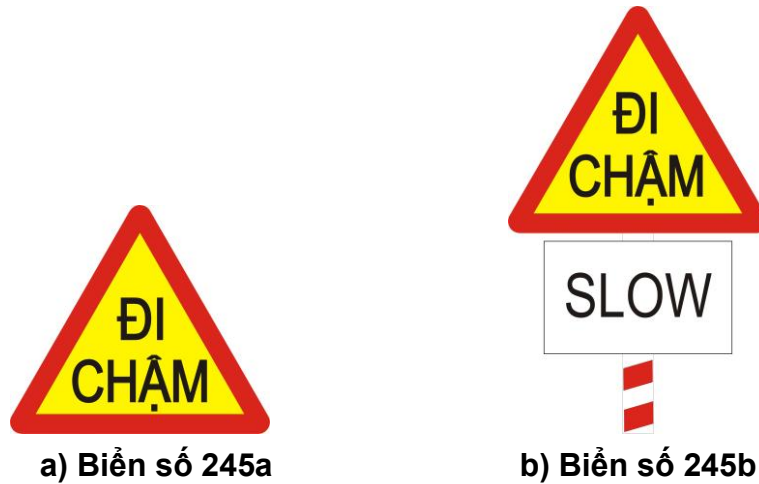

a) Biển số 245a

b) Biển số 245b

Hình C.47 - Biển số 245

C.46 Biển số 246 (a,b,c) "Chú ý chướng ngại vật"

a) Dùng để báo trước cho lái xe biết phía trước có chướng ngại vật, xe cần giảm tốc độ và đi theo chỉ dẫn trên biển báo, phải đặt biển số 246a "Chú ý chướng ngại vật-Vòng tránh ra hai bên", biển số 246b "Chú ý chướng ngại vật-Vòng tránh sang bên trái" và biển số 246c "Chú ý chướng ngại vật-Vòng tránh sang bên phải". Biển này đặt ở vị trí thích hợp trước khi đến đoạn đường có chướng ngại vật.

b) Kích thước và màu sắc của hình vẽ trên biển:

- Biển số 246a:

- Chiều cao hình vẽ 30cm
- Chiều rộng hình vẽ 26cm

- Biển số 246(b, c):

- Chiều cao hình vẽ 30cm
- Chiều rộng hình vẽ 17cm



a) Biển số 246a



b) Biển số 246b



c) Biển số 246c

Hình C.48 - Biển số 246

C.47 Biển số 247 "Chú ý xe đỗ"

a) Để cảnh báo có các loại xe ô tô; máy kéo; rơ moóc hoặc sơ mi rơ moóc được kéo bởi xe ô tô hoặc ô tô đầu kéo; xe máy chuyên dùng đang đỗ chiếm một phần đường xe chạy phải đặt trên mặt đường biển số 247 "Chú ý xe đỗ", biển được đặt cách xe phía trước và phía sau xe (theo chiều đi) là 5m;

b) Đối với đường một chiều, chỉ đặt một biển sau xe (hoặc đoàn xe) đỗ;

c) Đối với đoàn xe gồm nhiều xe cùng đỗ, chỉ đặt biển này ở phía trước xe đầu và sau xe cuối của đoàn xe trên đường hai làn xe;

d) Biển đặt trực tiếp trên mặt đường;

QCVN 41 :2012/BGTVT

e) Kích thước và màu sắc của hình vẽ trên biển:

- Chiều dài cạnh đáy hình tam giác 45cm
- Chiều rộng viền đỏ 3cm
- Nền vàng, không có hình vẽ.



Hình C.49 - Biển số 247

Phụ lục D
Ý NGHĨA - SỬ DỤNG BIỂN HIỆU LỆNH

D.1 Biển số 301 (a,b,c,d,e,f,h,i) " Hướng đi phải theo "

a) Để báo cho các loại xe (thô sơ và cơ giới) phải đi theo hướng quy định, phải đặt một trong những kiểu biển số 301 (a,b,c,d,e,f,h,i) " Hướng đi phải theo ". Tùy theo hướng đi mà chọn kiểu biển cho phù hợp.

b) Biển có hiệu lực bắt buộc các loại xe phải đi theo hướng mũi tên chỉ (trừ xe được quyền ưu tiên theo quy định):

- Biển số 301a: các xe chỉ được đi thẳng.
- Biển số 301b: các xe chỉ được rẽ phải.
- Biển số 301c: các xe chỉ được rẽ trái.
- Biển số 301d: các xe chỉ được rẽ phải.
- Biển số 301e: các xe chỉ được rẽ trái.
- Biển số 301f: các xe chỉ được đi thẳng và rẽ phải.
- Biển số 301h: các xe chỉ được đi thẳng và rẽ trái.
- Biển số 301i: các xe chỉ được rẽ trái và rẽ phải.

c) Khi đặt biển số 301a ở trước nơi đường giao nhau thì hiệu lực tác dụng của biển là ở phạm vi khu vực nơi đường giao nhau phía sau biển tức là cấm xe rẽ về hướng tay phải và tay trái. Nếu biển này đặt ở sau nơi đường giao nhau (bắt đầu vào đoạn đường phố) thì hiệu lực tác dụng của biển kể từ vị trí đặt biển đến nơi đường giao nhau. Trong trường hợp này cấm rẽ trái và quay đầu trong vùng tác dụng của biển, chỉ cho phép rẽ phải vào cổng nhà hoặc ngõ phố có trên đoạn đường từ nơi đường giao nhau đặt biển đến nơi đường giao nhau tiếp theo.

- Biển số 301 (b,c) được đặt ở sau nơi đường giao nhau nhằm chỉ hướng cho phép xe đi ngang qua nơi đường giao nhau và ngăn chặn hướng đi ngược chiều trên đường phố với đường một chiều. Biển bắt buộc người lái xe chỉ được phép rẽ phải hoặc rẽ trái ở phạm vi nơi đường giao nhau trước mặt biển.

- Biển số 301 (d,e) được đặt ở trước nơi đường giao nhau. Biển bắt buộc người lái xe chỉ được phép rẽ phải hoặc rẽ trái ở phạm vi nơi đường giao nhau đằng sau mặt biển.

- Biển số 301f được đặt ở trước nơi đường giao nhau. Biển bắt buộc người lái xe chỉ được phép đi thẳng hay rẽ phải ở phạm vi nơi đường giao nhau đằng sau mặt biển.

- Biển số 301h được đặt ở trước nơi đường giao nhau và người lái xe chỉ được phép đi thẳng hay rẽ trái và được phép quay đầu xe để đi theo hướng ngược lại.

- Biển số 301i được đặt ở sau nơi đường giao nhau nhằm ngăn ngừa chuyển động ngược chiều trên đường phố với đường một chiều. Biển bắt buộc người lái xe chỉ được phép rẽ trái, quay đầu hoặc rẽ phải ở phạm vi nơi đường giao nhau trước mặt biển.

d) Kích thước và màu sắc của hình vẽ trên biển

- Chiều rộng mũi tên 8 cm
- Đầu mũi tên là tam giác đều cạnh 16cm
- Đỉnh mũi tên cách mép biển 5 cm

- Đuôi mũi tên sát mép biển



a) Biển số 301a

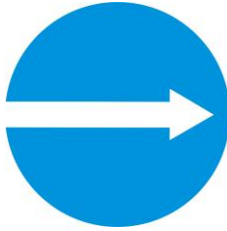

b) Biển số 301b

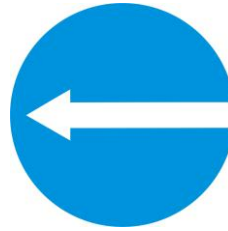

c) Biển số 301c

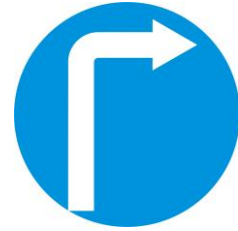

d) Biển số 301d

Hình D.1 - Biển số 301



e) Biển số 301e

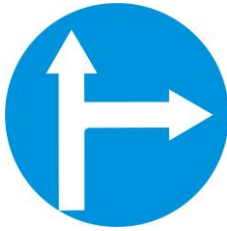

f) Biển số 301f



g) Biển số 301h

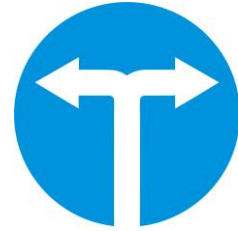

h) Biển số 301i

Hình D.2 - Biển số 301

D.2 Biển số 302 (a,b) "Hướng phải đi vòng chướng ngại vật"

a) Để báo các loại xe (cơ giới và thô sơ) hướng đi để qua một chướng ngại vật phải đặt biển số 302 (a,b) "Hướng phải đi vòng chướng ngại vật".

b) Biển được đặt trước chướng ngại vật và tùy theo hướng đi vòng sang phải hay sang trái mà lựa chọn kiểu biển cho phù hợp. Biển có hiệu lực bắt buộc các loại xe phải đi vòng chướng ngại vật theo hướng mũi tên chỉ.

c) Kích thước và màu sắc của hình vẽ trên biển:

- Chiều cao hình vẽ 49cm
- Chiều rộng hình vẽ 49cm



a) Biển số 302a



b) Biển số 302b

Hình D.3 - Biển số 302

D.3 Biển số 303 "Nơi giao nhau chạy theo vòng xuyên"

a) Để báo cho các loại xe (thô sơ và cơ giới) phải chạy vòng theo đảo an toàn ở nơi đường giao nhau phải đặt biển số 303 "Nơi giao nhau chạy theo vòng xuyên".

b) Biển có hiệu lực bắt buộc các loại xe muốn chuyển hướng phải chạy vòng theo đảo an toàn theo hướng mũi tên.

c) Kích thước và màu sắc của hình vẽ trên biển

- Chiều cao hình vẽ 50cm
- Chiều rộng hình vẽ 52cm

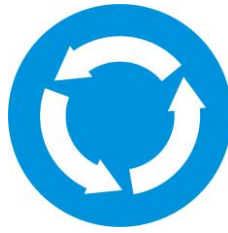

Hình D.4 - Biển số 303

D.4 Biển số 304 "Đường dành cho xe thô sơ"

a) Biển báo đường dành cho xe thô sơ (kể cả xe của người tàn tật) và người đi bộ phải đặt biển số 304 "Đường dành cho xe thô sơ".

b) Biển có hiệu lực bắt buộc các loại xe thô sơ (kể cả xe của người tàn tật) và người đi bộ phải dùng đường dành riêng này để đi và cấm các xe cơ giới kể cả xe gắn máy, các xe được ưu tiên theo quy định đi vào đường đã đặt biển này, trừ trường hợp đi cắt ngang qua nhưng phải đảm bảo tuyệt đối an toàn cho xe thô sơ và người đi bộ.

c) Kích thước và màu sắc của hình vẽ trên biển

- Có đường kính gạch ngang rộng 5cm
- Chiều cao hình vẽ xe đạp 23cm
- Chiều rộng hình vẽ xe đạp 36cm
- Chiều cao hình vẽ xe ngựa 23cm
- Chiều rộng hình vẽ xe ngựa 46cm



Hình D.5 - Biển số 304

D.5 Biển số 305 "Đường dành cho người đi bộ"

a) Để báo đường dành cho người đi bộ phải đặt biển số 305 "Đường dành cho người đi bộ".

b) Các loại xe cơ giới và thô sơ kể cả các xe được ưu tiên theo quy định không được phép đi vào đường đã đặt biển này, trừ trường hợp đi cắt ngang qua nhưng phải đảm bảo tuyệt đối an toàn cho người đi bộ.

c) Kích thước và màu sắc của hình vẽ trên biển

- Chiều cao hình vẽ 34cm
- Chiều rộng hình vẽ 24cm



Hình D.6 - Biển số 305

QCVN 41 :2012/BGTVT

D.6 Biển số 306 "Tốc độ tối thiểu cho phép"

a) Để báo tốc độ tối thiểu cho phép các xe cơ giới chạy, phải đặt biển số 306 "Tốc độ tối thiểu cho phép".

b) Biển có hiệu lực cấm các loại xe cơ giới chạy với tốc độ nhỏ hơn trị số ghi trên biển. Các loại xe có tốc độ tối đa theo quy định của nhà sản xuất không đạt tốc độ tối thiểu đã ghi trên biển không được phép đi vào đường này.

c) Trị số ghi trên biển chỉ tốc độ tối thiểu cho phép tính bằng km/h và được quy định tùy theo tiêu chuẩn kỹ thuật của cầu đường và tổ chức giao thông, không được quy định trị số lớn hơn trị số tốc độ an toàn.

d) Kiểu biển này chỉ áp dụng trên những đoạn đường cần nâng cao năng lực thông xe, ở ngoài khu đông dân cư, xe chạy với tốc độ cao.

e) Kích thước và màu sắc của hình vẽ trên biển

- Chiều cao con số 40cm
- Chiều rộng con số 43cm



Hình D.7 - Biển số 306

D.7 Biển số 307 "Hết hạn chế tốc độ tối thiểu"

a) Đến hết đoạn đường hạn chế tốc độ tối thiểu phải đặt biển số 307 "Hết hạn chế tốc độ tối thiểu" (hoặc đặt biển số 135 "Hết tất cả các lệnh cấm" nếu đồng thời có nhiều biển cấm khác hết tác dụng).

b) Biển có giá trị báo cho người lái xe biết hiệu lực của biển số 306 hết tác dụng, kể từ biển này các xe được phép chạy chậm hơn trị số ghi trên biển nhưng không được gây cản trở các xe khác.

c) Kích thước và màu sắc của hình vẽ trên biển

- Chiều cao con số 40cm
- Chiều rộng con số 43cm
- Vạch chéo màu đỏ đè lên con số rộng 9cm



Hình D.8 - Biển số 307

D.8 Biển số 308(a,b) "Tuyến đường cầu vượt cắt qua"

a) Biểu thị phía trước có cầu vượt, xe có thể đi thẳng hoặc theo chỉ dẫn trên hình vẽ để rẽ trái (hay rẽ phải) phải đặt biển số 308 (a,b) "Tuyến đường cầu vượt cắt

ngang". Biển đặt tại vị trí thích hợp trước cầu vượt để hướng dẫn xe đi thẳng hoặc rẽ trái (hay rẽ phải).

b) Kích thước và màu sắc của hình vẽ trên biển

- Biển số 308a:

- Chiều cao hình vẽ 64cm
- Chiều rộng hình vẽ 44cm

- Biển số 308b:

- Chiều cao hình vẽ 60cm
- Chiều rộng hình vẽ 60cm

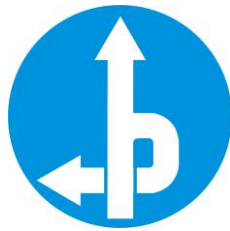

a) Biển số 308a

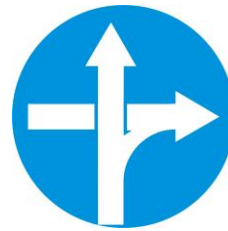

b) Biển số 308b

Hình D.9 - Biển số 308

D.9 Biển số 309 "Ấn còi"

a) Biểu thị xe cộ đi đến vị trí cấm biển đó thì phải ấn còi. Đặt biển ở trước khúc đường ngoặt gấp hoặc sắp vào đường đèo dốc dọc lớn hơn 10%, tầm nhìn bị hạn chế.

b) Kích thước và màu sắc của hình vẽ trên biển

- Chiều cao hình vẽ 25cm
- Chiều rộng hình vẽ 40cm



Hình D.10 - Biển số 309

D.10 Biển số 310 (a,b,c) "Hướng đi phải theo cho các xe chở hàng nguy hiểm"

a) Để báo cho các loại xe chở hàng nguy hiểm phải đi theo hướng quy định, phải đặt một trong những kiểu biển số 310 (a,b,c) " Hướng đi phải theo cho các xe chở hàng nguy hiểm ". Tùy theo hướng đi mà chọn kiểu biển cho phù hợp.

b) Kích thước và màu sắc của hình vẽ trên biển

- Chiều cao biển 100cm
- Chiều rộng biển 70cm
- Chiều cao hình vẽ xe chở hàng nguy hiểm 45cm
- Chiều rộng hình vẽ xe chở hàng nguy hiểm 30cm
- Biển số 301(a, d, e) rộng 30cm

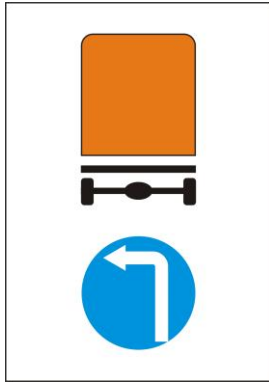

a) Biển số 310a

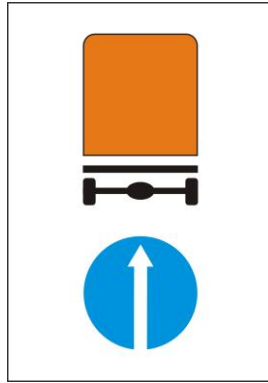

b) Biển số 310b

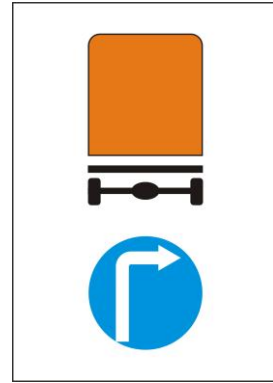

c) Biển số 310c

Hình D.11 - Biển số 310

Phụ lục E
Ý NGHĨA - SỬ DỤNG BIỂN CHỈ DẪN

E.1 Biển số 401 "Bắt đầu đường ưu tiên"

a) Để biểu thị ưu tiên cho các phương tiện trên đường có đặt biển này được đi trước phải đặt biển số 401 "Bắt đầu đường ưu tiên". Biển đặt tại vị trí thích hợp trước khi đường nhánh sắp nhập vào trục đường chính, yêu cầu phương tiện từ đường nhánh ra phải dừng lại nhường cho phương tiện trên đường chính đi trước.

b) Trên đoạn đường này, phương tiện được quyền ưu tiên đi qua nơi giao nhau không có điều khiển giao thông. Phương tiện trên đường khác nhập vào hay cắt ngang qua phải nhường đường (trừ các xe được quyền ưu tiên theo quy định). Nếu ở chỗ giao nhau có điều khiển giao thông thì nguyên tắc chạy xe ưu tiên hết tác dụng (trừ các xe được quyền ưu tiên theo quy định);

c) Phía dưới biển số 401 phải đặt biển số 506a "Hướng đường ưu tiên". Nếu ở nơi đường giao nhau đường ưu tiên thay đổi hướng;

d) Chỉ sau khi đặt biển số 401 thì ở những điểm giao nhau mới được đặt biển số 207 "Giao nhau với đường không ưu tiên". Trên các đường không ưu tiên, ở những điểm giao nhau phải đặt biển số 208 "Giao nhau với đường ưu tiên" hoặc biển số 122 "Dừng lại", bên dưới có đặt biển số 506b "Hướng đường ưu tiên".

e) Kích thước và màu sắc của hình vẽ trên biển:

- Biển hình vuông cạnh dài 50cm, đường chéo đặt theo chiều thẳng đứng.
- Mép ngoài hình vuông viền đen rộng 2cm.
- Giữa biển là một hình vuông cạnh dài 30cm.
- Mép ngoài hình vuông viền đen rộng 2cm.
- Khoảng cách giữa hai hình vuông là màu trắng.

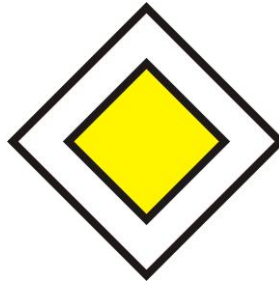

Hình E.1 - Biển số 401

E.2 Biển số 402 "Hết đoạn đường ưu tiên"

a) Đến hết đoạn đường quy định là ưu tiên phải đặt biển số 402 "Hết đoạn đường ưu tiên".

b) Kích thước và màu sắc của hình vẽ trên biển:

- Biển số 402 như biển số 401 nhưng có thêm vạch chéo màu đen rộng 10cm



Hình E.2 - Biển số 402

E.3 Biển số 403a "Đường dành cho ô tô" và Biển số 403b "Đường dành cho ô tô, xe máy"

a) Để chỉ dẫn bắt đầu đường dành cho các loại ô tô đi lại, phải đặt biển số 403a "Đường dành cho ô tô"

b) Để chỉ dẫn bắt đầu đường dành cho các loại ô tô, xe máy (kể cả xe gắn máy) đi lại phải đặt biển số 403b "Đường dành cho ô tô, xe máy".

c) Ngoài các loại phương tiện quy định trên được đi lại, các loại phương tiện giao thông khác không được phép đi vào đoạn đường có đặt biển này.

d) Kích thước và màu sắc của hình vẽ trên biển:

- Biển số 403a:

- | | |
|---------------------|------|
| • Chiều cao biển | 80cm |
| • Chiều rộng biển | 60cm |
| • Chiều cao ô tô | 27cm |
| • Chiều rộng ô tô | 33cm |
| • Chiều cao xe máy | 28cm |
| • Chiều rộng xe máy | 36cm |
| • Gạch giữa rộng | 3 cm |

- Biển số 403b:

- | | |
|---------------------|------|
| • Chiều cao biển | 80cm |
| • Chiều rộng biển | 60cm |
| • Chiều cao ô tô | 37cm |
| • Chiều rộng ô tô | 45cm |
| • Chiều cao xe máy | 28cm |
| • Chiều rộng xe máy | 36cm |
| • Gạch giữa rộng | 3 cm |



a) Biển số 403a

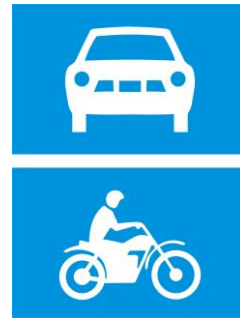

b) Biển số 403b

Hình E.3 - Biển số 403

E.4 Biển số 404a "Hết đường dành cho ô tô" và Biển số 404b "Hết đường dành cho ô tô, xe máy"

a) Đến hết đoạn đường dành cho ô tô đi lại phải đặt biển số 404a "Hết đường dành cho ô tô"

b) Đến hết đoạn đường dành cho ô tô, xe máy đi lại phải đặt biển số 404b "Hết đường dành cho ô tô, xe máy"

c) Kích thước và màu sắc của hình vẽ trên biển:

- Giống như biển số 403 nhưng có thêm vạch chéo đỏ từ góc phía trên bên phải xuống phía dưới bên trái, bề rộng vạch đỏ là 6cm.



a) Biển số 404a



b) Biển số 404b

Hình E.4 - Biển số 404

E.5 Biển số 405 (a,b,c) "Đường cụt"

a) Để chỉ dẫn những đường cụt phải đặt các biển sau:

- Biển số 405a,b để chỉ lối rẽ vào đường cụt. Tùy theo lối rẽ vào đường cụt mà chọn kiểu biển cho phù hợp. Biển này đặt trên đường chính trước khi đến nơi đường giao nhau để rẽ vào đường cụt.

- Biển số 405c để chỉ dẫn phía trước là đường cụt. Biển này đặt trước đường cụt 300m đến 500m và cứ 100m phải đặt thêm một biển.

- Đường cụt là những đường xe không thể tiếp tục đi qua được. Những đường cụt có thể là những ngõ cụt (ở trong khu đông dân cư); đường hoặc cầu bị đứt do thiên tai, địch họa, hoặc đường tránh dự phòng mà tại vị trí vượt sông, suối chưa có phương tiện vượt sông; đường đi vào cầu nhưng cầu hỏng v.v...

b) Những đường cụt mà xe cộ không thể đi vào được hoặc không sử dụng thì không đặt biển đường cụt mà phải rào chắn ngay tại nơi đường giao nhau và đặt biển số 101 "Đường cấm"

c) Kích thước và màu sắc của hình vẽ trên biển

QCVN 41 :2012/BGTVT

- Biển số 405(a,b):

- Chiều cao biển 80cm
- Chiều rộng biển 60cm
- Chiều cao hình vẽ 80cm
- Chiều rộng hình vẽ 35cm
- Nền biển màu xanh lam, nét vẽ đường màu trắng, nét đỏ biểu thị đường cụt.

- Biển số 405c:

- Chiều cao biển 60cm
- Chiều rộng biển 60cm
- Chiều cao hình vẽ 45cm
- Chiều rộng hình vẽ 30cm
- Nền biển màu xanh lam, nét vẽ đường màu trắng, nét đỏ biểu thị đường cụt.

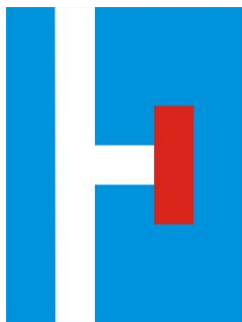

a) Biển số 405a



b) Biển số 405b

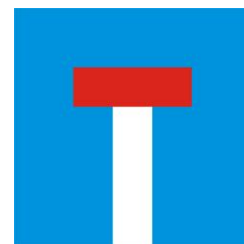

c) Biển số 405c

Hình E.5 - Biển số 405

E.6 Biển số 406 "Được ưu tiên qua đường hẹp"

a) Để chỉ dẫn cho người lái xe cơ giới biết mình được quyền ưu tiên đi trước trên đoạn đường hẹp, phải đặt biển số 406 "Được ưu tiên qua đường hẹp".

b) Nếu trên hướng đi ngược chiều có xe (cơ giới hoặc thô sơ) đã đi vào phạm vi đường hẹp thì xe đi theo chiều ưu tiên cũng phải nhường đường.

c) Khi đã đặt biển số 406 thì ở chiều ngược lại bắt buộc phải đặt biển số 132 "Nhường đường cho xe cơ giới đi ngược chiều qua đường hẹp"

d) Kích thước và màu sắc của hình vẽ trên biển:

- Biển hình vuông cạnh dài 60cm
- Chiều cao hình vẽ 40cm
- Chiều rộng hình vẽ 40cm

- Mũi tên phía phải chỉ xe được đi màu trắng, mũi tên phía trái chỉ xe phải nhường đường màu đỏ.

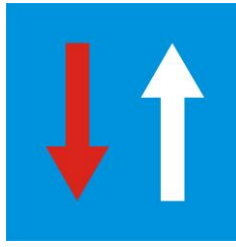

Hình E.6 - Biển số 406

E.7 Biển số 407(a,b,c) "Đường một chiều"

a) Để chỉ dẫn những đoạn đường chạy một chiều phải đặt biển số 407(a,b,c) "Đường một chiều". Biển số 407a đặt sau nơi đường giao nhau, biển số 407b,c đặt trước nơi đường giao nhau.

b) Biển số 407(a,b,c) chỉ cho phép các loại phương tiện giao thông đi theo chiều vào theo mũi tên chỉ, cấm quay đầu ngược lại (trừ các xe được quyền ưu tiên theo quy định).

c) Khi hết đoạn đường một chiều đặt biển số 204 "Đường hai chiều". Biển số 204 cho biết bắt đầu đi hai chiều.

d) Kích thước và màu sắc của hình vẽ trên biển

- Biển số 407a:

- Biển hình vuông cạnh dài 60cm
- Chiều cao hình vẽ 55cm
- Chiều rộng hình vẽ 30cm
- Nền biển màu xanh lam, hình vẽ mũi tên màu trắng

- Biển số 407(b,c):

- Biển hình chữ nhật
- Chiều rộng biển 100cm
- Chiều cao biển 30cm
- Chiều cao hình vẽ 20cm
- Chiều rộng hình vẽ 95cm
- Nền biển màu xanh lam, hình vẽ mũi tên màu trắng

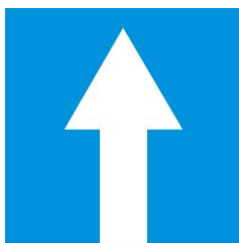

a) Biển số 407a



b) Biển số 407b



c) Biển số 407c

Hình E.7 - Biển số 407

E.8 Biển số 408 "Nơi đỗ xe"

a) Để chỉ dẫn những nơi được phép đỗ xe, những bãi đỗ xe, bến xe v.v... phải đặt biển số 408 "Nơi đỗ xe".

QCVN 41 :2012/BGTVT

b) Chiều dài nơi đỗ xe có thể được xác định giới hạn bằng vạch kẻ trên mặt đường hoặc bãi đỗ có hình dáng rõ ràng. Phạm vi quy định đỗ xe sẽ hết hiệu lực 10m trước khi đến nơi đường giao nhau tiếp theo.

c) Kích thước và màu sắc của hình vẽ trên biển:

- Chiều rộng biển 60cm
- Chiều cao biển 60cm
- Chiều cao chữ P 32cm
- Nền biển màu xanh lam, chữ viết màu trắng



Hình E.8 - Biển số 408

E.9 Biển số 409 "Chỗ quay xe"

a) Để chỉ dẫn vị trí được phép quay đầu xe, phải đặt biển số 409 "Chỗ quay xe". Biển không cho phép rẽ trái (trừ các xe được quyền ưu tiên theo quy định).

b) Bên dưới biển số 409 có thể đặt biển số 502 "Khoảng cách đến đối tượng báo hiệu".

c) Kích thước và màu sắc của hình vẽ trên biển:

- Chiều rộng biển 60cm
- Chiều cao biển 60cm
- Chiều cao hình vẽ mũi tên 32cm
- Chiều rộng hình vẽ mũi tên 27cm
- Nền biển màu xanh lam, hình vẽ mũi tên màu trắng

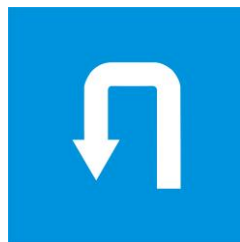

Hình E.9 - Biển số 409

E.10 Biển số 410 "Khu vực quay xe"

a) Để chỉ dẫn khu vực được phép quay đầu xe, phải đặt biển số 410 "Khu vực quay xe". Trên biển mô tả cách thức tiến hành quay xe. Biển không cho phép rẽ trái (trừ các xe được quyền ưu tiên theo quy định). Bên dưới biển số 410 có thể đặt biển số 502 "Khoảng cách đến đối tượng báo hiệu".

c) Kích thước và màu sắc của hình vẽ trên biển:

- Chiều rộng biển 60cm
- Chiều cao biển 60cm

- Chiều cao hình vẽ mũi tên 55cm
- Chiều rộng hình vẽ mũi tên 29cm
- Nền biển màu xanh lam, hình vẽ mũi tên màu trắng

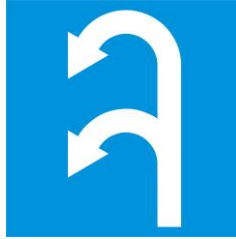

Hình E.10 - Biển số 410

E.11 Biển số 411 "Hướng đi trên mỗi làn đường theo vạch kẻ đường"

a) Để chỉ dẫn cho người lái xe biết số lượng làn đường trên mặt đường và hướng đi trên mỗi làn đường theo vạch kẻ đường, phải đặt biển số 411 "Hướng đi trên mỗi làn đường theo vạch kẻ đường". Biển sử dụng phối hợp với vạch kẻ đường (loại vạch 1.18 hình mũi tên màu trắng trên mặt đường). Tùy theo tình hình thực tế về số lượng làn đường và hướng đi trên mỗi làn đường mà có ký hiệu chỉ dẫn phù hợp. Biển có tác dụng bắt buộc người lái xe phải đi đúng làn đường đã được chỉ dẫn hướng phù hợp với hành trình của xe.

b) Kích thước và màu sắc của hình vẽ trên biển:

- Chiều rộng biển 120cm
- Chiều cao biển 60cm
- Vạch kẻ đường đứt quãng rộng 2cm từ cạnh trên biển đến cạnh dưới biển, 2 vạch kẻ đường chia chiều rộng biển thành 3 khoảng (làn đường) rộng 40cm.
- Chiều cao hình vẽ 45cm
- Nền biển màu xanh lam, hình vẽ mũi tên màu trắng

Chú ý: Nếu đường chỉ có hai làn đường thì chiều rộng biển là 80cm và vạch kẻ đường chia đôi biển thành hai khoảng rộng 40cm. Hướng mũi tên tùy theo yêu cầu chỉ dẫn thực tế mà vẽ cho phù hợp.

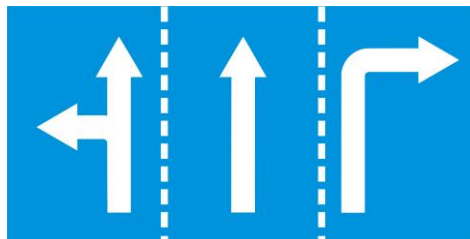

Hình E.11 - Biển số 411

E.12 Biển số 412(a,b,c,d) "Làn đường dành riêng cho từng loại xe"

a) Để chỉ dẫn cho người lái xe biết có làn đường dành riêng cho từng loại xe riêng biệt, phải đặt biển số 412(a,b,c,d) "Làn đường dành riêng cho từng loại xe". Biển được đặt phía trên làn xe, ở đầu đường theo chiều xe chạy. Tùy loại phương tiện cần quy định mà bố trí biển cho phù hợp. Các loại xe khác không được đi vào làn đường có đặt biển này (trừ các xe được quyền ưu tiên theo quy định):

- Biển số 412a "Làn đường dành cho ô tô khách": làn đường dành riêng cho ô tô khách (kể cả ô tô buýt, tắc-xi).

QCVN 41 :2012/BGTVT

- Biển số 412b "Làn đường dành cho ô tô con"
- Biển số 412c "Làn đường dành cho ô tô tải"
- Biển số 412d "Làn đường dành cho xe mô tô"

b) Kích thước và màu sắc của hình vẽ trên biển

- Chiều rộng biển 60cm
- Chiều cao biển 60cm
- Chiều cao hình vẽ 52cm
- Chiều rộng hình vẽ 25cm
- Nền biển màu xanh lam, hình vẽ màu trắng.

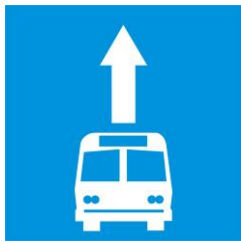

a) Biển số 412a



b) Biển số 412b



c) Biển số 412c



d) Biển số 412d

Hình E.12 - Biển số 412

E.13 Biển số 413a "Đường có làn đường dành cho ô tô khách" và Biển số 413(b,c) "Rẽ ra đường có làn đường dành cho ô tô khách"

a) Để chỉ dẫn cho người lái xe biết đường có làn đường dành riêng cho ô tô khách theo chiều ngược lại, phải đặt biển số 413a "Đường có làn đường dành cho ô tô khách". Biển được đặt ở nơi đường giao nhau đầu đường một chiều mà hướng ngược chiều có ô tô khách được phép chạy.

b) Để chỉ dẫn cho người lái xe biết ở nơi đường giao nhau rẽ phải hoặc rẽ trái là rẽ ra đường có làn đường dành cho ô tô khách, phải đặt biển số 413b hoặc biển số 413c báo hiệu "Rẽ ra đường có làn đường dành cho ô tô khách". Tùy theo hướng rẽ mà lựa chọn kiểu biển cho phù hợp.

c) Kích thước và màu sắc của hình vẽ trên biển:

- Biển số 413a:

- Chiều rộng biển 60cm
- Chiều cao biển 60cm
- Vạch đường liền ở giữa biển từ trên xuống dưới rộng 1 cm

*Hình vẽ bên trái:

- Chiều cao hình vẽ 52cm
- Chiều rộng hình vẽ 25cm

* Hình vẽ bên phải:

- Chiều cao hình vẽ 55cm
- Chiều rộng hình vẽ 12cm

- Biển số 413(b,c):

- Chiều rộng biển 60cm

- Chiều cao biển 60cm
- Vạch đường liền ở giữa biển từ trên trái sang phải 1 cm
- * Hình vẽ phía trên (nếu là biển số 413c thì là hình vẽ phía dưới)
 - Chiều cao hình vẽ 20cm
 - Chiều rộng hình vẽ 55cm
- * Hình vẽ phía dưới (nếu là biển số 413c thì là hình vẽ phía trên)
 - Chiều cao hình vẽ mũi tên 55cm
 - Chiều rộng hình vẽ mũi tên 12cm

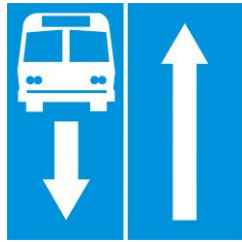

a) Biển số 413a

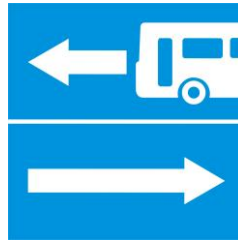

b) Biển số 413b

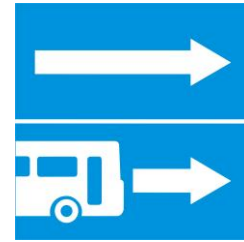

c) Biển số 413c

Hình E.13 - Biển số 413

E.14 Biển số 414(a,b,c,d) "Chỉ hướng đường"

a) Ở tất cả các đường giao nhau, phải đặt biển số 414(a,b,c,d) "Chỉ hướng đường" để chỉ dẫn hướng đường đến các địa danh, khu dân cư. Trên biển cần chỉ dẫn cả số hiệu (tên) đường và cụ ly:

- Biển số 414(a,b) đặt ở nơi đường giao nhau và chỉ có một địa danh và khu dân cư trên hướng đường cần phải chỉ dẫn.

- Biển số 414(c,d) đặt ở nơi đường giao nhau có từ hai địa danh, khu dân cư cần phải chỉ dẫn trên biển. Địa danh xa hơn phải viết phía dưới.

b) Kích thước và màu sắc của hình vẽ trên biển:

- Biển số 414a:

- Chiều rộng biển 160cm
- Chiều cao biển 100cm
- Chiều cao chữ 10cm
- Chiều cao con số 8cm
- Chiều cao con số trong khung 8cm
- Bề rộng nét vẽ đường chủ yếu 10cm
- Bề rộng nét vẽ đường nhánh 5cm
- Nền biển màu xanh lam, chữ viết, nét vẽ và con số màu trắng

- Biển số 414b:

- Chiều rộng biển 160cm
- Chiều cao biển 100cm
- Chiều cao cỡ chữ đường chủ yếu 10cm

QCVN 41 :2012/BGTVT

- Chiều cao con số 10cm
- Chiều cao cỡ chữ đường nhánh 8cm
- Chiều cao con số 8cm
- Khung tên đường hình chữ nhật cao 10cm
- Chiều cao con số trong khung 8cm
- Bề rộng nét vẽ đường chủ yếu 10cm
- Bề rộng nét vẽ đường nhánh 5cm
- Nền biển màu xanh lam, chữ viết, nét vẽ và con số màu trắng

- Biển số 414(c.d):

- Chiều rộng biển 120cm
- Chiều cao biển không hạn chế
- Chiều cao chữ, con số 6cm
- Bề rộng nét vẽ mũi tên 10cm
- Nền biển màu trắng, viền cạnh màu xanh lam rộng 8 cm
- Các gạch ngang màu xanh lam rộng 3cm
- Chữ viết và mũi tên màu đen



a) Biển số 414a

b) Biển số 414b

c) Biển số 414c

d) Biển số 414d

Hình E.14 - Biển số 414

E.15 Biển số 415 "Mũi tên chỉ hướng đi"

a) Trong khu đông dân cư, ở các đường giao nhau để chỉ dẫn hướng đi đến một địa danh lân cận tiếp theo và khoảng cách (km) đến nơi đó, cần phải đặt biển số 415 "Mũi tên chỉ hướng đi". Nếu biển này đặt trên đường cao tốc thì phía bên trái biển có thêm hình vẽ đường cao tốc .

b) Kích thước và màu sắc của hình vẽ trên biển:

- Chiều cao biển 33cm
- Chiều rộng biển 125cm
- Đầu nhọn mũi tên màu vàng góc 120°
- Chiều cao chữ, con số(nét đậm) 12cm
- Nền biển màu xanh lá cây sẫm, chữ viết, con số màu vàng.



Hình E.15 - Biển số 415

E.16 Biển số 416 "Lối đi đường vòng tránh"

a) Đặt trước các đường giao nhau, để chỉ dẫn lối đi đường tránh, đường vòng trong trường hợp đường chính bị tắc, hoặc đường chính cấm một số loại xe đi qua, phải đặt biển số 416 "Lối đi đường vòng tránh"

b) Hình biển cấm vẽ trên biển này được sử dụng các loại biển từ số 101 đến biển số 120 tùy theo trường hợp cần thiết yêu cầu.

c) Kích thước và màu sắc của hình vẽ trên biển:

- Chiều cao biển 160cm
- Chiều rộng biển 120cm
- Chiều cao chữ 12cm
- Chiều cao con số 8cm
- Chiều cao hình vẽ 120cm
- Chiều rộng hình vẽ 85cm

- Nền biển màu vàng, chữ, nét vẽ màu đen.

- Hình biển cấm: Trong vành đỏ là nền trắng, có hình vẽ biểu thị phương tiện bị cấm, tùy theo yêu cầu cụ thể mà sử dụng biển số 101 đến 120.



Hình E.16 - Biển số 416

E.17 Biển số 417 (a,b,c) "Chỉ hướng đường phải đi cho từng loại xe"

a) Ở các đường giao nhau trong trường hợp cấm hoặc hạn chế một số loại xe, phải có biển để chỉ hướng đường phải đi cho từng loại xe đến một khu dân cư tiếp theo, phải đặt biển số 417 (a,b,c) "Chỉ hướng đường phải đi cho từng loại xe".

b) Tùy theo loại xe, địa danh khu đông dân cư và hướng đi cần chỉ dẫn để sử dụng kiểu biển và chữ đề trên biển cho thích hợp.

c) Kích thước và màu sắc của hình vẽ trên biển:

- Chiều cao biển 60cm
- Chiều rộng biển không hạn chế
- Chiều cao tên địa phương (nét thông thường) 15cm
- Chiều cao chữ đề các loại xe chỉ dẫn (nét thông thường hoặc nét gày) 12cm
- Chiều cao hình vẽ mũi tên đứng (nằm) 40cm (20cm)
- Chiều rộng hình vẽ mũi tên đứng (nằm) 20cm (40cm)
- Nền biển màu xanh lam, chữ viết và mũi tên màu trắng, không viền cạnh.



a) Biển số 417a

b) Biển số 417b

c) Biển số 417c

Hình E.17 - Biển số 417

E.18 Biển số 418 "Lối đi ở những vị trí cấm rẽ"

a) Để chỉ lối đi ở các nơi đường giao nhau bị cấm rẽ, phải đặt biển số 418 "Lối đi ở những vị trí cấm rẽ". Biển được đặt ở nơi đường giao nhau trước đường cấm rẽ.

b) Hình vẽ trên biển tùy theo quy định thực tế mà vẽ cho phù hợp.

c) Kích thước và màu sắc của hình vẽ trên biển:

- Chiều rộng biển 120cm
- Chiều cao biển 100cm
- Chiều rộng đường phố 20cm
- Chiều rộng nét vẽ mũi tên chỉ dẫn lối đi 5cm
- Nền biển màu xanh lam, đường phố màu trắng, mũi tên chỉ lối đi màu đen.

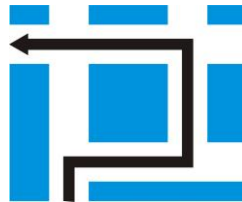

Hình E.18 - Biển số 418

E.19 Biển số 419 "Chỉ dẫn địa giới"

a) Để chỉ dẫn địa giới hành chính giữa các thành phố, tỉnh, huyện, phải đặt biển số 419 "Chỉ dẫn địa giới".

b) Trên đường quốc lộ biển "Chỉ dẫn địa giới" đặt ở ranh giới hành chính giữa hai thành phố trực thuộc trung ương hoặc hai tỉnh hoặc thành phố trực thuộc trung ương với tỉnh. Trên các đường tỉnh biển "Chỉ dẫn địa giới" đặt ở ranh giới hành chính như quy định cho quốc lộ và ranh giới hành chính thành phố trực thuộc tỉnh với huyện hoặc hai huyện liền kề. Trên các đường huyện, đường xã, đường đô thị và đường chuyên dùng không nhất thiết phải đặt biển "Chỉ dẫn địa giới".

c) Vị trí đặt biển "Chỉ dẫn địa giới" phải được các cấp chính quyền của hai địa phương có liên quan xác định.

d) Tùy theo địa hình, biển "Chỉ dẫn địa giới" có thể đặt ở phía tay trái hay phải theo hướng đi của người lái xe, trái với nguyên tắc nêu ở Điều 16.2 của Quy chuẩn này.

e) Kích thước và màu sắc của hình vẽ trên biển:

- Chiều rộng biển 120cm
- Chiều cao biển 100cm
- Chiều cao chữ (địa phận) 12cm
- Chiều cao tên địa phương 30cm

- Chiều cao con số 12cm
- Nền biển màu xanh lam, chữ viết màu trắng, không viền cạnh.



Hình E.19 - Biển số 419

E.20 Biển số 420 "Bắt đầu khu đông dân cư"

a) Để chỉ dẫn bắt đầu vào phạm vi khu đông dân cư phải đặt biển số 420 "Bắt đầu khu đông dân cư".

b) Biển có tác dụng chỉ dẫn cho người sử dụng đường biết phạm vi phải tuân theo những quy định đi đường được áp dụng ở khu đông dân cư.

c) Kích thước và màu sắc của hình vẽ trên biển:

- Chiều rộng biển 120cm
- Chiều cao biển 100cm
- Chiều cao hình vẽ 50cm
- Chiều rộng hình vẽ 90cm
- Nền biển màu xanh lam, hình vẽ màu trắng.



Hình E.20 - Biển số 420

E.21 Biển số 421 "Hết khu đông dân cư"

a) Để chỉ dẫn hết phạm vi khu đông dân cư, phải đặt biển số 421 "Hết khu đông dân cư". Biển có tác dụng chỉ dẫn cho người sử dụng đường biết phạm vi phải tuân theo những quy định đi đường được áp dụng ở khu đông dân cư đã hết hiệu lực.

b) Kích thước và màu sắc của hình vẽ trên biển:

- Giống như biển số 421 nhưng có thêm vạch chéo đỏ từ phía dưới bên trái lên góc phía trên bên phải, bề rộng vạch đỏ là 8cm.



Hình E.21 - Biển số 421

E.22 Biển số 422 "Di tích lịch sử"

a) Để chỉ dẫn những nơi có di tích lịch sử hoặc những nơi có danh lam thắng cảnh, những nơi có thể thăm quan v.v... ở hai ven đường, phải đặt biển số 422 "Di tích lịch sử".

QCVN 41 :2012/BGTVT

b) Kích thước và màu sắc của hình vẽ trên biển

- Chiều rộng biển không hạn chế (tùy thuộc vào số lượng chữ)

- Chiều cao biển 100cm

- Chiều cao chữ viết hàng trên 20cm

(danh từ chung)

- Chiều cao chữ viết hàng dưới 40cm

(danh từ riêng)

- Nền biển màu xanh lam, chữ viết màu trắng.

- Nếu hàng chữ dài thì hàng trên là danh từ chung, hàng dưới là danh từ riêng.

Nếu hàng chữ ngắn, thì cả danh từ chung và danh từ riêng viết cùng một hàng, chiều cao là 30cm tùy theo dài ngắn và sắp xếp.



Hình E.22 - Biển số 422

E.23 Biển số 423(a,b) "Đường người đi bộ sang ngang"

a) Để chỉ dẫn cho người đi bộ và người lái xe biết nơi dành cho người đi bộ sang ngang, phải đặt biển số 423(a,b) "Đường người đi bộ sang ngang".

b) Biển này được sử dụng độc lập ở những vị trí sang ngang, đường không có tổ chức điều khiển giao thông hoặc có thể sử dụng phối hợp với vạch kẻ đường. Gặp biển này người lái xe phải điều khiển xe chạy chậm, chú ý quan sát, ưu tiên cho người đi bộ sang ngang.

c) Kích thước và màu sắc của hình vẽ trên biển

- Chiều rộng biển 70cm

- Chiều cao biển 70cm

- Chiều cao hình vẽ 45,5cm

- Chiều rộng hình vẽ 58cm

Nền biển màu xanh lam, tam giác màu trắng, hình người và nét vạch màu đen.



a) Biển số 423a



b) Biển số 423b

Hình E.23 - Biển số 423

E.24 Biển số 424(a,b) "Cầu vượt qua đường cho người đi bộ"

a) Để chỉ dẫn cho người đi bộ sử dụng cầu vượt qua đường, phải đặt biển số 424(a,b) "Cầu vượt qua đường cho người đi bộ". Tùy hướng thực tế của người đi bộ qua đường mà sử dụng biển số 424a hoặc 424b cho phù hợp.

b) Kích thước và màu sắc của hình vẽ trên biển

- Chiều rộng biển 60cm
- Chiều cao biển 60cm
- Chiều cao hình vẽ 50cm
- Chiều rộng hình vẽ 60cm
- Nền biển màu xanh lam, hình vẽ người và bậc thang màu trắng.



a) Biển số 424a



b) Biển số 424b

Hình E.24 - Biển số 424

E.25 Biển số 424(c,d) "Hầm chui qua đường cho người đi bộ"

a) Để chỉ dẫn cho người đi bộ sử dụng hầm chui qua đường, phải đặt biển số 424(c,d) "Hầm chui qua đường cho người đi bộ". Tùy hướng thực tế của người đi bộ qua hầm mà sử dụng biển số 424c hoặc 424d cho phù hợp.

b) Kích thước và màu sắc của hình vẽ trên biển

- Chiều rộng biển 60cm
- Chiều cao biển 60cm
- Chiều cao hình vẽ 51cm
- Chiều rộng hình vẽ 60cm
- Nền biển màu xanh lam, hình vẽ người và bậc thang màu trắng.



a) Biển số 424c



b) Biển số 424d

Hình E.25 - Biển số 424

E.26 Biển số 425 "Bệnh viện"

a) Để chỉ dẫn sắp đến cơ sở điều trị bệnh ở gần đường như bệnh viện, bệnh xá, trạm xá v.v... phải đặt biển số 425 "Bệnh viện".

b) Gặp biển này người lái xe đi chậm, chú ý quan sát và không sử dụng còi.

QCVN 41 :2012/BGTVT

c) Kích thước và màu sắc của hình vẽ trên biển:

- Chiều rộng biển 60cm
- Chiều cao biển 60cm
- Chiều cao hình vẽ 50cm
- Chiều rộng hình vẽ 45cm
- Nền biển màu xanh lam, dấu chữ thập màu đỏ, giường nằm màu trắng.



Hình E.26 - Biển số 425

E.27 Biển số 426 "Trạm cấp cứu"

a) Để chỉ dẫn nơi có trạm cấp cứu y tế ở gần đường, phải đặt biển số 426 "Trạm cấp cứu".

b) Kích thước và màu sắc của hình vẽ trên biển:

- Chiều rộng biển 60cm
- Chiều cao biển 80cm
- Hình vuông màu trắng, cạnh 50cm
- Nền biển màu xanh lam
- Dấu chữ thập màu đỏ: Cao 40cm
Rộng 40cm
Nét vẽ rộng 15cm

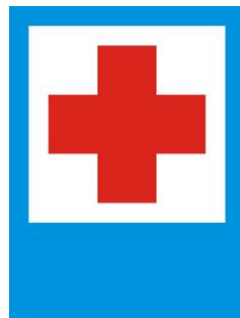

Hình E.27 - Biển số 426

E.28 Biển số 427(a) "Trạm sửa chữa"

a) Để chỉ dẫn nơi đặt xưởng, trạm chuyên phục vụ sửa chữa ô tô, mô tô hỏng trên đường, phải đặt biển số 427(a) "Trạm sửa chữa"

b) Kích thước và màu sắc của hình vẽ trên biển:

- Chiều rộng biển 60cm
- Chiều cao biển 80cm
- Hình vuông màu trắng, cạnh 50cm

- Nền biển màu xanh lam
- Chiều cao hình vẽ 33cm
- Chiều rộng hình vẽ 19cm



Hình E.28 - Biển số 427(a)

E.29 Biển số 427(b) “Trạm kiểm tra tải trọng xe”

a) Để chỉ dẫn nơi đặt trạm kiểm tra tải trọng xe, phải đặt biển số 427(c) "Trạm kiểm tra tải trọng xe"

b) Kích thước và màu sắc của hình vẽ trên biển:

- Chiều rộng biển 60cm
- Chiều cao biển 80cm
- Hình vuông màu trắng, cạnh 50cm
- Nền biển màu xanh lam
- Chiều cao chữ 12cm
- Chiều rộng chữ theo tỷ lệ với chiều cao.
- Kiểu chữ nét gày.



Hình E.29 - Biển số 427(b)

E.30 Biển số 428 "Trạm cung cấp xăng dầu"

a) Để chỉ dẫn những nơi có đặt trạm kinh doanh xăng dầu phục vụ cho xe cộ đi trên đường, phải đặt biển số 428 "Trạm cung cấp xăng dầu".

b) Kích thước và màu sắc của hình vẽ trên biển

- Chiều rộng biển 60cm
- Chiều cao biển 80cm
- Hình vuông màu trắng, cạnh 50cm
- Nền biển màu xanh lam
- Chiều cao hình vẽ 40cm

QCVN 41 :2012/BGTVT

- Chiều rộng hình vẽ

32cm



Hình E.30 - Biển số 428

E.31 Biển số 429 "Nơi rửa xe"

a) Để chỉ dẫn những nơi có bố trí rửa xe, phải đặt biển số 429 "Nơi rửa xe".

b) Kích thước và màu sắc của hình vẽ trên biển:

- Chiều rộng biển 60cm
- Chiều cao biển 80cm
- Hình vuông màu trắng, cạnh 50cm
- Nền biển màu xanh lam
- Chiều cao hình vẽ 19cm
- Chiều rộng hình vẽ 22 cm



Hình E.31 - Biển số 429

E.32 Biển số 430 "Điện thoại"

a) Để chỉ dẫn những nơi có đặt trạm điện thoại công cộng chuyên phục vụ khách đi đường, phải đặt biển số 430 "Điện thoại".

b) Kích thước và màu sắc của hình vẽ trên biển:

- Chiều rộng biển 60cm
- Chiều cao biển 80cm
- Hình vuông màu trắng, cạnh 50cm
- Nền biển màu xanh lam
- Chiều cao hình vẽ 43cm
- Chiều rộng hình vẽ 30cm



Hình E.32 - Biển số 430

E.33 Biển số 431 "Trạm dừng nghỉ"

a) Để chỉ dẫn những nơi có các dịch vụ phục vụ khách đi đường (ăn uống nghỉ ngơi, cung cấp nhiên liệu ...), phải đặt biển số 431 "Trạm dừng nghỉ". Tùy trạm dừng nghỉ có dịch vụ gì mà bố trí các biểu tượng hình vẽ cho phù hợp.

b) Kích thước và màu sắc của hình vẽ trên biển:

- Chiều rộng biển 60cm
- Chiều cao biển 80cm
- Hình vuông màu trắng, cạnh 50cm
- Nền biển màu xanh lam
- Chiều cao hình vẽ 20cm
- Chiều rộng hình vẽ tỷ lệ tương ứng với chiều cao



Hình E.33 - Biển số 431

E.34 Biển số 432 "Khách sạn"

a) Để chỉ dẫn nơi có khách sạn phục vụ khách đi đường, phải đặt biển số 432 "Khách sạn".

b) Kích thước và màu sắc của hình vẽ trên biển:

- Chiều rộng biển 60cm
- Chiều cao biển 80cm
- Hình vuông màu trắng, cạnh 50cm
- Nền biển màu xanh lam
- Chiều cao hình vẽ 30cm
- Chiều rộng hình vẽ 36cm



Hình E.34 - Biển số 432

E.35 Biển số 433 "Nơi nghỉ mát"

a) Để chỉ dẫn nơi nghỉ mát, phải đặt biển số 433 "Nơi nghỉ mát"

b) Kích thước và màu sắc của hình vẽ trên biển:

- Chiều rộng biển 60cm
- Chiều cao biển 80cm
- Hình vuông màu trắng, cạnh 50cm
- Nền biển màu xanh lam
- Chiều cao hình vẽ 45cm
- Chiều rộng hình vẽ 42cm

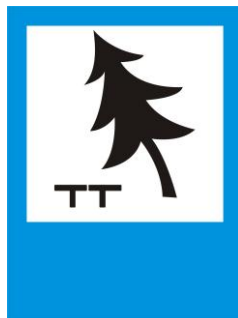

Hình E.35 - Biển số 433

E.36 Biển số 434(a) "Bến xe buýt"

a) Để chỉ dẫn chỗ dừng đỗ xe buýt cho khách lên xuống, phải đặt biển số 434(a) "Bến xe buýt".

b) Kích thước và màu sắc của hình vẽ trên biển:

- Chiều rộng biển 60cm
- Chiều cao biển 80cm
- Hình vuông màu trắng, cạnh 50cm
- Nền biển màu xanh lam
- Chiều cao hình vẽ 15cm
- Chiều rộng hình vẽ 45cm
- Chiều cao chữ viết 10cm



Hình E.36 - Biển số 434(a)

E.37 Biển số 434(b) "Bến xe tải"

a) Để chỉ dẫn khu vực đỗ xe tải để nhận và trả hàng hoá, phải đặt biển số 434(b) "Bến xe tải".

b) Kích thước và màu sắc của hình vẽ trên biển:

- Chiều rộng biển 60cm
- Chiều cao biển 80cm
- Hình vuông màu trắng, cạnh 50cm
- Nền biển màu xanh lam
- Chiều cao hình vẽ 20cm
- Chiều rộng hình vẽ 40cm
- Chiều cao chữ viết 10cm



Hình E.37 - Biển số 434(b)

E.38 Biển số 435 "Bến xe điện"

a) Để chỉ dẫn chỗ dừng đỗ xe điện cho khách lên xuống, phải đặt biển số 435 "Bến xe điện".

b) Kích thước và màu sắc của hình vẽ trên biển:

- Chiều rộng biển 60cm
- Chiều cao biển 80cm
- Hình vuông màu trắng, cạnh 50cm
- Nền biển màu xanh lam
- Chiều cao hình vẽ 23cm
- Chiều rộng hình vẽ 45cm
- Chiều cao chữ viết 10cm



Hình E.38 - Biển số 435

E.39 Biển số 436 "Trạm cảnh sát giao thông"

a) Để chỉ dẫn nơi đặt trạm cảnh sát giao thông, phải đặt biển số 436 "Trạm cảnh sát giao thông". Các phương tiện phải giảm tốc độ đến mức an toàn và không được vượt khi đi qua khu vực này.

b) Kích thước và màu sắc của hình vẽ trên biển

- Chiều rộng biển 60cm
- Chiều cao biển 80cm
- Hình vuông màu trắng, cạnh 50cm
- Nền biển màu xanh lam
- Chiều cao chữ 18cm
- Chiều rộng chữ theo tỷ lệ với chiều cao.
- Kiểu nét chữ thông thường.



Hình E.39 - Biển số 436

E.40 Biển số 437 "Đường cao tốc"

a) Để chỉ dẫn bắt đầu đường cao tốc, phải đặt biển số 437 "Đường cao tốc"

b) Kích thước và màu sắc của hình vẽ trên biển

- Chiều rộng biển 70cm
- Chiều cao biển 100cm
- Hai nét vẽ hình thang
 - Cạnh trên rộng 10cm
 - Khe hở ở cạnh trên 2,4cm
 - Cạnh dưới rộng 50cm
 - Khe hở ở cạnh dưới 10cm
 - Chiều cao nét vẽ hình thang 80cm

- Hình vẽ cắt ngang cầu

Cao	7 cm
Rộng	60cm
Chiều dài mút thừa	5 cm



Hình E.40 - Biển số 437

E.41 Biển số 438 “Hết đường cao tốc”

a) Để chỉ hết đường cao tốc, phải đặt biển số 438 "Hết đường cao tốc".

b) Kích thước và màu sắc của hình vẽ trên:

Giống như biển số 437 và có thêm một gạch chéo màu đỏ từ phía trên bên phải xuống phía dưới bên trái rộng 6cm.



Hình E.41 - Biển số 438

E.42 Biển số 439 "Tên cầu"

a) Để chỉ các thông tin về một cầu ta đặt biển số 439 "Tên cầu".

b) Biển "Tên cầu" được đặt ở hai đầu cầu cách đuôi mố từ 5m đến 10m phía bên phải theo hướng đến.

c) Trên biển "Tên cầu" ghi: Tên cầu, lý trình và tên quốc lộ

d) Kích thước và màu sắc của hình vẽ trên biển:

- Chiều rộng biển	60cm
- Chiều cao biển	30cm
- Chiều cao chữ viết tên cầu	8cm
- Chiều cao chữ viết lý trình	6cm.

CẦU YÊN CHÂU
Km252 + 831 QL.6

Hình E.42 - Biển số 439

E.43 Biển số 440 "Đoạn đường thi công"

a) Để chỉ dẫn những đoạn đường đang thi công sửa chữa hoặc nâng cấp cải tạo, phải đặt biển số 440 "Đoạn đường thi công".

b) Biển số 440 được đặt ở hai đầu đoạn đường đang thi công sửa chữa hoặc nâng cấp cải tạo và được đặt sau biển số 441(a,b,c).

c) Kích thước và màu sắc của hình vẽ trên biển:

- Chiều rộng biển	80cm
- Chiều cao biển	30cm
- Chiều cao chữ "Đoạn đường thi công"	8cm
- Chiều cao các chữ còn lại	6cm

ĐOẠN ĐƯỜNG THI CÔNG
TỪ Km + ĐẾN KM + QL

Hình E.43 - Biển số 440

E.44 Biển số 441(a,b,c) "Báo hiệu phía trước có công trường thi công"

a) Để báo cho người sử dụng đường biết phía trước có công trường thi công, sửa chữa hoặc nâng cấp, phải đặt biển số 441(a,b,c) "Báo hiệu phía trước có công trường thi công"

b) Biển số 441(a,b,c) được đặt ở hai đầu đoạn thi công và cách hai đầu đoạn thi công 500m, 100m và 50m, trước biển số 440.

c) Cùng với biển số 441(a,b,c) phải đặt kèm theo biển số 127 "Tốc độ tối đa cho phép" theo hướng càng gần đoạn đường thi công càng giảm dần, tốc độ giảm mỗi lần không quá 20km/h

d) Khi kết thúc đoạn đường thi công phải đặt biển số 134 "Hết hạn chế tốc độ tối đa".

e) Kích thước và màu sắc của hình vẽ trên biển:

- Chiều rộng biển	80cm
- Chiều cao biển	140cm
- Chiều cao chữ viết	10cm
- Chiều cao con số	12cm



a) Biển số 441a



b) Biển số 441b



c) Biển số 441c

Hình E.44 - Biển số 441

E.45 Biển số 442 "Chợ"

a) Để báo sắp đến khu vực có chợ gần đường phải đặt biển số 442 "Chợ", xe cơ giới qua lại khu vực này phải chú ý quan sát, giảm tốc độ.

b) Kích thước và màu sắc của hình vẽ trên biển:

- Chiều rộng biển 60cm
- Chiều cao biển 60cm
- Hình tam đều cạnh 40cm
- Đỉnh tam giác cách mép trên biển 5 cm
- Chiều cao chữ "Chợ" 7 cm
- Chữ "Chợ" cách mép dưới biển 5 cm
- Nền biển màu xanh lam, hình tam giác màu vàng, chữ màu trắng

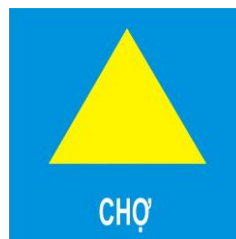

Hình E.45 - Biển số 442

E.46 Biển số 443 "Xe kéo móc"

a) Để báo hiệu xe có kéo móc hoặc xe kéo xe, phải đặt biển số 443 "Xe kéo móc".

b) Biển số 443 được đặt trên nóc cabin xe kéo.

c) Kích thước và màu sắc của hình vẽ trên biển

- Chiều rộng biển 30cm
- Chiều cao biển 30cm
- Hình tam đều cạnh 20cm

Nền biển màu xanh lam, hình tam giác màu vàng khoảng cách đều các cạnh hình vuông.



Hình E.46 - Biển số 443

E.47 Biển số 444 "Biển báo chỉ dẫn địa điểm"

a) Nhằm chỉ dẫn cho người đi đường biết hướng đến những địa điểm quan trọng, các loại biển báo phân biệt địa điểm chủ yếu bao gồm:

- Ga xe lửa (biển số 444a) đặt biển ở trước nơi đường giao nhau chỉ hướng vào ga xe lửa.
- Biển báo sân bay (biển số 444b) đặt biển ở trước nơi đường giao nhau với đường vào sân bay.
- Biển báo bãi đậu xe (biển số 444c) đặt biển ở trước nơi đường giao nhau với đường vào bãi đậu xe.
- Biển báo bến xe khách đường dài (biển số 444d) đặt biển ở trước nơi đường giao nhau với đường vào bến xe khách đường dài.
- Biển chỉ dẫn trạm cấp cứu. (biển số 444e) đặt biển ở nơi đường giao nhau với đường vào bệnh viện và trạm cấp cứu
- Biển báo bến tàu khách (biển số 444f) đặt biển ở trước nơi đường giao nhau với đường vào bến tàu khách.
- Biển chỉ dẫn khu danh thắng và du lịch (biển số 444g) đặt biển ở trước nơi đường giao nhau với đường vào khu danh thắng và du lịch.
- Biển chỉ dẫn trạm xăng (biển số 444h) đặt biển ở trước nơi đường giao nhau với đường vào trạm bán xăng dầu
- Biển chỉ dẫn trạm rửa xe (biển số 444i) đặt biển ở trước nơi đường giao nhau với đường vào trạm phục vụ rửa xe
- Biển chỉ dẫn bến phà (biển số 444j) đặt biển ở trước nơi đường giao nhau với đường ra bến phà.
- Biển báo ga tàu điện ngầm (biển số 444k) đặt biển ở nơi đường giao nhau với đường vào ga tàu điện ngầm
- Biển chỉ dẫn khu vực dịch vụ cho khách đi đường (biển số 444l) đặt biển ở trước nơi đường giao nhau với đường vào trạm dừng nghỉ.
- Biển báo trạm sửa chữa xe (biển số 444m) đặt biển ở trước nơi đường giao nhau với đường vào trạm sửa chữa xe trong khu dịch vụ.

b) Kích thước và màu sắc của hình vẽ trên biển:

- Chiều dài biển: 100cm
- Chiều cao biển: 50cm
- Hình vuông vẽ trong biển: 46cm
- Góc mũi tên: 120°
- Chữ trong biển cao 8cm, nếu chiều dài chữ lớn thì được phép kéo dài hoặc tăng chiều cao biển cho phù hợp.

- Viền xanh ngoài cùng rộng 1 cm
- Viền trắng bên trong rộng 1 cm



a) Biển số 444a



b) Biển số 444b



c) Biển số 444c

Hình E.47 - Biển số 444



a) Biển số 444d



b) Biển số 444e



c) Biển số 444f

Hình E.48 - Biển số 444



a) Biển số 444g



b) Biển số 444h



c) Biển số 444i

Hình E.49 - Biển số 444



a) Biển số 444j



b) Biển số 444k



c) Biển số 444l

Hình E.50 - Biển số 444



Hình E.51 - Biển số 444m

E.48 Biển số 445 "Biển báo mô tả tình trạng đường"

a) Nhằm bảo đảm cho giao thông thông suốt, phòng tránh tai nạn, thì ở những đoạn đường hay xảy ra điều kiện xấu, gây mất an toàn giao thông thì tại những vị trí trước khi vào những đoạn đường đó phải đặt biển báo mô tả tình trạng đường sá để nhắc lái xe tập trung quan sát, giảm tốc độ, biển số 445 gồm các loại dưới đây:

- Biển báo đường trơn phải chạy chậm (biển số 445a) biển đặt tại vị trí thích hợp trước đoạn đường bị trơn trượt khi trời mưa hoặc lán dầu v.v...

- Biển báo đường dốc phải đi chậm, lái xe phải cẩn thận (biển số 445b) biển đặt ở vị trí thích hợp trước đoạn đường có độ dốc lớn và tầm nhìn hạn chế.

- Biển báo đoạn đường sương mù, tầm nhìn hạn chế phải đi chậm, tập trung quan sát (biển số 445c) biển đặt trước đoạn đường nhiều sương mù

- Biển báo đoạn đường có nền đường yếu (biển số 445d) biển đặt ở vị trí thích hợp trước đoạn đường mà nền đường có hiện tượng sụt lún, không bằng phẳng, nhắc nhở lái xe đi chậm và cẩn thận.

- Biển báo xe lớn hoặc quá khổ đi sát về bên phải (biển số 445e) biển đặt ở nơi thích hợp trước khi đi vào đoạn đường có từ hai làn xe trở lên, hướng dẫn cho lái xe lớn hoặc quá khổ phải đi tốc độ thấp không được chiếm làn đường của các loại xe khác.

QCVN 41 :2012/BGTVT

- Biển báo chú ý khu vực có gió ngang mạnh (biển số 445f) biển đặt biển ở vị trí trước khi đi vào cầu lớn, cầu vượt qua vịnh hoặc cửa núi đoạn đường thường có gió ngang cường độ mạnh.

- Biển báo đoạn đường nguy hiểm hay xảy ra tai nạn (biển số 445g) đặt biển ở nơi thích hợp trước khi vào đoạn đường hay xảy ra tai nạn.

- Biển báo đường xuống dốc liên tục (biển số 445h) đặt biển ở nơi thích hợp khi sắp vào đoạn đường xuống dốc liên tục, nhằm nhắc nhở lái xe phải đi chậm, đi sát bên phải.

b) Kích thước và màu sắc của hình vẽ trên biển:

- Chiều dài biển: 100cm

- Chiều cao biển: 50cm

- Hình vuông vẽ trong biển: 46cm

- Chữ trong biển cao 8cm, nếu chiều dài chữ lớn thì được phép kéo dài hoặc tăng chiều cao biển cho phù hợp.

- Viền xanh bên ngoài rộng 1cm

- Viền trắng bên trong rộng 1cm



a) Biển số 445a



b) Biển số 445b



c) Biển số 445c

Hình E.52 - Biển số 445



a) Biển số 445d



b) Biển số 445e



c) Biển số 445f

Hình E.53 - Biển số 445



a) Biển số 445g



b) Biển số 445h

Hình E.54 - Biển số 445

E.49 Biển số 446 "Nơi đỗ xe dành cho người tàn tật"

Để báo hiệu nơi đỗ xe dành cho người tàn tật phải đặt biển số 446 "Nơi đỗ xe dành cho người tàn tật". Biển đặt tại vị trí thích hợp có thể sử dụng kết hợp với biển 131a "Cấm đỗ xe" và biển số 408 "Nơi đỗ xe".

b) Kích thước và màu sắc của hình vẽ trên biển:

- Biển hình vuông cao 70cm

- Chiều cao hình vẽ 55cm

- Chiều rộng hình vẽ

55cm



Hình E.55 - Biển số 446

E.50 Biển số 447 “Biển báo cầu vượt liên thông”

a) Biển đặt tại vị trí trước khi vào cầu vượt có tổ chức giao thông liên thông giữa các tuyến. Tùy theo nút giao mà bố trí biển số 447a, 447b, 445c, 447d cho phù hợp

b) Kích thước và màu sắc của hình vẽ trên biển:

- Chiều rộng biển 160cm
- Chiều cao biển 100cm
- Chiều cao cỡ chữ to đường chính 12cm
- Chiều cao con số 12cm
- Chiều cao cỡ chữ đường nhánh (nếu có) 10cm
- Chiều cao con số 10cm
- Khung tên đường hình vuông cạnh 10cm
- Bề rộng nét vẽ đường chủ yếu 10cm
- Bề rộng nét vẽ đường nhánh (nếu có) 5 cm



a) Biển số 447a

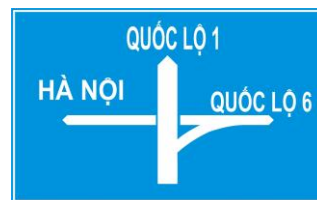

b) Biển số 447b

Hình E.56 - Biển số 447

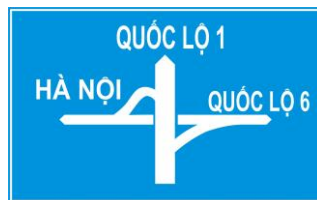

a) Biển số 447c



b) Biển số 447d

Hình E.57 - Biển số 447

Phụ lục F

Ý NGHĨA - SỬ DỤNG CÁC BIỂN PHỤ

F.1 Biển số 501. "Phạm vi tác dụng của biển"

a) Phải đặt biển số 501 "Phạm vi tác dụng của biển" để thông báo chiều dài đoạn đường nguy hiểm hoặc cấm hoặc hạn chế bên dưới một số biển báo nguy hiểm, biển báo cấm hoặc hạn chế sau đây:

- Biển số 202 (a,b,c) "Nhiều chỗ ngoặt nguy hiểm liên tiếp"
- Biển số 219 "Dốc xuống nguy hiểm"
- Biển số 220 "Dốc lên nguy hiểm"
- Biển số 221a "Đường có ổ gà, sóng trâu"
- Biển số 225 "Trẻ em"
- Biển số 228(a,b) "Đá lở"
- Biển số 231 "Thú rừng vượt qua đường"
- Biển số 128 "Cấm sử dụng còi"
- Biển số 121 "Cự ly tối thiểu giữa hai xe"

b) Chiều dài đoạn nguy hiểm hoặc cấm hoặc hạn chế ghi theo đơn vị mét (m) và lấy chẵn đến hàng chục mét.

c) Kích thước và màu sắc của hình vẽ trên biển:

- Chiều cao biển 30cm
- Chiều rộng biển 70cm
- Chiều cao con số 12cm
- Chiều rộng thân mũi tên 2 cm
- Chiều rộng đầu mũi tên 6 cm
- Mũi tên là tam giác đều cạnh 6cm
- Chiều cao mũi tên 25cm
- Nền biển màu trắng, viền đen rộng 1cm, chữ viết và mũi tên màu đen.



Hình F.1 - Biển số 501

F.2 Biển số 502 "Khoảng cách đến đối tượng báo hiệu"

a) Bên dưới các loại biển báo nguy hiểm, biển báo cấm, biển hiệu lệnh và chỉ dẫn, trong trường hợp vị trí đặt các biển báo đó khác với quy định chung, phải đặt biển số 502 "Khoảng cách đến đối tượng báo hiệu" để thông báo khoảng cách thực tế từ vị trí đặt biển đến đối tượng báo hiệu ở phía trước.

b) con số trên biển ghi theo đơn vị mét (m) và lấy chẵn đến hàng chục mét.

c) Kích thước và màu sắc của hình vẽ trên biển:

- Chiều cao biển 30cm
- Chiều rộng biển 50cm

- Chiều cao con số 14cm
- Nền biển màu trắng, viền đen rộng 1cm, chữ số màu đen.



Hình F.2 - Biển số 502

F.3 Biển số 503(a,b,c,d,e,f) "Hướng tác dụng của biển"

a) Các biển số 503(a,b,c) đặt bên dưới các biển báo cấm, biển hiệu lệnh để chỉ hướng tác dụng của biển là hướng vuông góc với chiều đi.

b) Biển số 503b để chỉ đồng thời 2 hướng tác dụng (trái và phải).

c) Các biển số 503(d,e,f) đặt bên dưới biển số 224 "Cấm quay xe", biển số 130 "Cấm dừng xe và đỗ xe", biển số 131 (a,b,c) "Cấm đỗ xe" để chỉ hướng tác dụng của biển là hướng song song với chiều đi.

d) Biển số 503e để chỉ đồng thời 2 hướng tác dụng (trước và sau) nơi đặt biển báo nhắc lại lệnh cấm dừng và cấm đỗ xe.

e) Kích thước và màu sắc của hình vẽ trên biển:

- Biển số 503(a,b,c)

- Chiều rộng biển 50cm
- Chiều cao biển 20cm
- Chiều cao mũi tên 35cm
- Chiều rộng thân mũi tên 3 cm
- Đầu mũi tên là tam giác đều cạnh 9 cm
- Nền biển màu trắng, viền đen rộng 1cm, mũi tên màu đen.

- Biển số 503(d,e,f):

- Chiều rộng biển 20cm
- Chiều cao biển 50cm
- Chiều rộng mũi tên 35cm
- Chiều cao mũi tên 3 cm
- Đầu mũi tên là tam giác đều cạnh 9 cm
- Nền biển màu trắng, viền đen rộng 1cm, mũi tên màu đen.



a) Biển số 503a

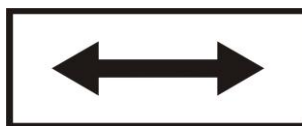

b) Biển số 503b

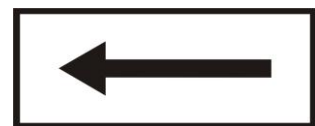

c) Biển số 503c

Hình F.3 - Biển số 503



a) Biển số 503d



b) Biển số 503e



c) Biển số 503f

Hình F.4 - Biển số 503

F.4 Biển số 504 "Làn đường"

a) Biển số 504 được đặt bên trên làn đường và dưới các biển báo cấm và biển hiệu lệnh hay bên dưới đèn tín hiệu để chỉ làn đường chịu hiệu lực của biển báo hay đèn tín hiệu.

b) Kích thước và màu sắc của hình vẽ trên biển:

- Chiều cao biển 30cm
- Chiều rộng biển 50cm
- Chiều rộng thân mũi tên 8 cm
- Nền biển màu trắng, viền đen rộng 1cm, mũi tên màu đen.



Hình F.5 - Biển số 504

F.5 Biển số 505a "Loại xe"

a) Biển số 505a được đặt bên dưới các biển báo cấm và biển hiệu lệnh hay biển chỉ dẫn để chỉ loại xe chịu hiệu lực của biển báo cấm, biển hiệu lệnh hay biển chỉ dẫn. Tùy theo loại xe chịu hiệu lực mà bố trí hình vẽ cho phù hợp.

b) Kích thước và màu sắc của hình vẽ trên biển:

- Chiều cao biển 30cm
- Chiều rộng biển 50cm
- Chiều cao xe 15cm
- Nền biển màu trắng, viền đen rộng 1cm, hình vẽ màu đen.



Hình F.6 - Biển số 505a

F.6 Biển số 505b "Loại xe hạn chế qua cầu"

a) Biển số 505b được đặt bên dưới biển báo số 106a “Cấm ô tô tải” để chỉ các loại xe tải chịu hiệu lực của biển báo và trọng lượng lớn nhất cho phép (bao gồm trọng lượng xe và hàng) tương ứng với mỗi loại xe không phụ thuộc vào số lượng trục.

b) Kích thước và màu sắc của hình vẽ trên biển:

- | | |
|---|-------|
| - Chiều cao biển | 60 cm |
| - Chiều rộng biển | 60 cm |
| - Chiều cao ô tô tải | 7 cm |
| - Chiều rộng ô tô tải | 17 cm |
| - Chiều cao ô tô sơ mi rơ moóc | 7 cm |
| - Chiều rộng ô tô sơ mi rơ moóc | 30 cm |
| - Chiều cao ô tô kéo rơ moóc | 7 cm |
| - Chiều rộng ô tô kéo rơ moóc | 32 cm |
| - Chiều cao con số, chữ T | 9 cm |
| - Nền biển màu trắng, viền đen rộng 1cm, hình vẽ màu đen. | |

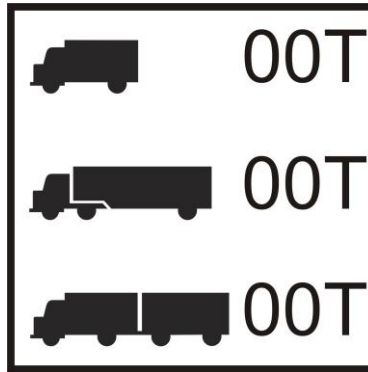

Hình F.7 - Biển số 505(b)

F.7 Biển số 505(c) "Tải trọng trục hạn chế qua cầu"

a) Biển số 505c được đặt bên dưới biển báo số 106a “Cấm ô tô tải” để chỉ các loại xe tải có tải trọng trục lớn nhất cho phép tương ứng với mỗi loại trục (trục đơn, trục kép, trục ba).

b) Biển 505c được đặt cùng với Biển số 505b bên dưới Biển số 106 và các xe qua cầu phải thỏa mãn điều kiện của cả hai biển (Biển số 505b và 505c);

c) Kích thước và màu sắc của hình vẽ trên biển:

- | | |
|--|--------|
| - Chiều cao biển | 60 cm |
| - Chiều rộng biển | 60 cm |
| - Chiều cao con số, chữ T (00T) | 9 cm |
| - Chiều cao chữ tiếng Việt | 4.6 cm |
| - Chiều cao chữ tiếng Anh | 2.3 cm |
| - Nền biển màu trắng, viền đen rộng 1cm, chữ viết và con số màu đen. | |

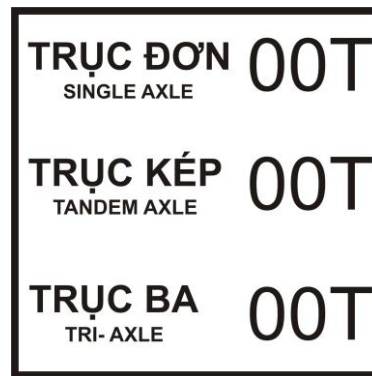

Hình F.8 - Biển số 505(c)

F.8 Biển số 506(a,b) "Hướng đường ưu tiên"

a) Biển số 506a được đặt bên dưới biển chỉ dẫn số 401 trên đường ưu tiên để chỉ dẫn cho người lái xe trên đường này biết hướng đường ưu tiên ở ngã tư.

b) Biển số 506b được đặt bên dưới biển số 208 và biển số 122 trên đường không ưu tiên để chỉ dẫn cho người lái xe trên đường này biết hướng đường ưu tiên ở ngã tư.

c) Kích thước và màu sắc của hình vẽ trên biển:

- Bề rộng biển hình vuông 50cm
- Bề rộng nét vẽ to 4 cm
- Bề rộng nét vẽ nhỏ 2 cm
- Nền biển màu trắng, viền đen rộng 1cm, nét vẽ màu đen.



a) Biển số 506a

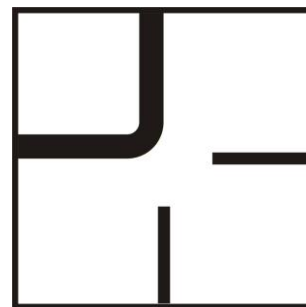

b) Biển số 506b

Hình F.9 - Biển số 506

F.9 Biển số 507 "Hướng rẽ"

a) Biển số 507 được sử dụng độc lập để báo trước cho người tham gia giao thông biết chuẩn bị đến chỗ rẽ nguy hiểm và để chỉ hướng rẽ.

b) Biển được đặt ở phía lưng đường cong trong trường hợp người lái xe không nhận ra hướng rẽ của đường hoặc đặt ở giữa đảo an toàn của vị trí giao nhau. Có thể đặt hai biển đồng thời để chỉ hướng rẽ trái và rẽ phải, độ cao đặt biển 1,50m.

c) Biển không thay thế cho việc đặt các biển báo nguy hiểm số 201(a,b) và 202(a,b,c).

d) Kích thước và màu sắc của hình vẽ trên biển:

- Chiều cao biển 25cm
- Chiều rộng biển 120cm
- Nền biển màu đỏ, vạch trắng chéo 45° , nét vạch rộng 6cm.



Hình F.10 - Biển số 507

F.10 Biển số 508. "Biểu thị thời gian"

a) Biển số 508(a, b) được đặt dưới biển báo cấm hoặc biển hiệu lệnh nhằm quy định phạm vi thời gian hiệu lực của các biển báo cấm, biển hiệu lệnh cho phù hợp yêu cầu.

b) Kích thước và màu sắc của hình vẽ trên biển:

- Biển số 508a:

- Chiều cao biển 25cm
- Chiều rộng biển 70cm
- Nền biển màu trắng, chữ số màu đen, cao 12cm
- Viền trắng bên ngoài rộng 1cm
- Viền đen bên trong rộng 1cm

- Biển số 508b:

- Chiều cao biển 45cm
- Chiều rộng biển 70cm
- Nền biển màu trắng, chữ số màu đen, cao 12cm
- Viền trắng bên ngoài rộng 1cm
- Viền đen bên trong rộng 1cm



a) Biển số 508a



b) Biển số 508b

Hình F.11 - Biển số 508

F.11 Biển số 509 "Thuyết minh biển chính"

a) Để bổ sung cho biển số 239 "Đường cáp điện ở phía trên", phải đặt biển số 509a "Chiều cao an toàn" bên dưới biển số 239, biển này chỉ rõ chiều cao cho các phương tiện đi qua an toàn.

b) Để bổ sung cho biển số 130 "Cấm dừng, đỗ xe", biển số 131 (a,b,c) "Cấm đỗ xe", phải đặt thêm biển số 509b "Cấm đỗ xe" bên dưới biển số 130, 131 (a,b,c)

c) Kích thước và màu sắc của hình vẽ trên biển:

- Chiều rộng biển 60cm
- Chiều cao biển 72cm
- Nếu nội dung nhiều thì tùy trường hợp cụ thể mà điều chỉnh chiều cao.

QCVN 41 :2012/BGTVT

- Chiều cao chữ viết và con số 12cm
- Khoảng trống phía trên biển 15cm
- Khoảng trống phía dưới biển 13cm
- Nền biển xanh thẫm, chữ viết màu trắng.



a) Biển số 509a



b) Biển số 509b

Hình F.12 - Biển số 509

Phụ lục G

VẠCH TÍN HIỆU GIAO THÔNG TRÊN ĐƯỜNG CÓ TỐC ĐỘ > 60KM/H**G.1 Quy định chung**

a) Vạch tín hiệu giao thông trên đường gồm các loại vạch kẻ ngang hoặc dọc trên mặt đường, mũi tên, chữ viết hoặc hình vẽ trên mặt đường và những ký hiệu theo chiều đứng thể hiện ở cọc tiêu hoặc hàng rào hộ lan, lan can, hàng vĩa, nhằm hướng dẫn bảo đảm an toàn giao thông. Tác dụng của vạch tín hiệu là cung cấp thông tin hướng dẫn giao thông. Vạch tín hiệu được phối hợp sử dụng với biển báo hiệu hoặc sử dụng độc lập.

b) Đối với đường khai thác với tốc độ cao, đường cấp 1, cấp 2 và các đường có tốc độ thiết kế > 60km/h, vạch tín hiệu trên đường phải bằng vật liệu phản quang. Còn đối với các loại đường khác, căn cứ theo khả năng tài chính, yêu cầu khác mà có thể sử dụng vật liệu phản quang hoặc không phản quang.

c) Dựa vào phương pháp kẻ, vạch tín hiệu giao thông trên đường được phân làm ba loại như sau:

- Vạch tín hiệu dọc tuyến đường (là vạch tín hiệu theo hướng xe chạy trên đường);
- Vạch tín hiệu có hướng cắt ngang đường hoặc hình thành một góc chéo với hướng xe chạy;
- Các loại vạch tín hiệu khác, các loại ký hiệu chữ và hình thức khác.

d) Dựa vào chức năng của vạch tín hiệu giao thông chia làm ba loại:

- Vạch chỉ dẫn: Chỉ dẫn làn đường xe chạy, hướng xe chạy, chỉ giới mép mặt đường, phân cách làn đường dành cho xe thô sơ, người đi bộ ...;
- Vạch cấm: cảnh báo cho người tham gia giao thông phải chấp hành các quy định cấm hoặc hạn chế giao thông, người tham gia giao thông đều phải thực hiện theo nội dung quy định của vạch;
- Vạch cảnh báo: chỉ dẫn cho người tham gia giao thông biết được tình hình giao thông trên đường nhằm nâng cao cảnh giác, đề phòng và ứng phó với các trường hợp bất trắc có thể gây ra tai nạn giao thông ;

e) Dựa vào hình dáng, kiểu, vạch tín hiệu giao thông có thể chia ra thành bốn loại sau:

- Vạch kẻ trên mặt đường, trên bó vĩa hoặc ở ranh giới phân cách làn xe gồm vạch kẻ liền và vạch kẻ đứt khúc;
- Ký hiệu chữ và ký hiệu hình gồm: chữ cái, chữ số và hình vẽ trên mặt đường;
- Các báo hiệu nổi như dải phân cách, hộ lan, đỉnh (bump), cọc tiêu ở trên đường để phân cách các chiều xe, hướng dẫn nhập tách làn xe hoặc phân làn xe, đường cong gấp, đường nguy hiểm, đường thay đổi từ rộng sang hẹp hay từ hẹp sang rộng, có chướng ngại vật;
- Cọc tiêu, hộ lan chỉ ranh giới lề đường đặt ở hai bên mép đường để người trên đường nhận biết hướng đi của đường.

f) Các loại vạch tín hiệu giao thông và màu vạch được phân loại như sau:

- Vạch đứt khúc trắng: Khi vạch theo chiều dọc đường với tác dụng phân chia các làn xe cùng chiều để lái xe nhận biết điều khiển xe chạy an toàn. Nếu vạch ở đầu đường thì có tác dụng hướng dẫn xe chạy đúng tuyến đường;

QCVN 41 :2012/BGTVT

- Vạch liền trắng: Khi vạch theo chiều dọc đường với tác dụng phân cách giữa làn xe có động cơ và làn xe không có động cơ, hoặc giới hạn ngoài của đường dành riêng cho xe chạy. Khi vạch ở đầu đường có tác dụng hướng dẫn xe chạy hoặc xe dừng;

- Vạch đứt khúc vàng: Khi vạch theo chiều dọc đường có tác dụng phân cách hai làn xe chạy ngược chiều, nếu vạch ở trên vỉa hè hoặc ở lề đường, có tác dụng ngăn cấm đỗ xe;

- Vạch liền vàng: Khi theo chiều dọc đường có tác dụng phân cách làn xe chạy ngược chiều và không được lấn làn (đè lên vạch). Nếu vạch trên vỉa hè hoặc ở lề đường có tác dụng ngăn cấm xe dừng hoặc đỗ;

- Hai vạch trắng thẳng song song đứt khúc: Khi vạch theo chiều ngang trước ngã ba ngã tư có tác dụng yêu cầu lái xe giảm tốc độ nhường cho xe đi từ hướng khác đi trước, khi vạch vẽ dọc đoạn đường giữa hai nút giao, biểu thị làn đường đó có thể thay đổi hướng xe chạy;

- Hai vạch liền vàng song song: Khi vạch giữa mặt đường có tác dụng phân cách luồng xe chạy ngược chiều. Trường hợp hai vạch vàng song song liền là cấm xe đè lên vạch để vượt xe hoặc quay đầu. Trường hợp một vạch liền, một vạch đứt quãng, bên có đường vạch vàng kẻ liền là cấm vượt xe hoặc quay trở lại; bên có đường vạch đứt khúc khi điều kiện bảo đảm an toàn thì cho phép vượt xe và quay đầu;

- Hai vạch trắng liền song song: Khi vạch ngang trước ngã ba ngã tư biểu thị phải dừng lại nhường cho xe khác đi;

G.2 Vạch chỉ dẫn

a) Phân loại vạch chỉ dẫn:

- Vạch hướng dọc tuyến đường:

- Là đường tim của đường phân chia hai làn xe chạy ngược chiều;
- Là đường phân chia các làn xe;
- Là đường giới hạn mép của mặt đường xe chạy hoặc giới hạn mặt đường với lề đường;

- Vạch ngang đường :

- Vạch dừng xe
- Vạch báo đường người đi bộ cắt ngang đường;
- Báo cự ly đến các điểm cần chú ý;

- Các loại vạch khác.

- Vạch chỉ cửa vào và cửa ra đường cao tốc;
- Vạch chỉ vị trí dừng đỗ xe. Vạch báo hiệu xe phải giảm tốc độ;
- Vạch chỉ dẫn làn rẽ vào bến đỗ xe, hoặc tách nhập làn;
- Vạch xác định khu vực thu phí, trạm kiểm soát;
- Mũi tên chỉ hướng;
- Tín hiệu chữ trên mặt đường;

b) Vạch đường tim trên mặt đường để phân cách hai luồng xe ngược chiều:

- Vạch đường tim trên mặt đường có hai luồng xe đi ngược chiều bằng màu vàng đứt khúc. Dùng để phân hai luồng xe đi ngược chiều, vạch này được vẽ ở tim đường,

tuy nhiên tùy tổ chức giao thông không nhất thiết phải vẽ đúng tim đường. Trường hợp dùng vạch này thì xe được phép chạy đè lên vạch để vượt xe khác hoặc rẽ về bên trái;

- Với những đoạn đường mà chiều rộng mặt đường đủ chia thành hai làn xe chạy ngược chiều thì vẽ đường tim đứt khúc màu vàng, ý nghĩa của vạch là yêu cầu lái xe điều khiển xe đi về làn bên phải của chiều đi. Cách vẽ tim trên đường hai luồng xe ngược chiều xem hình vẽ Vạch số 1.

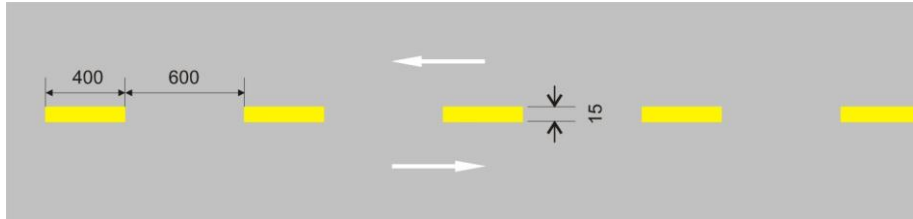

Hình G.1 - Vạch số 1: Đường tim trên mặt đường hai luồng xe ngược chiều, đơn vị cm.

c) Vạch phân chia các làn xe:

- Vạch phân chia các làn xe bằng đường đứt khúc màu trắng. Dùng để phân cách các làn xe cùng chiều, nhằm mục đích bảo đảm an toàn chạy xe, trong điều kiện cho phép thì được đè lên vạch để vượt xe;

- Khi trên một đường có từ hai làn xe trở lên cùng chiều thì nên vạch đường phân chia làn xe. Trên đường cao tốc, đường cấp 1, cấp 2, đường đô thị có tốc độ cao, kích thước đường vạch chia làn xe như trình bày ở Vạch số 2 hoặc Vạch số 3.

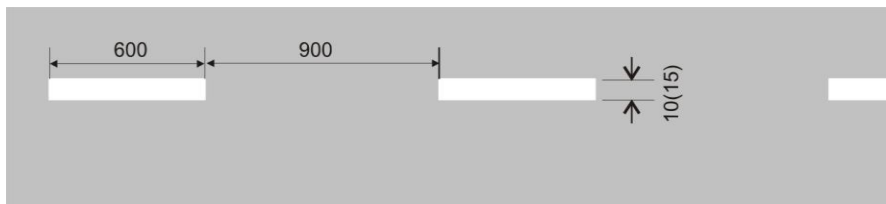

Hình G.2 -Vạch số 2: Vạch phân chia các làn xe, đơn vị cm



Hình G.3 -Vạch số 3: Vạch phân chia các làn xe, đơn vị cm

d) Đường vạch giới hạn ngoài các làn xe.

- Vạch giới hạn ngoài các làn xe là đường liền màu trắng, dùng để chia ranh giới phần xe chạy với lề đường hoặc đường thô sơ, đường người đi bộ hoặc dải phân cách giữa;

- Trên đường cao tốc, đường bộ cấp 1, cấp 2 và đường đô thị có tốc độ cao, thì cần kẻ vạch giới hạn ngoài của làn xe hoặc ở dọc bó vỉa của đường, dải phân cách giữa; đường vạch liền này, xem Vạch số 4. Còn vạch phân chia giữa làn xe có động cơ với làn xe không có động cơ được coi như là vạch giới hạn ngoài của làn xe (ngoài vạch ra còn nên đặt dải phân cách) vạch này là vạch liền màu trắng. Nếu chỗ nào cho phép xe có động cơ vượt qua vạch giới hạn thì vạch bằng đường đứt khúc màu trắng. Nơi đã có giải dừng xe khẩn cấp thì không cần kẻ vạch đó nữa, xem Vạch số 5. Đường giới hạn làn xe nếu là vạch đứt khúc thì có kích thước như Vạch số 6.

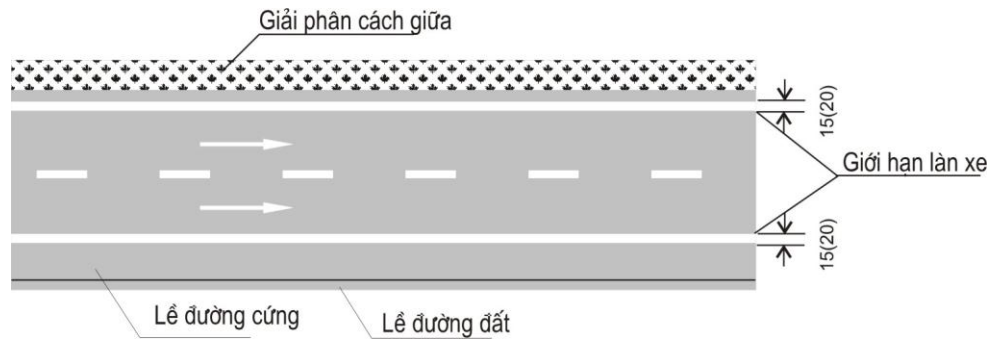

Hình G.4 -Vạch số 4: Vạch mép ngoài làn xe, đơn vị cm

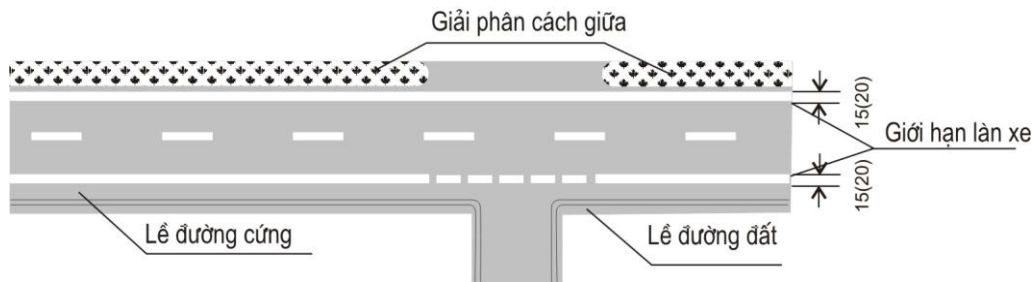

Hình G.5 -Vạch số 5: Vạch mép ngoài làn xe, đơn vị cm

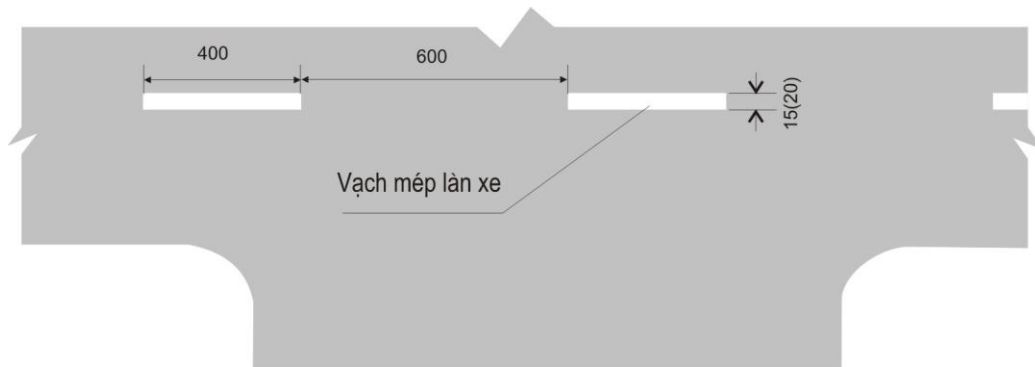

Hình G.6 -Vạch số 6: Kích thước vạch mép mặt đường, đơn vị cm

e) Vạch vào làn chờ rẽ trái:

- Ở nơi đường giao nhau có tổ chức cho xe rẽ trái thì thực hiện vạch làn chờ rẽ trái

- Vạch làn chờ rẽ trái là đường đứt khúc màu trắng. Vạch có ý nghĩa là khi xe chuẩn bị rẽ trái nhưng tại thời điểm đó các xe khác đang được đi thẳng thì xe được phép đi vào làn chờ rẽ trái. Khi hết thời gian cho phép rẽ trái thì xe phải dừng trong làn chờ rẽ trái.

- Vạch này sử dụng trong trường hợp nơi đường giao nhau đã đặt đèn tín hiệu cho phép rẽ trái không cùng thời gian với xe đi thẳng và có đủ điều kiện mở làn xe chờ rẽ trái, không ảnh hưởng đến việc đi lại bình thường của các xe chạy thẳng.

- Vạch này gồm hai đường chấm trắng chạy song song hơi cong về bên trái, chiều rộng của vạch 15cm, chiều dài của từng đoạn vạch và khoảng cách giữa hai đoạn vạch đều bằng 50cm, ở đầu của vạch này phải kẻ vạch dừng xe.

- Trong làn chờ rẽ trái cần viết thêm chữ "Làn chờ rẽ trái" bằng chữ màu trắng. Xem Vạch số 7.

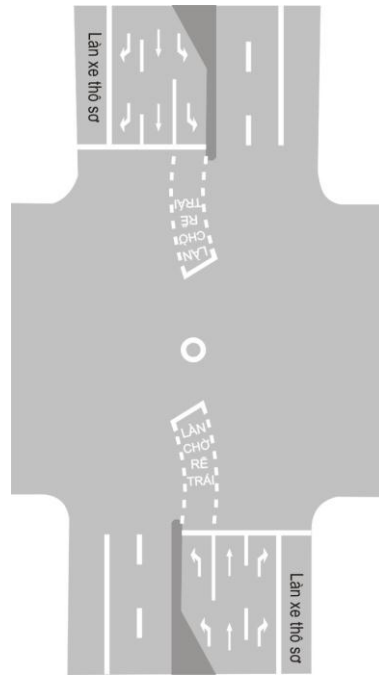

Hình G.7 -Vạch số 7: Vạch làn chờ rẽ trái, đơn vị cm

f) Vạch dẫn hướng rẽ trái.

- Vạch dẫn hướng rẽ trái nhằm phân ranh giới khi rẽ trái giữa xe có động cơ và xe không có động cơ, áp dụng ở nơi đường giao nhau địa hình, tầm nhìn không cho phép các xe đi hỗn hợp.

- Màu sắc của vạch dẫn hướng rẽ trái là màu trắng.

-Vạch dẫn hướng rẽ trái là đường đứt khúc hình vòng cung, từng đoạn vạch dài 2m, khoảng cách giữa các đoạn vạch 2m, vạch rộng 15cm. Xem Vạch số 8.

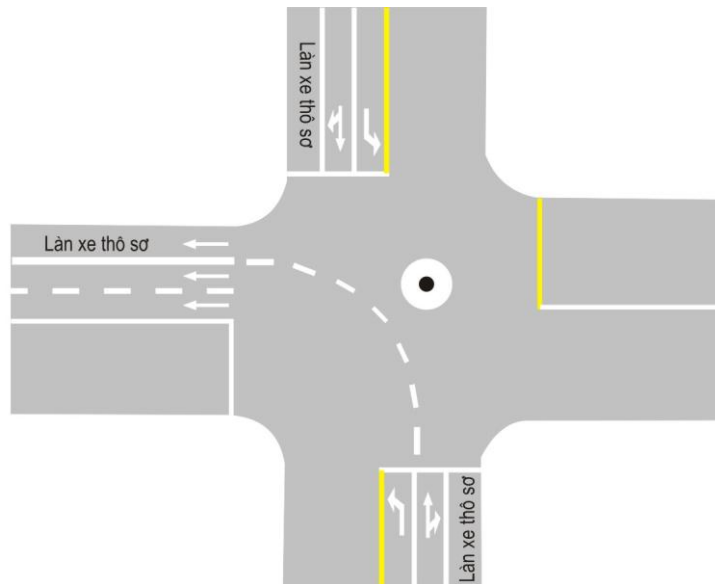

Hình G.8 -Vạch số 8: Vạch dẫn hướng rẽ trái.

g) Vạch đi bộ qua đường:

- Vạch đi bộ qua đường là các đường vạch đậm liền song song màu trắng (còn gọi là vạch ngựa vằn) có ý nghĩa nơi dành cho người đi bộ đi cắt qua đường.

- Bố trí vạch đi bộ qua đường ở những nơi có người đi bộ qua đường, khoảng cách bố trí hai vạch đi bộ qua đường trên cùng một đoạn đường nên cách nhau lớn

QCVN 41 :2012/BGTVT

hơn 150m. Chiều rộng nhỏ nhất dành cho bố trí vạch đi bộ qua đường không được nhỏ hơn 3 mét, tùy theo lượng người đi qua để nâng thêm chiều rộng, mỗi cấp nâng lên là 1 mét, xem Vạch số 9 và Vạch số 10.

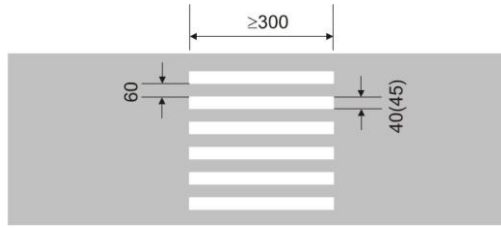

Hình G.9 -Vạch số 9: Vạch đi bộ qua đường vuông góc, đơn vị cm.

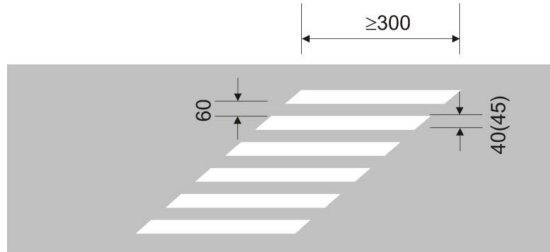

Hình G.10 -Vạch số 10: Vạch đi bộ qua đường cắt chéo, đơn vị cm.

- Vạch đi bộ qua đường ở nút giao cùng mức có điều khiển bằng hệ thống đèn tín hiệu thì dùng hai đường vạch đậm liên tục song song vuông góc với tim đường để giới hạn phạm vi dành cho người đi bộ qua đường thay cho vạch ngựa vằn, xem Vạch số 11.

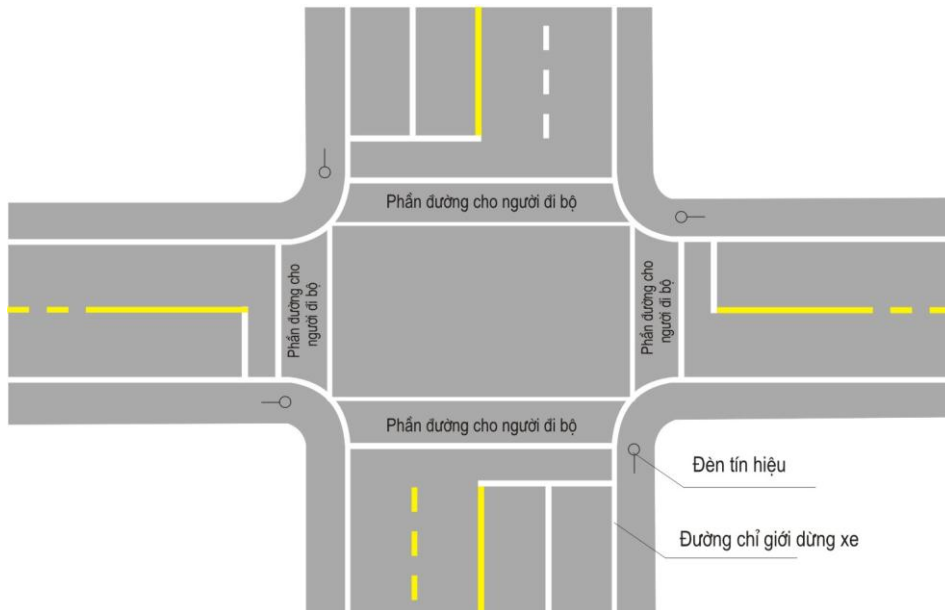

Hình G.11 -Vạch số 11: Vạch giới hạn đường cắt ngang qua đường dành cho người đi bộ, đơn vị cm.(sử dụng nơi có đèn tín hiệu)

- Trên những đoạn đường không bình thường (ví dụ như tầm nhìn bị hạn chế dốc dọc lớn và cua ngoặt hoặc có các nguy hiểm khó lường hoặc ở đoạn đường có chiều rộng làn xe bị thu hẹp dần) thì không đặt đường đi bộ cắt ngang. Trên đường nếu bắt buộc phải đặt đường đi bộ cắt ngang ở giữa đoạn đường nối hai nút, thì trước khi đến chỗ có vạch đi bộ qua đường phải kẻ vạch chỉ dẫn để các xe trên đường biết sắp đến chỗ có đường dành cho người đi bộ qua đường. Vạch này là hình thoi màu trắng, xem Vạch số 12.

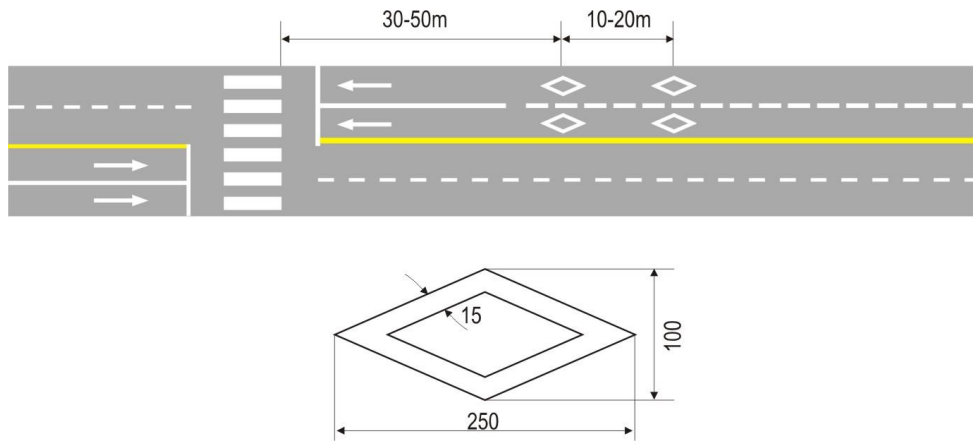

Hình G.12 -Vạch số 12: Chỉ dẫn sắp đến chỗ có đường dành cho người đi bộ qua đường, đơn vị cm.

- Nếu người đi qua đường trên đường dành cho người đi bộ đông, mà chiều rộng mặt đường lớn hơn 30 mét, thì nên đặt một bùng binh (đảo) an toàn ở tim đường để người đi bộ có thể dừng lại chờ, nhường đường cho phương tiện cơ giới.

h) Vạch xác định khoảng cách xe trên đường cao tốc.

- Vạch xác định khoảng cách xe là đường liền đậm màu trắng chạy song song với tim đường. Giúp cho lái xe biết cần phải giãn cách cự ly để bảo đảm an toàn với xe chạy phía trước, vạch được đặt ở nơi hay xảy ra tai nạn do vượt xe, hoặc ở nơi yêu cầu đặc biệt.

- Vạch xác định khoảng cách xe nên phối hợp sử dụng với biển báo, cách 50 mét thì bố trí một nhóm vạch (3 nhóm), cách 200 mét thì lặp lại 3 nhóm vạch. Đối với đường có bề rộng làn xe từ 3,5m đến 3,7m thì bố trí 3 vạch có chiều dài 500cm, rộng 40cm giãn cách 60cm, xem Vạch số 13 và Vạch số 14.

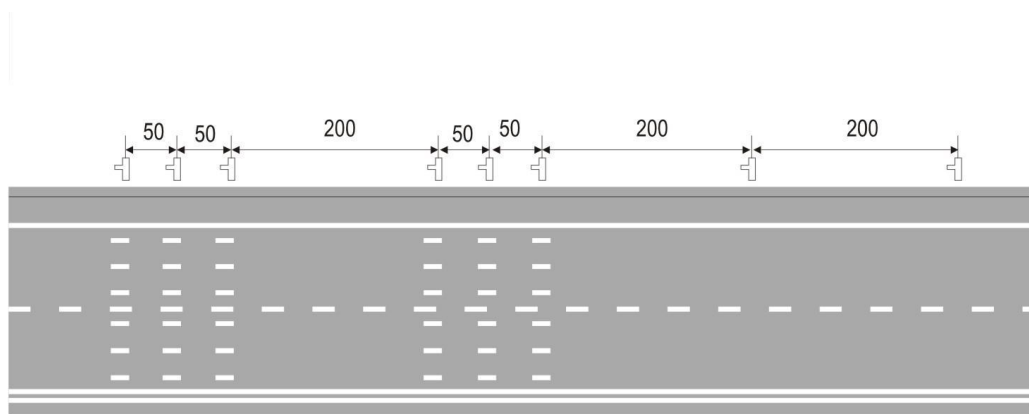

Hình G.13 -Vạch số 13: Vạch xác định khoảng cách xe, đơn vị m.

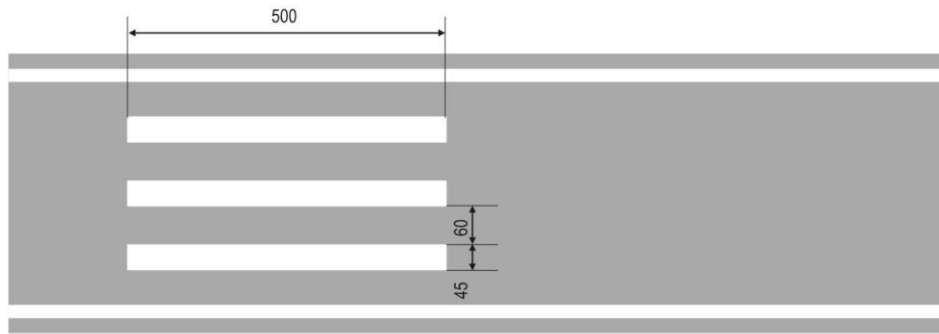

Hình G.14 -Vạch số 14: Kích thước vạch xác định khoảng cách xe, đơn vị cm.

i) Vạch nhập làn và tách làn trên đường cao tốc:

- Vạch nhập làn và tách làn trên đường cao tốc nhằm hướng dẫn cho lái xe khi đi vào hoặc đi ra khỏi đường cao tốc để giảm bớt hiện tượng va chạm với bó vỉa, dải phân cách hoặc đi quá nơi cần tách nhập để ra vào đường cao tốc an toàn.

- Vạch nhập làn và tách làn khi vào, ra khỏi đường cao tốc có màu trắng.

- Vạch nhập làn và tách làn trên đường cao tốc được dùng chủ yếu trong trường hợp đường bộ khác cắt qua đường cao tốc theo nút giao liên thông hoặc ở các đường do yêu cầu tổ chức giao thông phải bố trí vạch này để đảm bảo an toàn.

- Vạch nhập làn và tách làn được thiết kế theo hai dạng là trực tiếp và song song. Cách vẽ vạch tách làn trực tiếp như Vạch số 15. Cách vẽ vạch tách làn có đoạn chuyển tiếp như Vạch số 16. Cách vẽ vạch nhập làn trực tiếp như Vạch số 17, cách vẽ vạch nhập làn có đoạn chuyển tiếp như Vạch số 18.

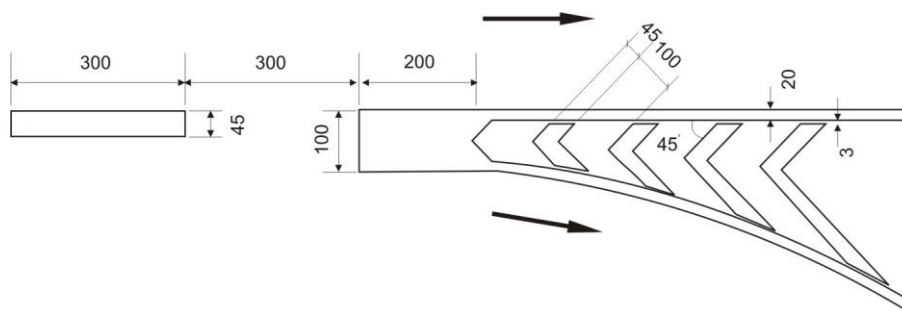

Hình G.15 - Bố trí tổng thể vạch tách làn, đơn vị cm.

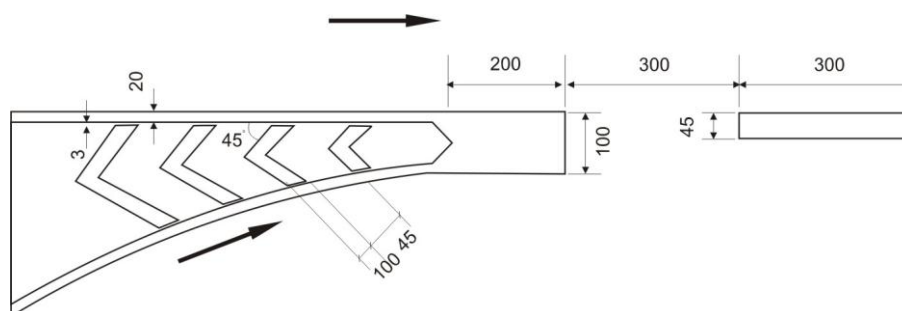

Hình G.16 - Bố trí tổng thể vạch nhập làn, đơn vị cm.

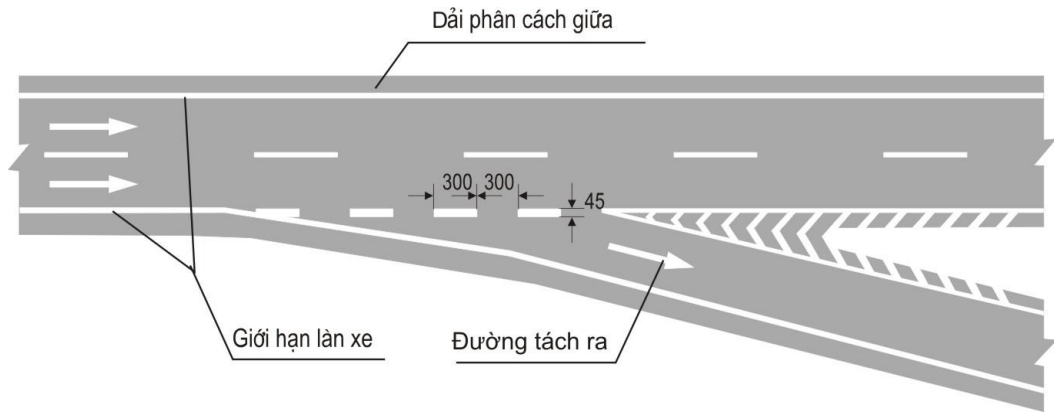

Hình G.17 -Vạch số 15: Vạch tách làn kiểu trực tiếp, đơn vị cm.

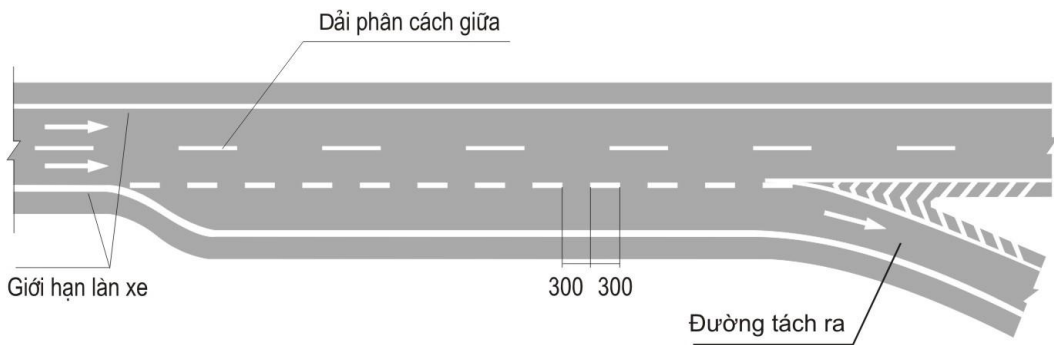

Hình G.18 -Vạch số 16: Vạch tách làn có đoạn chuyển tiếp kiểu song song, đơn vị cm

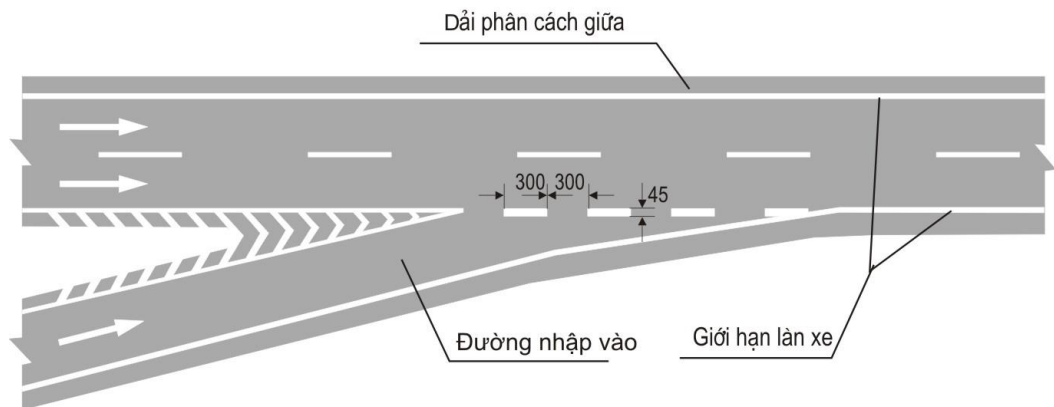

Hình G.19 -Vạch số 17: Vạch nhập làn kiểu trực tiếp, đơn vị cm.

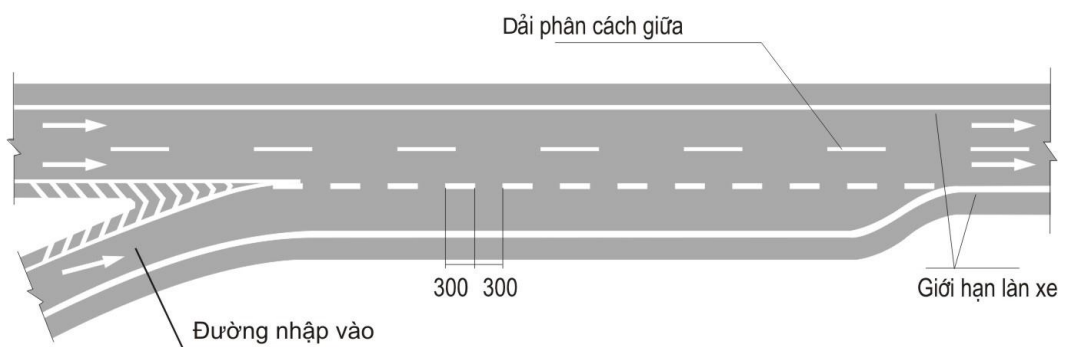

Hình G.20 -Vạch số 18: Vạch nhập làn có đoạn chuyển tiếp kiểu song song.

QCVN 41 :2012/BGTVT

k) Vạch bãi đỗ xe:

- Vạch chỉ vị trí dừng đỗ xe biểu thị nơi xe được dừng đỗ theo quy định.

- Vạch chỉ vị trí dừng đỗ xe phải bố trí ở bên ngoài phần đường xe chạy hoặc trên làn đường mở rộng thành bãi đỗ xe, vạch vị trí dừng đỗ xe phải sử dụng kết hợp với biển số 408 "Nơi đỗ xe".

- Vạch chỉ vị trí dừng đỗ xe có màu trắng.

- Vạch chỉ vị trí dừng đỗ xe gồm: kiểu song song - cho phép xe dừng đỗ dọc theo hướng đường xe đi, xem Vạch số 19; kiểu chéo - cho phép xe dừng đỗ chéo với tuyến đường một góc $30^\circ - 60^\circ$, xem Vạch số 20; kiểu vuông góc - cho phép xe dừng đỗ theo hướng vuông góc với tuyến đường, xem Vạch số 21. Chọn kiểu nào là tùy theo chiều rộng của bãi đỗ xe, loại xe được dừng đỗ, lưu lượng giao thông v.v...

- Kích thước của vạch chỉ vị trí dừng đỗ xe phải căn cứ vào kiểu xe để quy định:

- Số trong ngoặc là kích thước thích hợp cho xe cỡ lớn và cỡ vừa;
- Số ngoài ngoặc là kích thước thích hợp cho loại xe cỡ nhỏ.

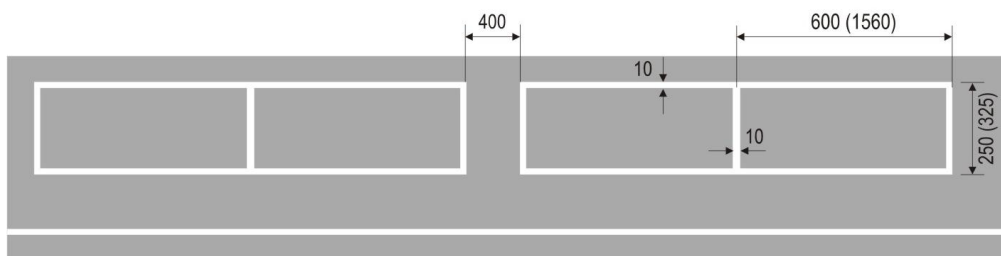

Hình G.21 -Vạch số 19: Vạch vị trí dừng xe kiểu song song, đơn vị cm.

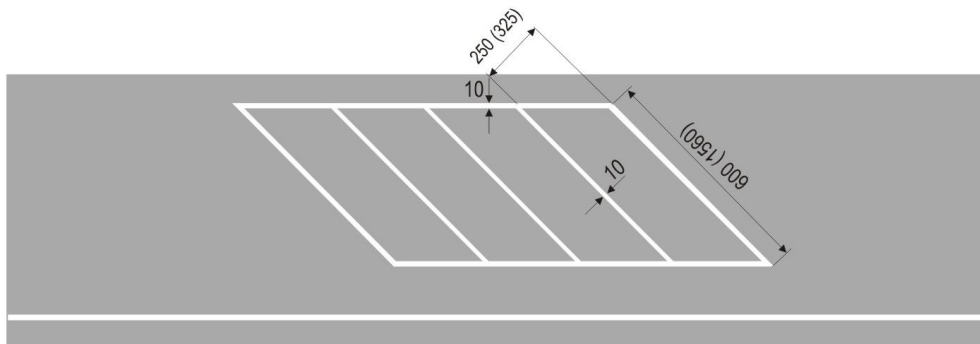

Hình G.22 -Vạch số 20: Vạch vị trí dừng xe kiểu chéo, đơn vị cm .

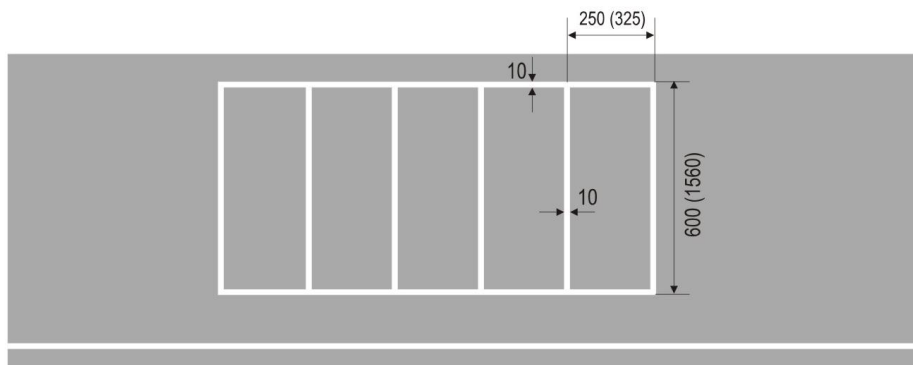

Hình G.23 -Vạch số 21: Vạch vị trí dừng xe kiểu vuông góc, đơn vị cm.

l) Vạch ở điểm dừng xe trên tuyến kiểu bến cảng:

Dùng cho xe khách công cộng ở điểm dừng xe trên tuyến. Tùy bề rộng bố trí điểm dừng mà vạch sơn có thể là vạch ngang hoặc vạch ngựa vằn. Màu sắc của vạch ở trạm dừng xe kiểu bến cảng là màu trắng, xem Vạch số 22 và Vạch số 23 (kiểu vạch ngựa vằn).

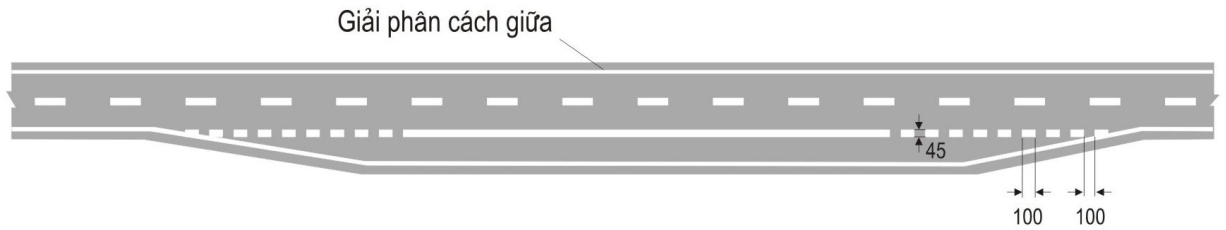

Hình G.24 -Vạch số 22: Bố trí vạch ở điểm dừng xe kiểu bến cảng, đơn vị cm.

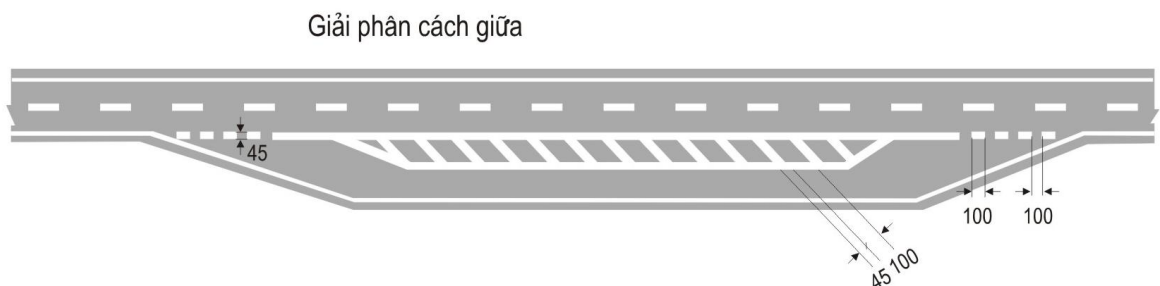

Hình G.25 -Vạch số 23: Bố trí vạch ở điểm dừng xe kiểu bến cảng, đơn vị cm.

m) Vạch chỉ dẫn trạm thu phí:

- Vạch chỉ dẫn ở trạm thu phí - biểu thị vị trí dải phân cách làn xe ở cổng trạm thu phí nhằm hướng dẫn cho lái xe đi đúng làn đường. Vạch có màu vàng và màu đen đan xen nhau, chiều rộng của mỗi vạch là 15cm bắt đầu vẽ từ đầu dải phân cách tạo thành một góc là 45° so mặt phẳng ngang và nghiêng đều về hai phía. Cách vẽ như ở hình dưới đây



Hình G.26 -Vạch chỉ dẫn ở trạm thu phí



Hình G.27 -Vạch chỉ dẫn ở trạm thu phí



Hình G.28 -Vạch chỉ dẫn ở trạm thu phí, đơn vị cm.



Hình G.29 -Vạch chỉ dẫn ở trạm thu phí

- Vạch trên mặt đường dẫn hướng xe đến cửa thu phí của cổng trạm thu phí, vạch phải rõ ràng để dẫn hướng xe vào đúng nơi thu phí, vạch trên mặt đường đón hướng xe ở khu vực trạm thu phí có màu trắng. Vạch rộng 45cm, tạo thành góc chéo 45° đường vạch ở mép ngoài rộng 20cm, xem Vạch số 24.

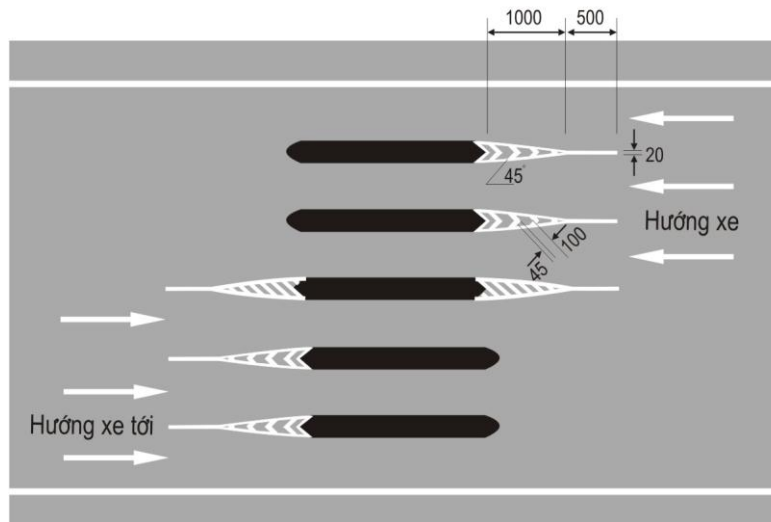

Hình G.30 – Vạch số 24: Vạch trên mặt đường dẫn hướng xe ở trạm thu phí.

n) Mũi tên chỉ hướng trên mặt đường:

- Mũi tên chỉ hướng biểu thị hướng xe phải đi.
- Mũi tên chỉ hướng chủ yếu dùng chỉ dẫn ở các nút giao có tách nhập làn và trên đường có nhiều làn xe.
- Màu sắc của mũi tên chỉ đường là màu trắng.
- Đối với loại đường có tốc độ xe theo tính toán $\leq 40\text{km/h}$ thì kích thước của mũi tên chỉ đường quy định ở Vạch số 25, nếu đường có tốc độ xe theo tính toán từ 60km/h - 80 km/h thì kích thước của mũi tên chỉ đường như quy định ở Vạch số 26. Nếu đường có tốc độ xe theo tính toán $\leq 100\text{km/h}$, thì kích thước của mũi tên chỉ đường như số liệu trong ngoặc của Vạch số 26.

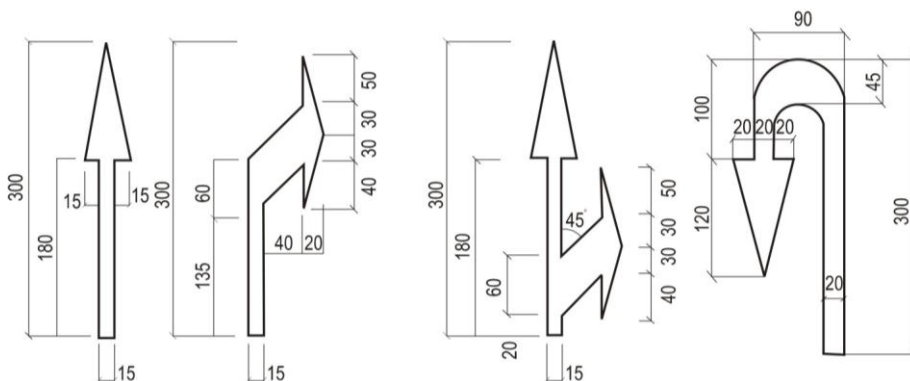

Hình G.31 – Vạch số 25- Kích thước mũi tên chỉ đường áp dụng cho loại đường có tốc độ xe $\leq 40\text{km/h}$, đơn vị cm.

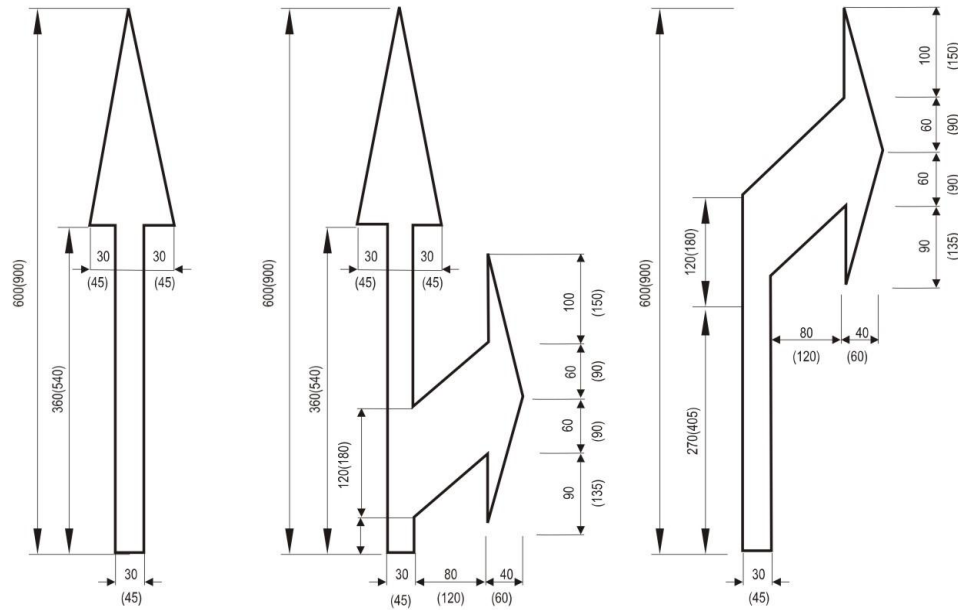

Hình G.32 – Vạch số 26 - Kích thước của mũi tên chỉ đường áp dụng cho loại đường có tốc độ xe từ 60- 100 km/h, đơn vị cm.

o) Ký hiệu bằng chữ viết trên mặt đường:

- Ký hiệu bằng chữ viết trên mặt đường là sử dụng tín hiệu chữ để chỉ dẫn việc đi lại của xe trên đường. Chiều cao của các chữ vẽ trên mặt đường được lấy theo tốc độ xe tính toán. Với đường có tốc độ chạy xe theo tính toán từ 60 - 100km/h thì chữ cao 2m với loại đường đạt tốc độ chạy xe theo tính toán > 100km/h thì chữ cao 3m.

- Ký hiệu hạn chế tốc độ xe chạy tối đa.

Biểu thị hạn chế tốc độ chạy xe cao nhất. Được vẽ ở điểm đầu của làn đường, của đoạn đường quy định hạn chế tốc độ tối đa. Trị số hạn chế tốc độ tối đa vẽ bằng màu vàng.

- Ký hiệu làn đường dành cho xe nặng, quá khổ, quá tải (gọi chung là xe cỡ lớn). Việc làn đường dành cho xe cỡ lớn, được vẽ ở cửa vào đường tại nơi đường giao nhau lớn. Chữ "Xe cỡ lớn" màu trắng xếp dọc theo làn đường được nhắc lại nhiều lần.

- Ký hiệu làn xe cỡ nhỏ sử dụng cho xe cỡ nhỏ. Chữ "Xe cỡ nhỏ" được vẽ ở cửa vào đường tại ngã ba ngã tư lớn, chữ màu trắng ký hiệu chữ xếp theo hướng dọc, được nhắc lại nhiều lần.

- Ký hiệu "Làn xe vượt" được dùng ở trên làn vượt xe, ký hiệu vẽ ở ngoài ngã ba ngã tư đường giao nhau tương đối lớn, có thể lặp đi lặp lại nhiều lần. Màu của ký hiệu là màu trắng. Ký hiệu chữ viết được xếp theo hướng dọc.

G.3 Vạch cấm

a) Phân loại vạch cấm

- Vạch cấm hướng dọc:

- Vạch cấm vượt xe
- Vạch cấm chuyển đổi làn xe
- Vạch cấm dừng cạnh đường
- Vạch cấm dừng, đỗ xe cạnh đường

QCVN 41 :2012/BGTVT

- Vạch cấm chiều ngang

- Vạch dừng xe
- Vạch dừng xe nhường cho người khác đi.
- Giảm tốc độ nhường cho người khác đi.

- Các loại vạch cấm khác

- Vạch chỉ làn cấm xe không có động cơ đi
- Vạch dẫn đường.
- Vạch hình lưới
- Vạch làn xe dành riêng
- Vạch cấm xe quay đầu

b) Vạch cấm vượt xe:

- Vạch màu vàng gồm hai đường kẻ liền ở tim đường biểu thị nghiêm cấm xe vượt xe hoặc chạy đè lên vạch. Dùng để phân chia hai luồng xe đi ngược chiều của đường có hai làn hay nhiều làn xe nhưng đường không đặt giải phân cách ở giữa. Vạch này màu vàng gồm hai đường kẻ liền, mỗi đường kẻ có chiều rộng 15cm, khoảng cách giữa hai đường kẻ là 15 - 30cm.

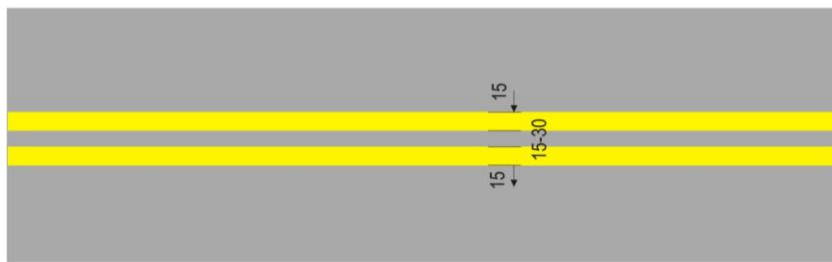

Hình G.33 – Vạch số 27 - Hai đường kẻ liền màu vàng ở trung tâm, đơn vị cm

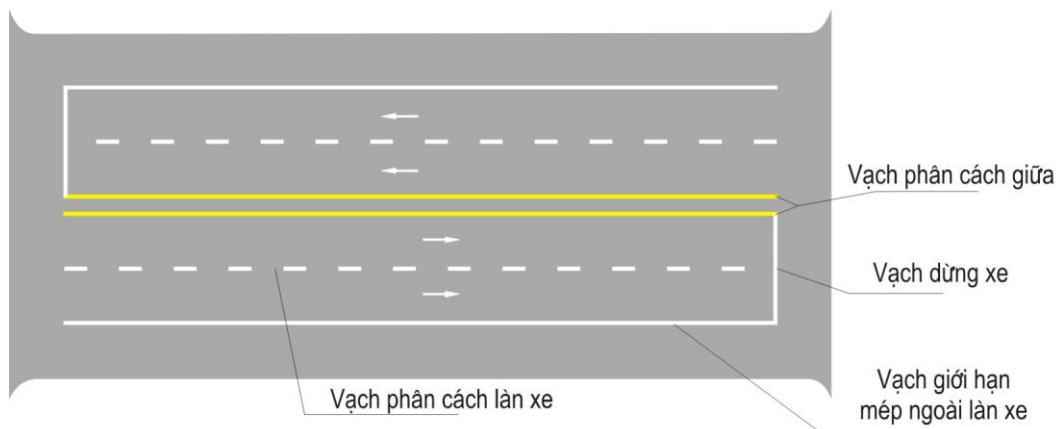

Hình G.34 – Ví dụ về hai đường kẻ liền màu vàng ở tim đường.

- Vạch gồm một đường liền và một đường đứt khúc màu chạy song song với nhau ở tim đường:

- Để biểu thị bên có đường liền là cấm các xe vượt qua vạch để vượt xe hoặc rẽ về bên trái

- Để biểu thị bên có đường đứt khúc thì cho phép các xe chạy đè lên vạch để vượt xe và được rẽ về bên trái.
- Vạch dùng để tổ chức giao thông trên đường hai chiều nhưng có ba làn xe cơ giới và trên những đường cần thiết phải thực hiện một bên cho phép còn một bên ngăn cấm việc vượt xe. Vạch này gồm một đường liền một đường đứt khúc đều màu vàng, chiều rộng của vạch 15cm, khoảng cách giữa hai vạch là 15 - 30cm, như Vạch số 28.

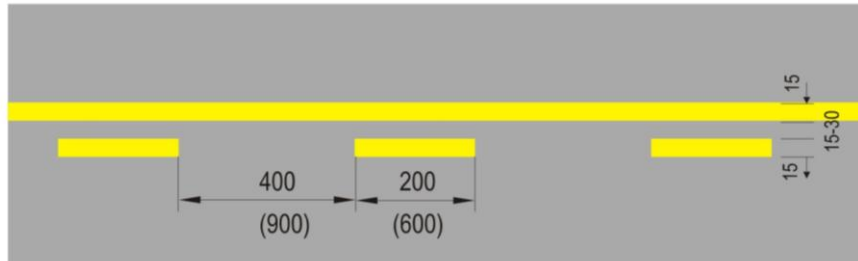

Hình G.35 – Vạch số 28 - Hai đường vạch song song ở giữa (một đường liền, một đường đứt khúc), đơn vị cm.

- Với đường hai chiều có ba làn xe, thì việc thiết kế vạch ở giữa đường gồm một đường liền một đường đứt khúc thì phải căn cứ vào yêu cầu về tình hình lưu lượng giao thông, chủng loại xe và tình hình an toàn để tiến hành thiết kế. Nếu có một đoạn đường mà một chiều phải thay đổi từ hai làn xe xuống còn một làn xe (hoặc ngược lại, từ một làn xe đổi thành hai làn xe) thì phải áp dụng vạch quá độ, như Vạch số 29. Đối với đường cong có bán kính nhỏ ảnh hưởng đến tầm nhìn thì bố trí vạch tim đường như Vạch số 30.

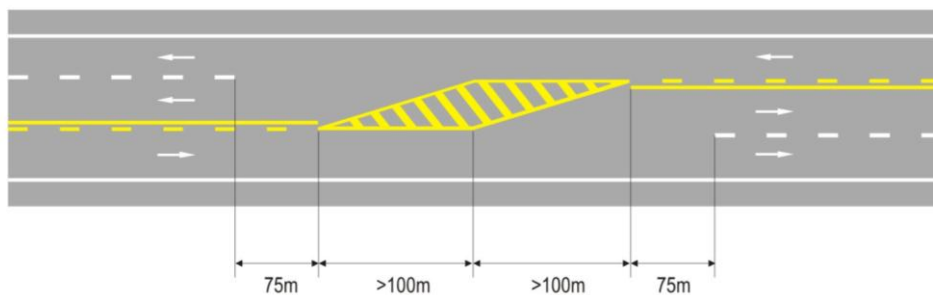

Hình G.36 – Vạch số 29: Bố trí vạch từ hai làn xe về một làn xe và ngược lại.

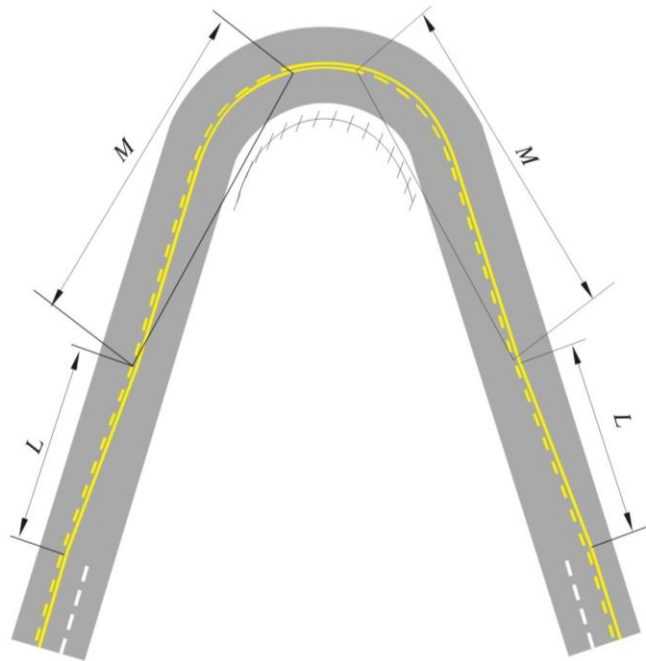

CHÚ DẪN:

- 1 Khi tốc độ xe tính toán $V > 60\text{km/h}$, độ nghiêng $i \geq 2\%$; M: tầm nhìn tối thiểu
- 2 Khi tốc độ xe tính toán $V \leq 60\text{km/h}$, độ nghiêng $i \geq 5\%$

Hình G.37 – Vạch số 30: Khi tầm nhìn bị hạn chế

- Vạch liền màu vàng ở trung tâm mặt đường biểu thị không cho phép xe vượt sang bên kia vạch để vượt xe hoặc chạy đè lên vạch:

- Với đường chỉ có hai làn xe chạy ngược chiều hoặc mỗi bên có một làn dành cho xe có động cơ và một làn dành cho xe không có động cơ, hoặc đường hai chiều có ba làn xe nhưng tầm nhìn bị hạn chế, thì tại các đoạn đường cong, các đoạn đường nguy hiểm không cho phép vượt xe, đều phải kẻ đường trung tâm nối liền không đứt khúc, vạch trung tâm màu vàng, chiều rộng vạch 15cm.
- Với những đoạn đường cong nằm, mà tầm nhìn bị hạn chế, thì tùy theo tình trạng cụ thể mà sử dụng Vạch số 31, Vạch số 32.
- Nếu trị số tầm nhìn nhỏ hơn M mà đoạn đường đó lại cong và không trên cùng một mặt bằng, thì cách vẽ đường vạch liền ở trung tâm như Vạch số 33, Vạch số 34.

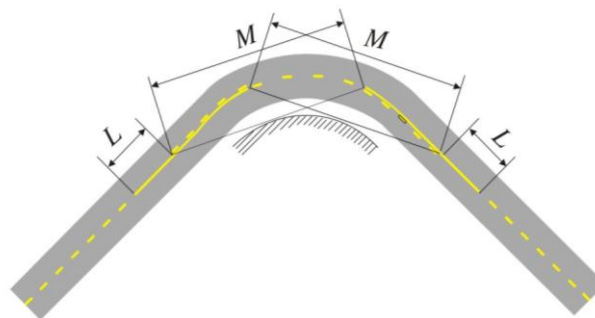

CHÚ DẪN:

Tốc độ xe tính toán $V > 60\text{km/h}$, $L \geq 100\text{m}$; Tốc độ xe tính toán $V \leq 60\text{km/h}$, $L \geq 50\text{m}$.

Hình G.38 – Vạch số 31: Vạch ở giữa đường trên đoạn cong bằng có hai làn xe ngược chiều khi tầm nhìn nhỏ hơn M.

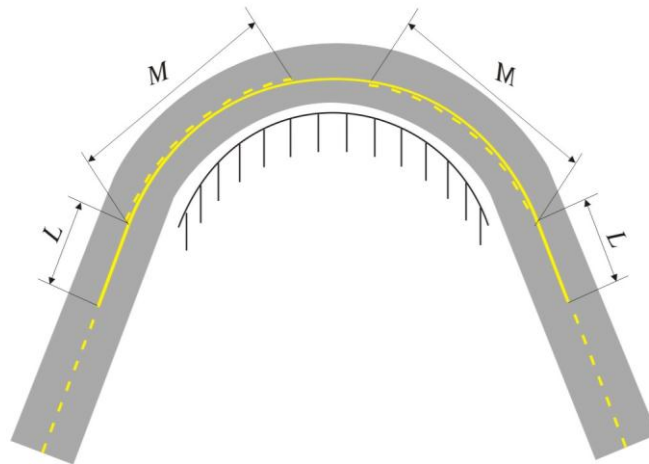

CHÚ DẪN:

Tốc độ xe tính toán $V > 60\text{km/h}$, $L \geq 100\text{m}$;

Tốc độ xe tính toán $V \leq 60\text{km/h}$, $L \geq 50\text{m}$

Hình G.39 – Vạch số 32: Vạch ở giữa đường trên những đoạn đường hai làn xe ngược chiều và đường cong bằng có tầm nhìn nhỏ hơn M.

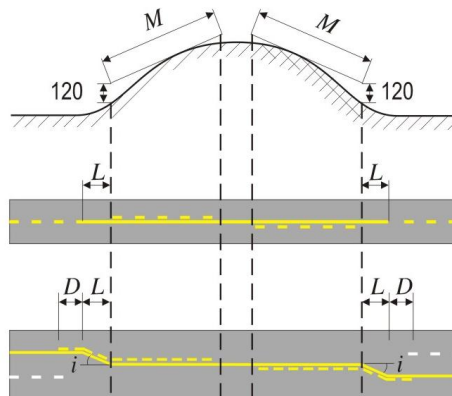

CHÚ DẪN:

Tốc độ xe tính toán $V > 60\text{km/h}$, $L \geq 100\text{m}$, $D=40\text{m}$, độ nghiêng $i \geq 2\%$;

Tốc độ xe tính toán $V \leq 60\text{km/h}$, $L \geq 50\text{m}$, $D=20\text{m}$, độ nghiêng $i \geq 5\%$

Hình G.40 – Vạch số 33: Vạch liền ở giữa đường trên đoạn đường cong trên đường cong bằng không trùng đường cong đứng có tầm nhìn nhỏ hơn M.

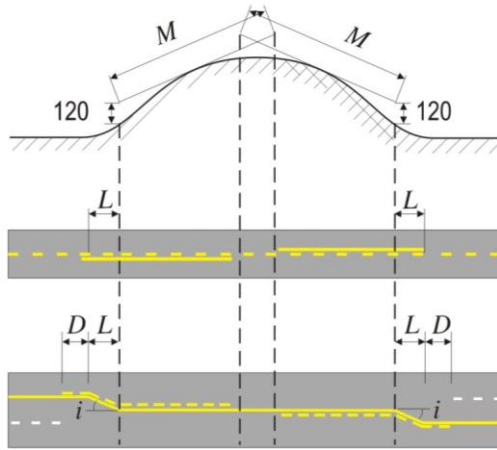

Hình G.41 – Vạch số 34: Vạch ở giữa đường trên những đoạn đường cong không trùng đỉnh đường cong trên bình đồ và trắc dọc (nghiêng) có trị số tầm nhìn nhỏ.

c) Vạch cấm thay đổi làn xe:

Tác dụng của vạch này là cấm thay đổi làn xe hoặc chiếm làn xe khác để vượt xe. Vạch này kẻ ở những đoạn đường có nhiều làn xe cùng chiều, hay khi đi qua cầu, mật độ giao thông cao, khi đường đi qua hầm, qua dốc, qua đoạn cong hoặc ở những đoạn mà chiều rộng của làn xe bị thu hẹp ở đoạn sắp vào đường giao nhau, hay gần sát làn đường dành cho người đi bộ hoặc ở những đoạn đường cần thiết phải cấm xe thay đổi làn xe. Vạch này là đường kẻ liền màu trắng có chiều rộng 15cm. Xem Vạch số 35.

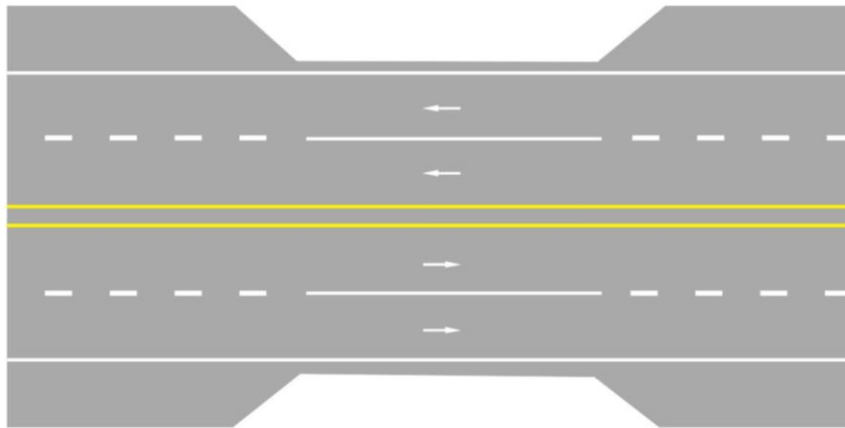

Hình G.42 – Vạch số 35: Vạch cấm thay đổi làn xe.

d) Vạch cấm dừng xe trên đường:

- Vạch cấm dừng xe trên đường dùng để biểu thị đoạn đường đó cấm dừng xe bên đường, nó là đường vạch đứt khúc màu vàng.

- Nếu đoạn đường đó không có bó vỉa thì kẻ vạch trên mặt đường cách mép mặt đường 30cm. Chiều rộng của vạch vàng đứt khúc là 15cm hoặc vừa bằng chiều dài viên đá vỉa (nơi có bó vỉa - chiều dài của mỗi đốt là 100cm, giãn cách giữa các đốt 100cm). Loại vạch này phối hợp sử dụng với ký hiệu chữ "cấm dừng xe" trên mặt đường và biển báo báo "cấm dừng xe" ngoài ra căn cứ theo nhu cầu đặt thêm biển báo phụ ghi rõ thời gian cấm dừng xe và phạm vi cấm dừng xe. Xem Vạch số 36.

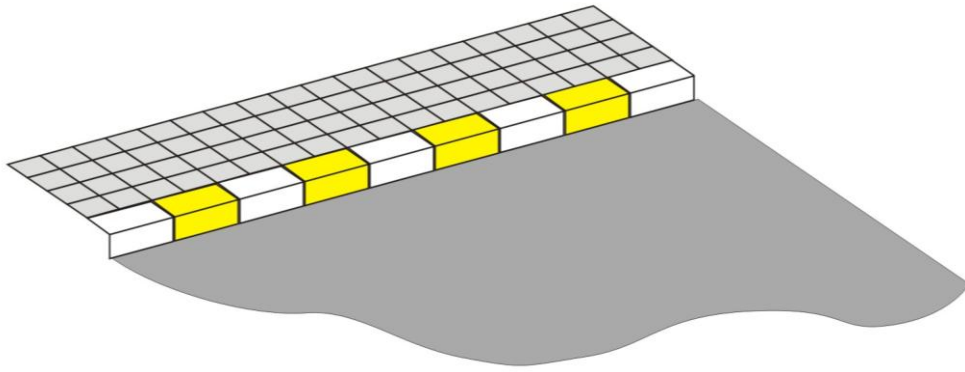

Hình G.43 – Vạch số 36: Vạch cấm dừng xe trên đường.

- Vạch cấm dừng xe hoặc đỗ xe dùng để biểu thị đoạn đường đó cấm dừng xe hoặc đỗ xe, là đường vạch màu vàng liền nét vẽ trên bó vỉa và bên cạnh bó vỉa, nếu đoạn đường đó không có bó vỉa thì vẽ trên mặt đường cách mép đường khoảng 30cm, chiều rộng của đường kẻ liền màu vàng là 15cm hoặc vừa đúng bằng chiều rộng của viên bó vỉa, chiều dài của vạch vừa đúng bằng phạm vi cấm đỗ xe. Loại vạch này nên cùng phối hợp sử dụng với ký hiệu chữ "cấm dừng đỗ xe" trên mặt đường và biển báo "cấm dừng đỗ xe" ngoài ra tùy theo nhu cầu còn có thể đặt thêm biển báo phụ nêu rõ thời gian và phạm vi khu vực cấm dừng đỗ xe. Xem Vạch số 37.

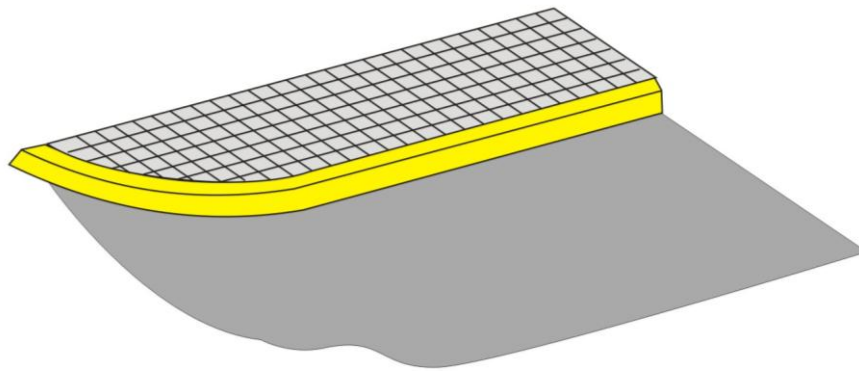

Hình G.44 – Vạch số 37: Vạch cấm đỗ xe hay dừng xe trên đường.

e) Vạch dừng xe:

Báo vị trí dừng xe để chờ tín hiệu cho đi tiếp. Vạch được vẽ ở các nơi đường giao nhau có sử dụng tín hiệu điều khiển giao thông, nơi sắp giao nhau với đường sắt đồng mức hoặc sắp sửa vào làn chờ rẽ trái. Vạch dừng xe là vạch liền màu trắng. Ở các nút giao thông xe chạy hai chiều thì vạch dừng xe được nối liền với vạch giữa của đường. Ở các nút giao thông xe chạy một chiều thì chiều dài của vạch phải dài hết chiều rộng mặt đường. Chiều rộng của vạch dừng xe căn cứ vào cấp đường, lưu lượng xe, tốc độ chạy xe, nên chọn dùng trong khoảng 20, 30, 40cm. Vạch dừng nên đặt ở vị trí mà lái xe dễ nhìn thấy nhất và nên đặt trùng với đường kéo dài của bó vỉa trực đường chính. Nếu tại nút có bố trí vạch đi bộ cắt qua đường thì vạch dừng xe nên cách vạch cho người đi bộ qua đường 1,5–3,0m, xem Vạch số 38, Vạch số 39.

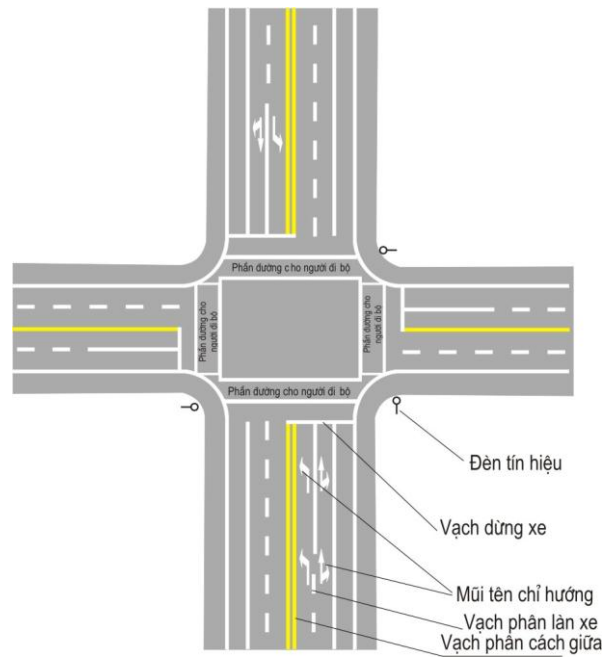

Hình G.45 – Vạch số 38: Vạch dừng xe ở nút giao thông có đèn tín hiệu.

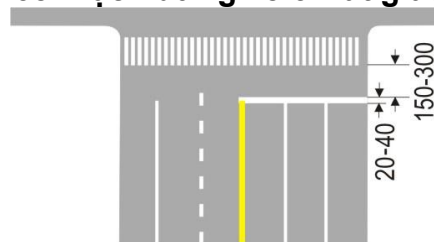

Hình G.46 – Vạch số 39: Kích thước của vạch dừng xe, đơn vị cm.



Hình G.47 – Vạch số 40: Vạch nhường đường

f) Vạch nhường đường:

- Vạch dừng xe nhường đường cho xe, người khác đi trước:

- Vạch báo cho xe khi đến nút giao thông nhất thiết phải dừng lại để nhường đường cho xe ở các hướng đường khác đi trước. Khi ở chỗ đường có đặt biển số 122 - "Dừng xe" thì kèm theo vạch nhường đường.
- Vạch nhường đường là vạch liền song song màu trắng và thêm một chữ "Dừng" màu trắng. Ở những nút giao thông mà xe chạy hai chiều thì chiều dài của vạch nối liền với vạch giữa của đường. Ở các nút giao thông mà đường dành cho xe chạy một chiều thì chiều dài của vạch hết mặt đường. Chiều rộng của vạch là 20cm, khoảng cách giữa hai đường là 20cm, chiều cao chữ "Dừng" là 2m, Vạch nhường đường nên đặt ở vị trí mà lái xe có thể nhìn thấy rõ nhất, nên đặt trùng với đường kéo dài

của bó vỉa trực đường chính. Nếu tại nút có bố trí vạch đi bộ cắt qua đường thì vạch nhường đường nên cách vạch cho người đi bộ qua đường 1,5-3,0m. Xem Vạch số 40.

- Vạch giảm tốc độ nhường đường:

- Báo cho xe khi đến các nút giao thông phải chạy chậm lại để nhường đường cho xe đi trên trục đường chính đi trước. Ở các nút giao thông có đặt biển số 208 "Giao với đường ưu tiên" thì nên kèm theo vạch "Giảm tốc độ nhường đường".
- Vạch giảm tốc độ nhường đường là vạch gồm hai đường đứt khúc chạy song song và một hình tam giác ngược, tất cả đều màu trắng. ở các nút giao thông xe chạy hai chiều thì vạch giảm tốc độ nhường đường phải nối liền với đường giữa của làn xe.
- Vạch giảm tốc độ nhường đường nên đặt ở vị trí người lái phương tiện dễ nhìn thấy nhất. Tốt nhất là đặt trên đường kéo dài của hàng bó vỉa hè. Nếu khi có đường cho người đi bộ, thì vạch giảm tốc độ nhường đường phải cách đường dành cho người đi bộ 1,5-3,0m. Xem Vạch số 41.

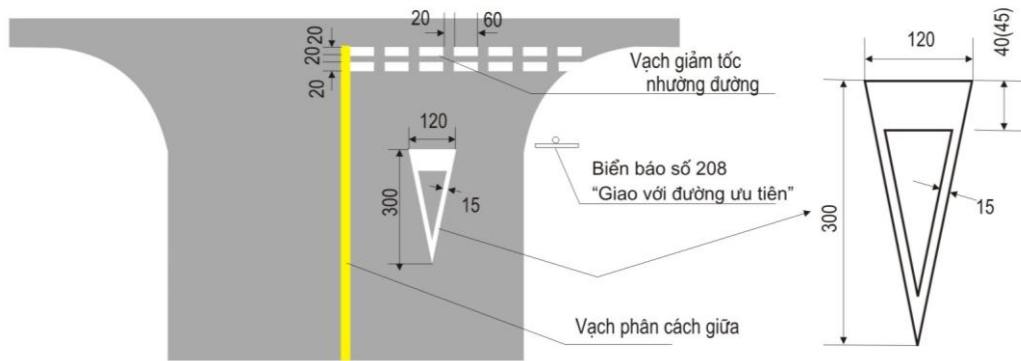

Hình G.48 – Vạch số 41: Vạch giảm tốc độ nhường đường, đơn vị cm.

g) Vạch khu vực cấm xe thô sơ:

Dùng để báo cho người điều khiển xe thô sơ biết đó là phạm vi cấm khi đi vào ngã tư. Xem Vạch số 42 - Vạch này đặt ở trong ngã tư có đèn tín hiệu điều khiển giao thông - Vạch này dùng nét đứt khúc màu vàng như Vạch số 43. Phạm vi làn cấm xe thô sơ lấy ranh giới là vạch giới hạn làn xe cơ giới.

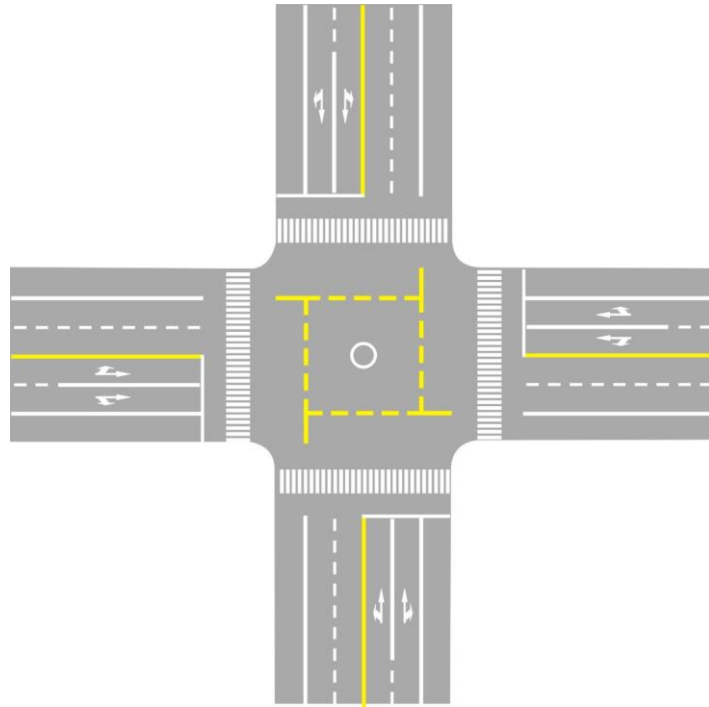

Hình G.49 – Vạch số 42

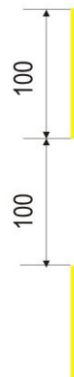
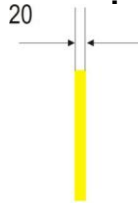

Hình G.50 – Vạch số 43, đơn vị cm

h) Vạch chỉ dẫn làn xe:

Dùng để báo cho các phương tiện giao thông phải đi theo tuyến đường quy định, không được lấn vạch hay vượt qua vạch, chủ yếu dùng ở các ngã ba quá rộng và điều kiện giao thông phức tạp - Vạch chỉ dẫn làn xe phải căn cứ vào địa hình và lưu lượng giao thông của nơi giao nhau cũng như dòng xe để thiết kế. Vạch màu trắng, cách vẽ vạch xem ở Vạch số 44, Vạch số 45, Vạch số 46, Vạch số 47, Vạch số 48, Vạch số 49 - Hình thức vạch có thể chia thành làm 3 loại là nét đơn thẳng, nét chữ V và nét gạch chéo - nét vành ngoài rộng 20cm, chiều rộng vạch là 45cm, khoảng cách các nét 100cm, góc nghiêng là 45°.



Hình G.51 – Vạch số 44: Vạch phân làn xe ở ngã ba đi lại phức tạp.

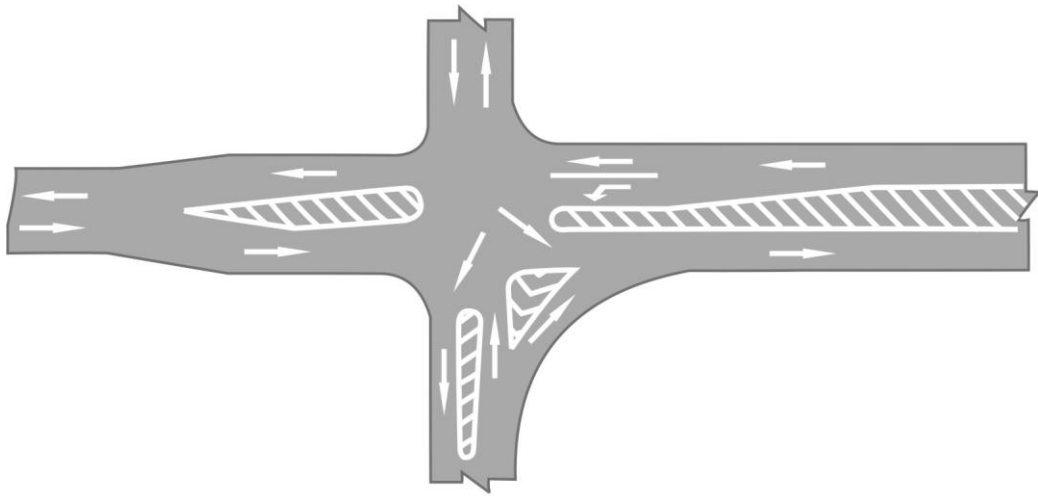

Hình G.52 – Vạch số 45: Vạch phân làn xe ở ngã tư phức tạp

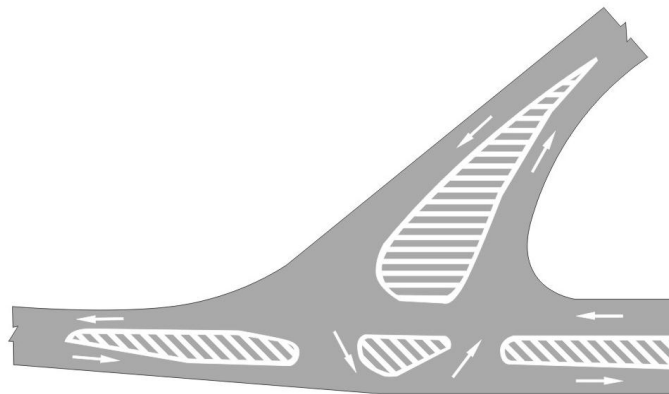

Hình G.53 – Vạch số 46: Vạch phân làn xe ở ngã ba phức tạp

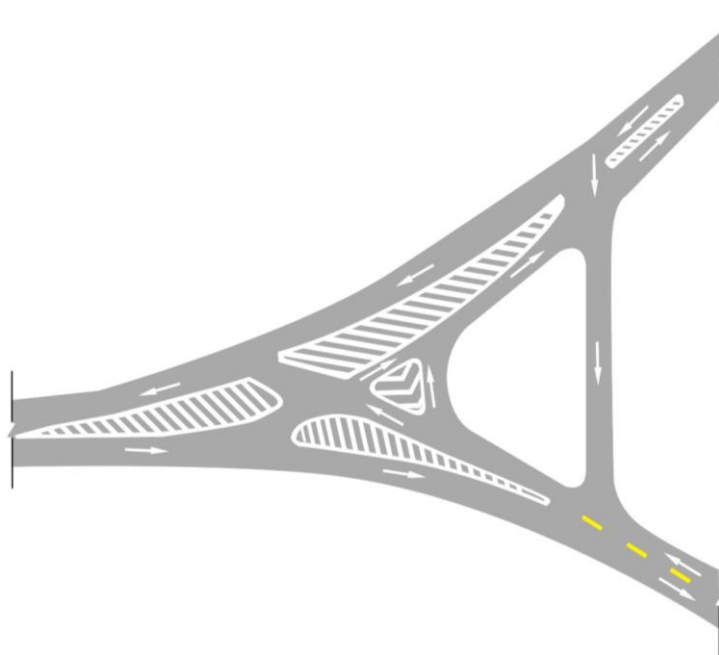

Hình G.54 – Vạch số 47: Vạch phân làn xe ở ngã ba phức tạp.

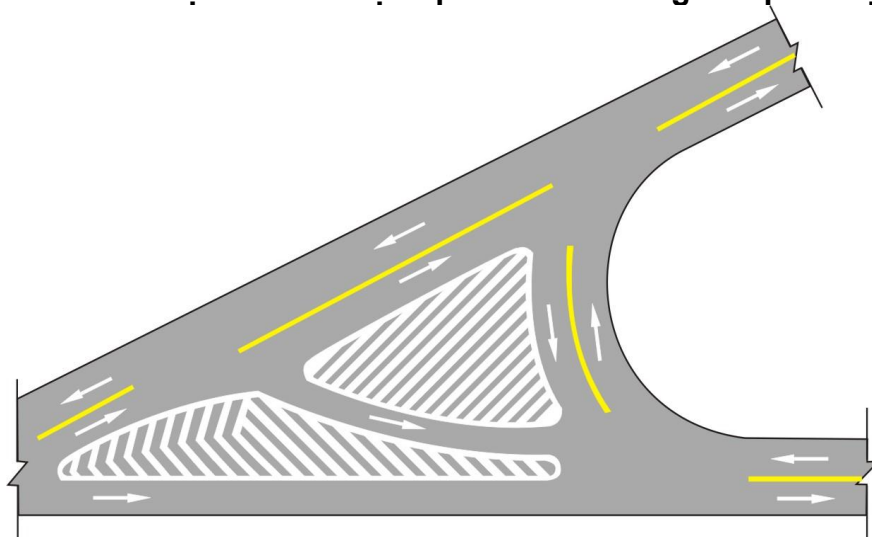

Hình G.55 – Vạch số 48: Vạch phân làn xe ở ngã ba chữ Y.

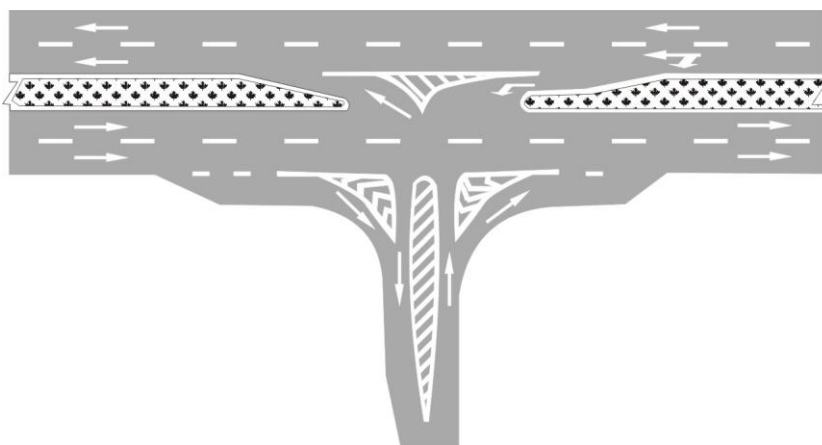

Hình G.56 – Vạch số 49: Vạch phân làn xe ở chỗ giao nhau giữa đường nhánh và đường chính.

i) Vạch vành khuyên:

Đặt ở trung tâm ngã tư giao nhau cùng mức để chỉ thị cho phương tiện rẽ phải, rẽ trái, các xe không được chạy đè lên vạch. Đường kính và hình dạng của vành khuyên được xác định bởi kích thước của ngã tư đường. Vành khuyên kẻ bằng màu trắng, hình dáng và kích thước xem Vạch số 50, Vạch số 51.

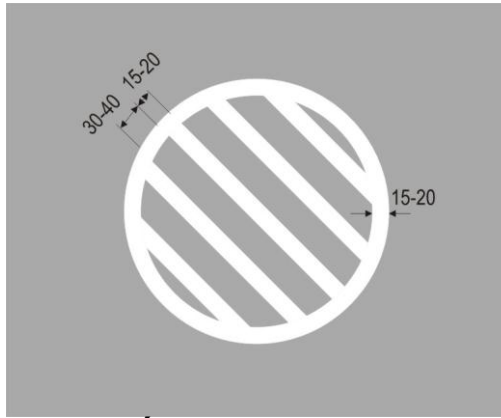

Hình G.57 – Vạch số 50: Vạch vành khuyên, đơn vị cm

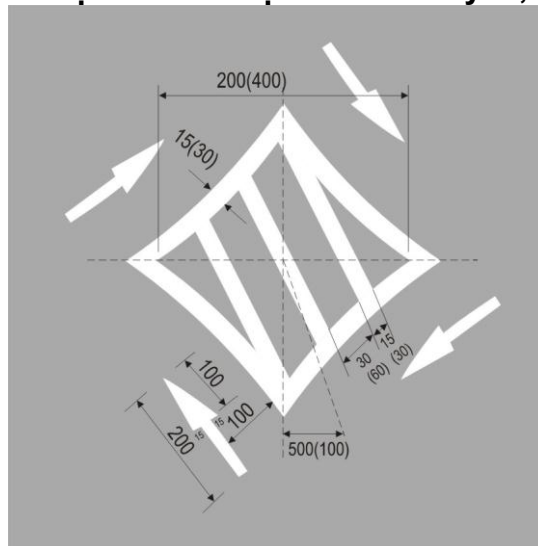

Hình G.58 – Vạch số 51: Vạch vành khuyên, đơn vị cm

k) Vạch kẻ kiểu mắt võng:

- Để báo cho người điều khiển không được dừng phương tiện ở ngã tư hoặc chỗ cửa ra, cửa vào có vạch này để tránh ùn tắc giao thông. Tùy sự cần thiết mà vẽ ở ngã tư hoặc ở cửa ra, cửa vào đường chính nơi dễ xảy ra việc ùn tắc phương tiện - Nét vẽ màu vàng, vạch vành ngoài rộng 20cm, vạch mắt võng bên trong nghiêng 45° so với vành ngoài, vạch rộng 10cm khoảng cách đường chéo 1-5m xem Vạch số 52

- Ở những nơi ngã tư có lưu lượng giao thông ít hoặc những chỗ cửa ra cửa vào khác, vạch kiểu mắt võng có thể đơn giản hoá đi như Vạch số 53, tức là chỉ vẽ đường vạch chéo trong lànng vuông mắt võng dùng nét màu vàng, nét rộng 40cm.

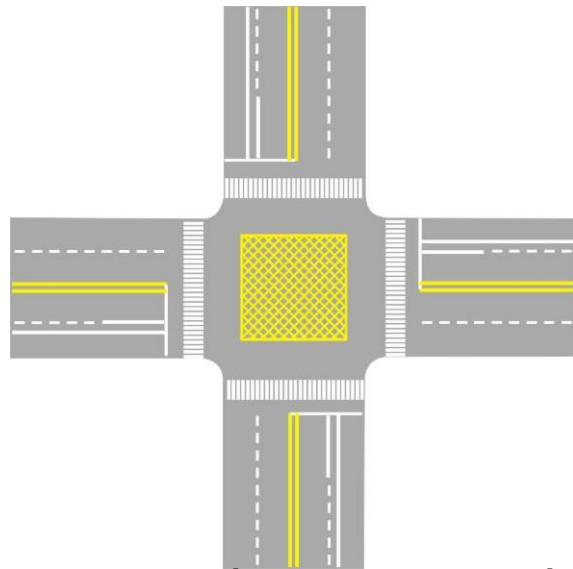

Hình G.59 – Vạch số 52: Vạch kẻ kiểu mắt võng

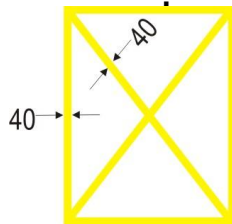

Hình G.60 – Vạch số 53: Vạch kẻ kiểu mắt võng đơn giản, đơn vị cm.

l) Vạch chỉ đường chuyên dùng:

- Dùng để chỉ dẫn làn đường dành riêng cho một loại xe chạy. Các loại xe khác và người đi bộ không được đi vào. Vạch phân giới hạn làn cấu tạo bằng nét đứt màu vàng dài 4m, rộng 15cm cách nhau 4m và chữ viết chỉ loại xe.

- Vạch chỉ đường chuyên dùng kể từ chỗ bắt đầu bố trí làn đường riêng, cứ qua một ngã tư lại phải viết lại chữ một lần. Nếu khoảng cách giữa các ngã tư khá dài, thì có thể viết chữ nhắc lại ở quãng giữa nét vạch, xem Vạch số 54.

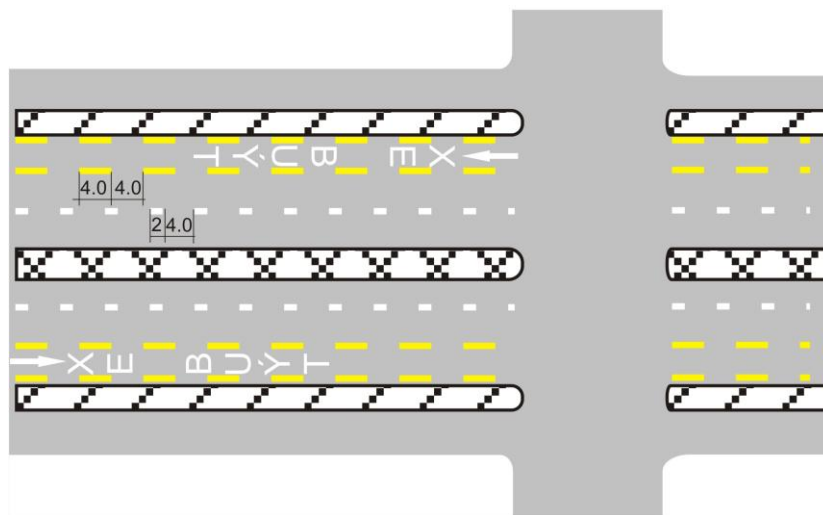

Hình G.61 – Vạch số 54: Vạch cho làn xe chuyên dùng, đơn vị m

m) Vạch cấm xe quay đầu:

Dùng ở chỗ ngã tư đường cấm quay đầu xe, vạch màu vàng hình dáng xem Vạch số 55

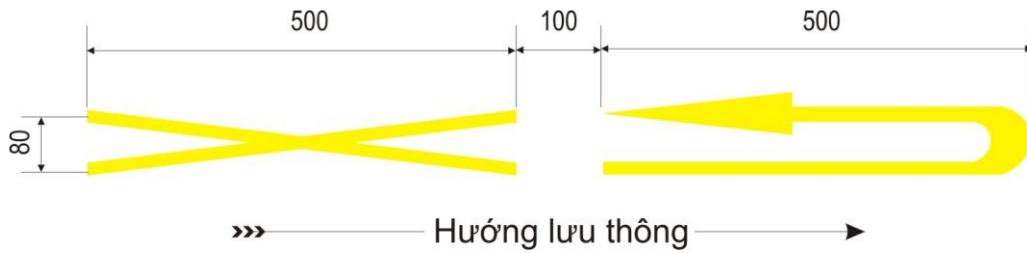

Hình G.62 – Vạch số 55: Vạch cấm xe quay đầu, đơn vị cm

G.4 Vạch cảnh báo

a) Phân loại vạch cảnh báo:

- Vạch hướng dọc tuyến đường:

- Vạch báo đường xe chạy từ rộng bị hẹp dần.
- Vạch báo có vật chướng ngại trên mặt đường.
- Vạch báo gần đến chỗ giao đường sắt.

- Vạch hướng ngang:

- Vạch giảm tốc độ
- Vạch làn xe giảm tốc độ

- Các loại vạch khác:

- Vạch mặt đứng

b) Vạch báo đường xe chạy từ rộng bị hẹp dần:

- Để báo cho người lái phương tiện biết chiều rộng đường hẹp dần hoặc số làn xe ít đi để lái xe thận trọng hơn và không được vượt nhau. Màu sắc, kích thước vạch tương tự với Vạch số 27.

- Chiều dài L của đoạn vạch xiên do người thiết kế quy định, Vạch số 56 thể hiện đoạn đường từ 3 làn xe xuống còn 2 làn xe. D là tầm nhìn dừng xe an toàn, khoảng cách kéo dài của vạch ở điểm cuối cùng giảm chiều rộng (d) được lựa chọn như sau: Đường cao tốc, đường cấp I, và đường phố có tốc độ cao là 40m, các loại đường khác là 20m, ở phía đường đang rộng bị hẹp lại phải vẽ vạch giới hạn mép ngoài làn xe (Vạch số 4) và kết hợp đặt biển số 203(b,c) "Đường bị hẹp" - xem Vạch số 57, Vạch số 58, Vạch số 59.

$$\text{Chiều dài đoạn biến đổi: } L = \frac{V^2 W}{155} \quad (V \leq 60 \text{ km/h}) \quad (1)$$

$$\text{hoặc } L = 0.625 VW \quad (V > 60 \text{ km/h});$$

Trong đó: L: chiều dài đoạn hẹp dần, m;

V: Tốc độ xe, km/h;

W: Chiều rộng giảm đi, m;

D: Khoảng cách tầm nhìn dừng xe an toàn, m.

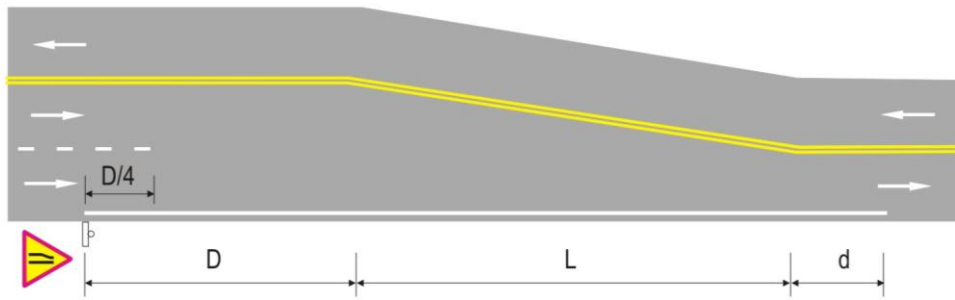

Hình G.63 – Vạch số 56: Đường 3 làn xe thành đường 2 làn xe

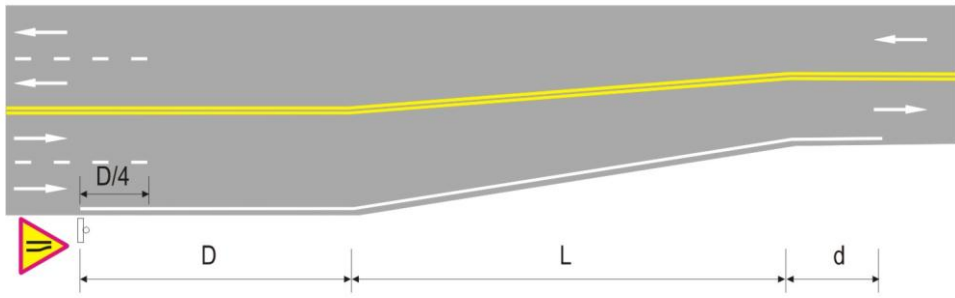

Hình G.64 – Vạch số 57: Đường 4 làn xe thành đường 2 làn xe

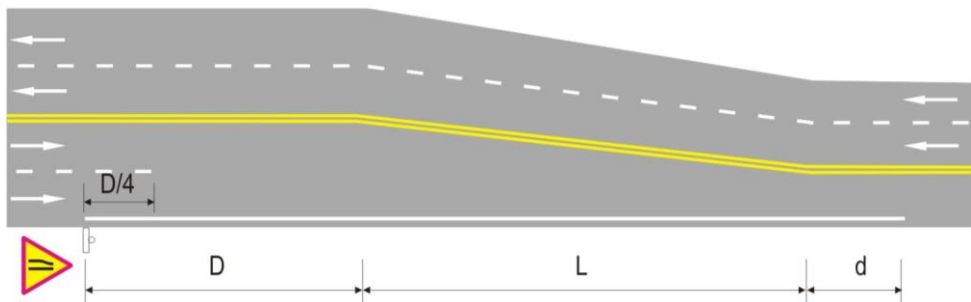

Hình G.65 – Vạch số 58: Đường 4 làn xe thành đường 3 làn xe

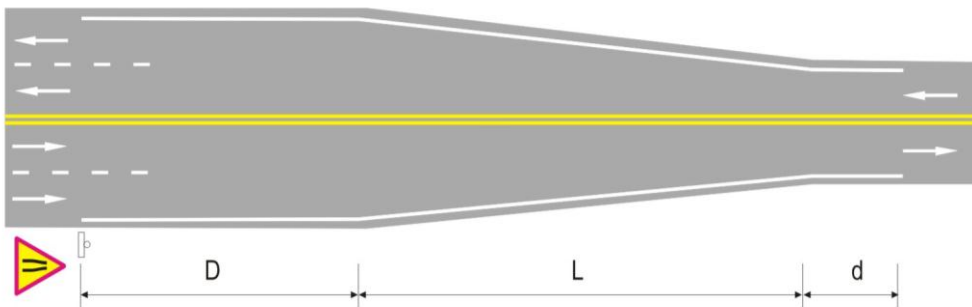

Hình G.66 – Vạch số 59: Đường 4 làn xe thành đường 2 làn xe

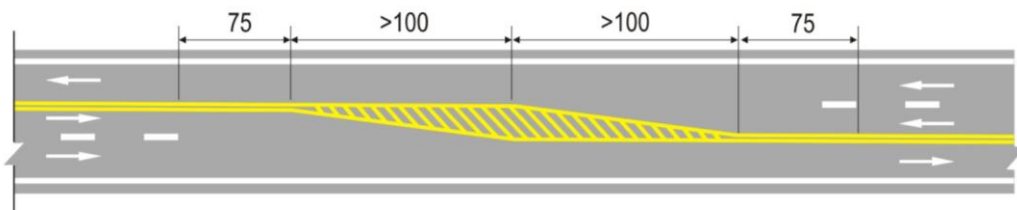

Hình G.67 – Vạch số 60: Đường 3 làn xe đoạn đảo làn xe giữa

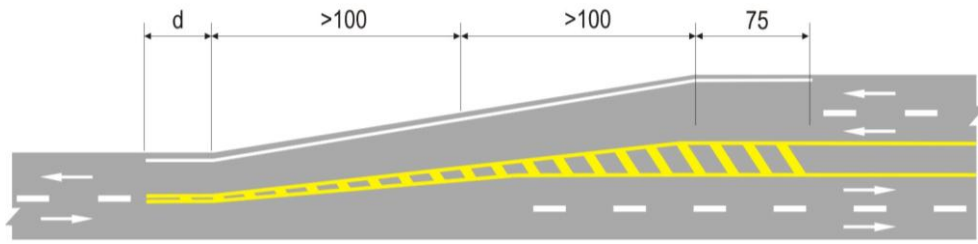

Hình G.68 – Vạch số 61: Đường 2 làn xe 2 hướng tăng lên thành đường 4 làn xe theo 2 hướng, đơn vị m.

c) Vạch báo gần đến chướng ngại vật:

- Dùng để báo trên mặt đường có chướng ngại vật cố định, nguy hiểm, người lái xe phải lái xe cẩn thận, vòng qua chướng ngại vật trên mặt đường.

- Đường có hai làn xe hai hướng, khi chướng ngại vật nằm ở giữa đường thì có thể kẻ vạch theo Vạch số 62.

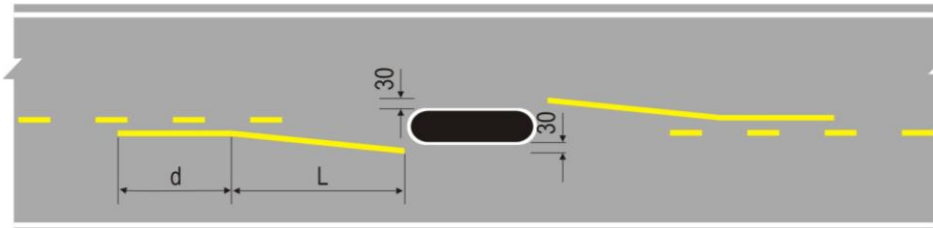

Hình G.69 – Vạch số 62: Giữa đường 2 làn xe có chướng ngại vật, đơn vị cm.

- Đường 4 làn xe 2 hướng. Khi chướng ngại vật nằm ở giữa đường thì kẻ vạch theo Vạch số 63.

- Chướng ngại vật trên đường nằm ở giữa hai làn đường cùng 1 hướng lái xe thì có thể vẽ theo Vạch số 64.

- Vạch chỉ vật chướng ngại phải căn cứ vào vị trí của nó vạch bằng màu cùng với vạch đường ở tim đường hoặc đường ranh giới, bề rộng của vạch phải bằng bề rộng của vạch trung tâm hay vạch ranh giới, bề rộng của vạch chéo là 20cm, khoảng cách giữa các vạch chéo là 30cm, trên đường cao tốc, đường cấp 1 và đường tốc độ cao trong thành phố $d = 40\text{cm}$, các loại đường khác $d = 20\text{m}$, chiều dài L gần vật chướng ngại hoặc đoạn nhỏ dần chỉ theo công thức (1).

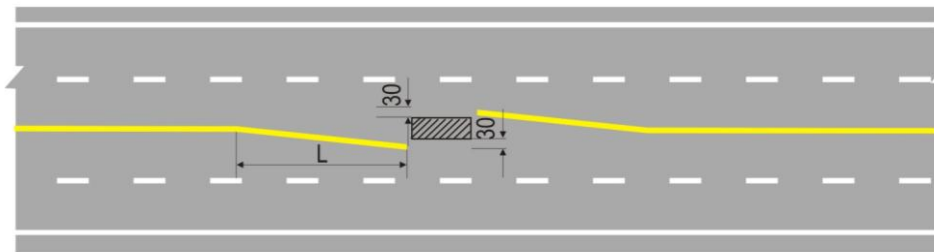

Hình G.70 – Vạch số 63: Đường 4 làn xe ở giữa có chướng ngại vật, đơn vị cm.

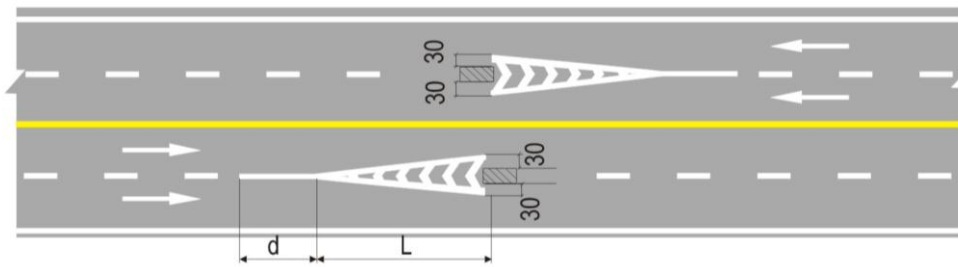

Hình G.71 – Vạch số 64: Giữa đường 2 làn xe cùng chiều có chướng ngại, đơn vị cm.

d) Vạch báo gần chỗ giao nhau với đường sắt:

- Dùng để báo cho người tham gia giao thông biết phía trước có chỗ giao nhau với đường sắt, nhắc người điều khiển phương tiện thận trọng. Cụm vạch này chỉ dùng ở chỗ không có người gác chắn đường sắt, nét vạch và chữ kẻ quy định như sau:

- Chữ "R" dùng sơn phản quang màu trắng ở bên phải và bên trái vạch chéo "X".
- Vạch chéo "X" cách vạch nét đứt nằm ngang trước và sau là 450cm, vạch rộng 40cm, vạch chéo theo phương ngang hết bề rộng chiều xe chạy và dài 600cm theo chiều dọc.
- Vạch nét đứt nằm ngang dùng sơn phản quang trắng, nét rộng 40cm, mỗi nét dài 60cm, cách nhau 60cm trước và sau vạch chéo "X".
- Bố trí kết hợp với vạch cấm vượt xe - Vạch số 27 và vạch dừng xe - Vạch số 39, khoảng cách từ điểm gần nhất của ray theo chiều dọc đến vạch dừng xe là 300cm, xem Vạch số 65.

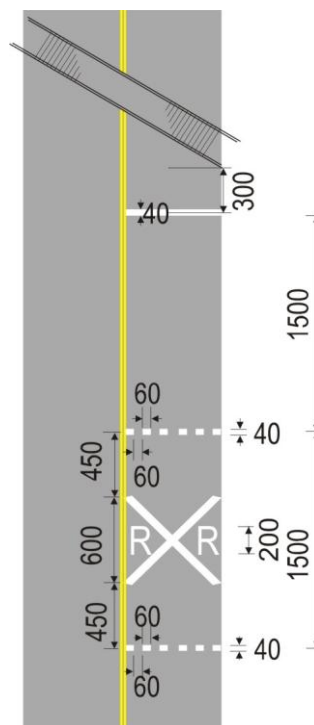

Hình G.72 – Vạch số 65: Vạch báo chỗ giao nhau với đường sắt, đơn vị cm

e) Vạch báo giảm tốc:

- Để báo cho người điều khiển phương tiện biết phía trước cần phải giảm tốc độ, vạch được vẽ ở quãng đường trước khi đến trạm thu phí hoặc ở cửa các ngã đường ra

hoặc ở nơi bắt buộc giảm tốc độ, vạch dùng sơn phản quang màu trắng, căn cứ vào vị trí khác nhau, có thể dùng một, hai hay nhiều vạch nét đứt kẻ vuông góc với hướng xe chạy. Xem Vạch số 66.

- Vạch giảm tốc phải đặt theo nguyên tắc sau: Phải làm sao cho phương tiện có thời gian đi qua khoảng cách các vạch để tới chỗ thu phí hoặc nơi cần giảm tốc tương đối đều nhau, có lợi cho việc giảm dần tốc độ (khoảng 1,8m/s).

- Vạch giảm tốc ở trạm thu phí: Vạch giảm tốc độ đầu tiên cách đường tim ngang của cổng trạm thu phí 50m, những vạch còn lại vẽ theo bảng 1. Nếu chiều dài L của đoạn cần bố trí vạch giảm tốc phải sử dụng tới vạch giảm tốc số 11, 12, thì khoảng cách tiếp theo sẽ là 32m, và số lần lặp lại vạch là 3 lần. Xem Vạch số 67.

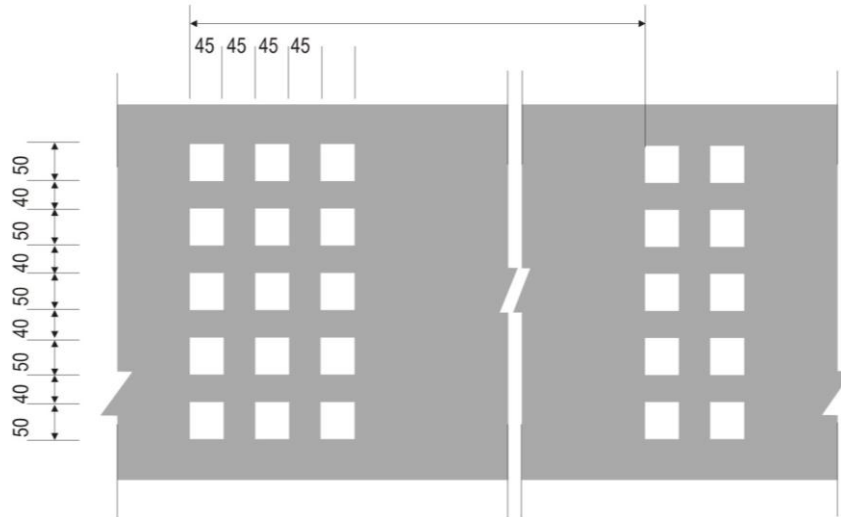

Hình G.73 – Vạch số 66, đơn vị cm.

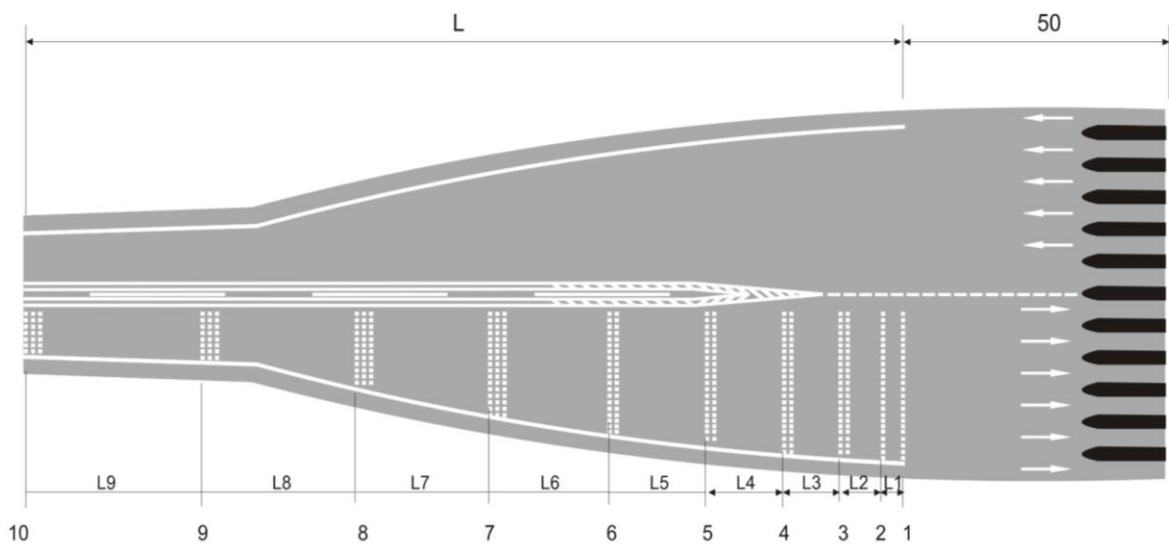

CHÚ DẪN:

- | | |
|------------------------|--------------------------|
| 1 - Vạch giảm tốc số 1 | 6 - Vạch giảm tốc số 6 |
| 2 - Vạch giảm tốc số 2 | 7 - Vạch giảm tốc số 7 |
| 3 - Vạch giảm tốc số 3 | 8 - Vạch giảm tốc số 8 |
| 4 - Vạch giảm tốc số 4 | 9 - Vạch giảm tốc số 9 |
| 5 - Vạch giảm tốc số 5 | 10 - Vạch giảm tốc số 10 |

Hình G.74 – Vạch số 67: Vạch giảm tốc ở trạm thu phí.

Bảng H1. Khoảng cách vạch giảm tốc

Vạch giảm tốc	Vạch 1	Vạch 2	Vạch 3	Vạch 4	Vạch 5	Vạch 6	Vạch 7	Vạch 8	Vạch 9	Vạch 10	Vạch 11
Khoảng cách,m	L ₁ =5	L ₂ =9	L ₃ =13	L ₄ =17	L ₅ =20	L ₆ =23	L ₇ =26	L ₈ =28	L ₉ =30	L ₁₀ =32	L ₁₁ =32
Số lần lặp lại các vạch	1	1	2	2	2	2	3	3	3	3	3

f) Vạch đứng trên mốc cố định:

- Vạch này nhắc nhở người điều khiển phương tiện chú ý, trên đường đi phía trước có chướng ngại vật cao hơn mặt đường, để đề phòng va quệt phải. Vạch này đặt ở phần đứng của chướng ngại vật như mố trụ hoặc mặt trước của hai bên tường ở chỗ cầu vượt hay đường chui qua đường hoặc ở cửa đường hầm, trên đảo an toàn của đường ngang dành cho người đi bộ v.v...

- Màu sắc của vạch này là những nét chéo vàng, đen xen kẽ nhau, nghiêng góc 45°, bề rộng và khoảng cách nét là 15cm khi kẻ nên cho nét chéo xuống chéo về phía đường xe chạy như ở Vạch số 68.

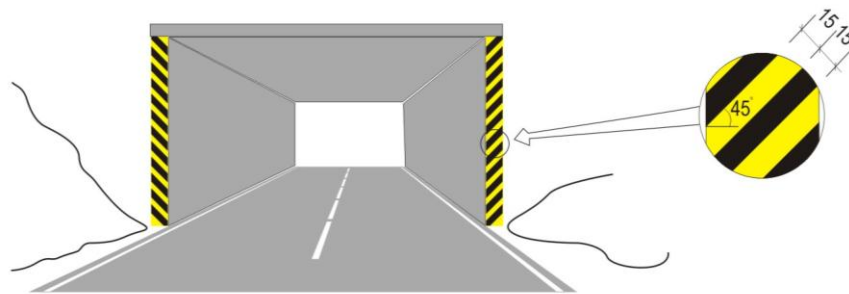

Hình G.75 – Vạch số 68: Tiêu mốc đứng, đơn vị: cm

Phụ lục H

VẠCH TÍN HIỆU GIAO THÔNG TRÊN ĐƯỜNG CÓ TỐC ĐỘ ≤ 60KM/H

H.1 Quy định chung.

a) Vạch kẻ đường phải bảo đảm cho xe chạy trên đường êm thuận, đảm bảo độ bám giữa lốp xe và mặt đường, không bị trơn trượt, không cao quá mặt đường 6mm.

b) Khi sử dụng, lựa chọn vạch kẻ đường phải đảm bảo hợp lý về tổ chức giao thông đối với từng tuyến đường và căn cứ vào chiều rộng mặt đường phần xe chạy, tốc độ xe chạy, lưu lượng, phương tiện và người đi bộ tham gia giao thông để quyết định.

H.2 Ý nghĩa sử dụng các vạch nằm ngang

a) Vạch số 1.1. Phân chia 2 dòng phương tiện giao thông đi ngược chiều nhau, xe không được đè lên vạch.

b) Vạch số 1.2. Xác định mép phần xe cơ giới với phần xe thô sơ, người đi bộ hoặc lề đường trên các trục đường, xe chạy được phép đè lên vạch khi cần thiết.

c) Vạch số 1.3. Vạch kép phân chia 2 dòng phương tiện giao thông đi ngược chiều nhau trên những đường có từ 4 làn xe trở lên, xe không được đè lên vạch.

d) Vạch số 1.4. Xác định nơi cấm dừng và cấm đỗ xe, áp dụng độc lập hoặc có thể kết hợp với biển báo cấm số 130 "Cấm dừng xe và đỗ xe" và kẻ ở mép đường hay ở trên hàng vỉa nơi có vỉa hè.

e) Vạch số 1.5. Phân chia 2 dòng phương tiện giao thông đi ngược chiều nhau trên những đường có 2 hoặc 3 làn xe chạy hoặc xác định danh giới làn xe khi có từ 2 làn xe trở lên chạy theo một chiều.

f) Vạch số 1.6. Là vạch báo hiệu chuẩn bị đến Vạch số 1.1 hay Vạch số 1.11 dùng để phân chia dòng xe ngược chiều hay cùng chiều.

g) Vạch số 1.7. Vạch được kẻ theo đường cong để dẫn hướng rẽ ở chỗ đường giao nhau cho lái xe, để bảo đảm an toàn (tương tự Vạch số 8 của Phụ lục H).

h) Vạch số 1.8. Dùng để quy định ranh giới giữa làn xe tăng tốc độ hoặc giảm tốc độ (gọi là làn đường chuyển tốc) với làn xe chính của phần xe chạy, được kẻ ở nơi giao nhau, nhằm dẫn hướng cho xe tách nhập làn an toàn.

i) Vạch số 1.9. Vạch kép đứt quãng quy định ranh giới làn xe dự trữ để tăng làn xe cho chiều xe có lưu lượng lớn. Trên làn đường này có điều khiển thay đổi hướng xe bằng đèn tín hiệu xanh và đỏ.

k) Vạch số 1.10. Xác định vị trí hay khu vực cấm đỗ xe (áp dụng độc lập hay kết hợp với biển báo cấm số 131a "Cấm đỗ xe"), được kẻ ở mép mặt đường hay trên hàng vỉa nơi có vỉa hè.

l) Vạch số 1.11. Vạch kép (một vạch liền, một vạch đứt quãng) để phân chia dòng phương tiện 2 hướng ngược chiều nhau trên các đường có 2 hoặc 3 làn xe chạy. Lái xe bên vạch đứt quãng được phép đè lên vạch để vượt xe.

m) Vạch số 1.12. Vạch "Dừng lại" chỉ rõ vị trí mà lái xe phải dừng lại khi có tín hiệu đèn đỏ, người điều khiển hoặc nơi không có tín hiệu giao thông để quan sát, được dùng kèm theo biển số 122 "STOP", khi thấy an toàn mới được đi hoặc. Vạch này kẻ ngang qua toàn bộ chiều rộng mặt đường của một chiều xe chạy. Vạch "Dừng lại" được áp dụng ở:

- Nơi giao nhau không có chỉ huy, vạch "Dừng lại" được kết hợp với biển số 122 "Dừng lại".

QCVN 41 :2012/BGTVT

- Nơi giao nhau có người điều khiển giao thông hoặc tín hiệu đèn.

- Trường hợp không có biển số 122 “Dừng lại” hoặc không có đèn hoặc người điều khiển thì vạch 1.12 không có hiệu lực.

n) Vạch số 1.13. Vạch kẻ có dạng các hình tam giác xếp hàng ngang chỉ vị trí mà lái xe đi trên đường không ưu tiên phải dừng lại để nhường cho các loại phương tiện khác ở nơi đường giao nhau với đường ưu tiên. Vạch này kết hợp với biển số 208 “Giao nhau với đường ưu tiên”.

o) Vạch số 1.14. Vạch “Sọc ngựa vằn” dùng quy định nơi người đi bộ qua đường bao gồm các vạch song song với trục tim đường, có thể dùng độc lập, có thể dùng kết hợp với biển số 423(a,b) “Đường người đi bộ sang ngang”.

p) Vạch số 1.15. Xác định vị trí dành cho xe đạp đi cắt ngang qua đường đi của xe cơ giới. Ở nơi đường giao nhau không có người, tín hiệu điều khiển giao thông thì xe đạp phải nhường đường cho phương tiện cơ giới chạy trên đường cắt ngang đường xe đạp.

q) Vạch số 1.16. Bao gồm 1.16.1, 1.16.2 và 1.16.3:

- 1.16.1. Xác định đảo phân chia dòng phương tiện ngược chiều nhau.

- 1.16.2. Xác định đảo phân chia dòng phương tiện theo cùng một hướng.

- 1.16.3. Đảo nhập dòng phương tiện.

Các ranh giới của đảo là vạch liền (Vạch số 1.1) còn trong phạm vi ranh giới là các vạch song song độ xiên hướng về dòng xe định tách hay định nhập, nếu diện tích đảo nhỏ thì có thể sơn cả bề mặt, cấm phương tiện đè lên vạch.

r) Vạch số 1.17. Vạch sơn sọc quy định vị trí dừng xe của các phương tiện vận tải hành khách công cộng chạy theo tuyến quy định hoặc nơi tập kết của tắc-xi, chiều dài phụ thuộc vào số lượng xe cùng dừng một lúc phía trước hoặc phía sau vạch, cấm dừng hoặc đỗ bất kỳ một loại phương tiện nào về hai phía một khoảng cách là 15cm.

s) Vạch số 1.18. Chỉ dẫn hướng đi cho phép của từng làn xe ở nơi giao nhau. Vạch này vẽ trước nơi giao nhau ở từng làn riêng bắt buộc lái xe phải tuân theo mũi tên chỉ hướng đi.

t) Vạch số 1.19. Xác định sắp đến gần đoạn đường bị thu hẹp phần đường xe chạy, số làn xe theo hướng mũi tên bị giảm và lái xe phải từ từ chuyển làn đi theo mũi tên. Vạch có thể áp dụng độc lập hoặc kết hợp với biển số 203(a,b,c) “Đường bị hẹp”

u) Vạch số 1.20. Xác định sắp đến gần Vạch số 1.13 và biển số 208 “Giao nhau với đường ưu tiên”, khoảng cách đến Vạch số 1.13 theo tim đường từ 2 đến 25m (Đường cao tốc có thể lớn hơn) lái xe được phép đè qua Vạch số 1.20 không cần dừng lại.

v) Vạch số 1.21. Vạch này là chữ “STOP” (Dừng lại) xác định gần đến vị trí dừng lại Vạch số 1.12 và biển số 122 “Dừng lại”. Vạch số 1.21 cách vạch dừng xe từ 2 đến 25m.

x) Vạch số 1.22. Là số hiệu của đường, được kẻ trên đường quốc lộ, và kẻ trực tiếp trên mặt đường phần xe chạy. Thường được sử dụng khi đường quốc lộ đi trong phạm vi thành phố, thị xã (nội thành, nội thị)

y) Vạch số 1.23. Vạch này có hình chữ A dùng để quy định làn xe dành cho ô tô khách chạy theo tuyến quy định. Vạch này được kẻ trực tiếp trên làn xe dành riêng, ở hai đầu làn xe được đặt biển chỉ dẫn số 412(a) và 413a.

H.3 Những chỉ tiêu kỹ thuật của vạch kẻ đường.

a) Vạch số 1.1 - Vạch liền nét màu trắng, rộng 10cm kẻ trên đường có cường độ giao thông lớn hơn 1.000 xe/ngày đêm, xe không được đè qua vạch.



Hình H.1 – Vạch số 1.1, đơn vị m

b) Vạch số 1.2 - Vạch liền nét màu trắng, rộng 20cm, xe chạy được phép đè lên vạch khi cần thiết.



Hình H.2 – Vạch số 1.2, đơn vị m

c) Vạch số 1.3 - Hai vạch liên tục màu trắng có chiều rộng bằng nhau và bằng 10cm cách nhau là 10cm tính từ 2 mép vạch kề nhau, xe không được đè qua vạch.



Hình H.3 – Vạch số 1.3, đơn vị m

d) Vạch số 1.4 - Vạch liên tục màu vàng có chiều rộng 10cm.



Hình H.4 – Vạch số 1.4, đơn vị m

e) Vạch số 1.5 - Vạch đứt quãng màu trắng, rộng 10cm chiều dài của mỗi vạch là L_1 , khoảng cách giữa hai vạch là L_2

$L_1 = 1\text{m} - 3\text{m}$; $L_2 = 3\text{m} - 9\text{m}$. Tỷ lệ $L_1 : L_2 = 1:3$

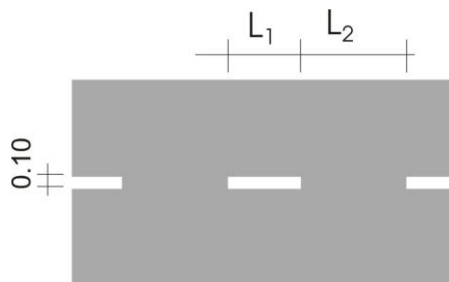

Hình H.5 – Vạch số 1.5, đơn vị m

QCVN 41 :2012/BGTVT

f) Vạch số 1.6 - Vạch đứt quãng màu trắng, rộng 10cm chiều dài của mỗi vạch là L_1 , khoảng cách giữa hai vạch liên tiếp là L_2

$$L_1 = 3m - 6m; L_2 = 1m \div 2m. \text{ Tỷ lệ } L_1 : L_2 = 3:1$$

Chiều dài đoạn kẻ trên đường từ 50m đến 100m.

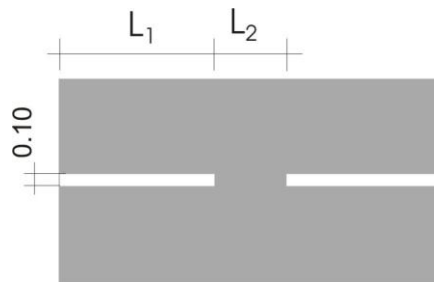

Hình H.6 – Vạch số 1.6, đơn vị m

g) Vạch số 1.7 - Vạch đứt quãng màu trắng, rộng 10cm, khoảng cách giữa hai vạch bằng chiều dài của vạch là 50cm.

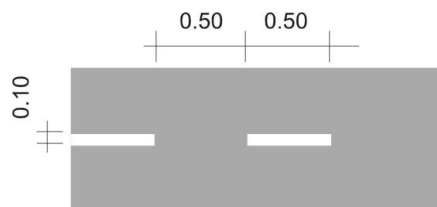

Hình H.7 – Vạch số 1.7, đơn vị m

h) Vạch số 1.8 - Vạch đứt quãng màu trắng, rộng 40cm dài 100cm, khoảng cách giữa hai vạch là 300cm.

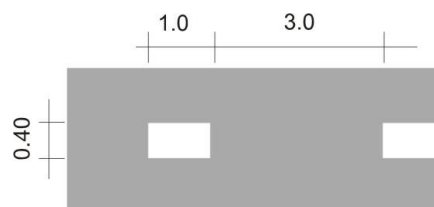

Hình H.8 – Vạch số 1.8, đơn vị m

i) Vạch số 1.9 - Hai vạch liên tiếp đứt quãng song song màu trắng, rộng 10cm. Hai mép liên tiếp cách nhau 10cm chiều dài vạch là L_1 , khoảng cách giữa hai vạch là L_2

$$L_1 = 3m \div 6m; L_2 = 1m \div 2m. \text{ Tỷ lệ } L_1 : L_2 = 3:1$$

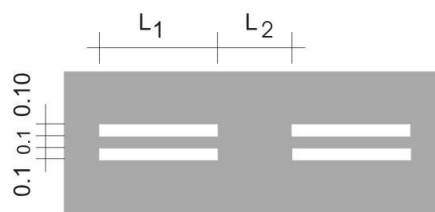

Hình H.9 – Vạch số 1.9, đơn vị m

Vạch số 1.10 - Vạch đứt quãng màu vàng, rộng 10cm, dài 100cm và cách nhau 100cm.



Hình H.10 – Vạch số 1.10, đơn vị m

k) Vạch số 1.11 - Hai vạch song song màu trắng, một vạch liên tục và một vạch đứt quãng chiều rộng bằng nhau bằng 10cm. Hai mép liên tiếp cách nhau 10cm.

Vạch đứt quãng chiều dài vạch là L1 , khoảng cách giữa hai vạch là L2

$$L1 = 3m \div 6m; L2 = 1m \div 2m. \text{ Tỷ lệ } L1 : L2 = 3:1$$

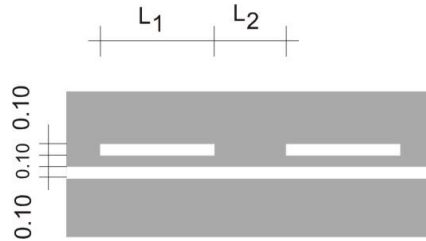

Hình H.11 – Vạch số 1.11, đơn vị m

l) Vạch số 1.12 - Vạch liên tục màu trắng có chiều rộng 40cm dùng ở nơi chỉ rõ vị trí người điều khiển phương tiện phải dừng lại khi có biển số 122 hoặc khi có tín hiệu đèn đỏ. Vạch này kẻ ngang toàn bộ bề rộng đường của hướng xe chạy.



Hình H.12 – Vạch số 1.12, đơn vị m

m) Vạch số 1.13 - Vạch hình tam giác cân màu trắng, đáy của tam giác hướng về đường ưu tiên rộng 50cm chiều cao của tam giác là 70cm. Hai mép kề nhau của 2 tam giác cách nhau 30cm. Vạch chỉ rõ người điều khiển phương tiện phải dừng lại nhường đường cho phương tiện ở đường ưu tiên.

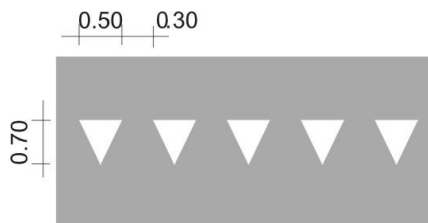

Hình H.13 – Vạch số 1.13, đơn vị m

n) Vạch số 1.14 - Bao gồm các vạch song song với tim đường màu trắng chiều rộng 40cm, cách nhau 60cm (hai mép kề nhau) chiều dài của vạch là $P \geq 2,5m$ dùng để qui định nơi người đi bộ sang đường (chiều dài P phụ thuộc lưu lượng người đi bộ sang đường).

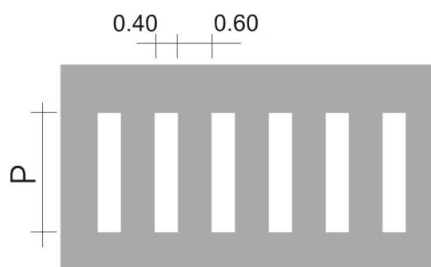

Hình H.14 – Vạch số 1.14, đơn vị m

o) Vạch số 1.15 - Hai vạch đứt quãng chạy song song rộng bằng nhau bằng 40cm, chiều dài vạch đứt quãng là 40cm và cách nhau 40cm. Hai mép ngoài của 2 vạch cách nhau 1,8m. Vạch xác định vị trí chỗ xe đạp đi ngang qua đường trên những

QCVN 41 :2012/BGTVT

chỗ giao nhau. Nơi không có điều khiển bằng đèn tín hiệu thì xe đạp phải nhường cho xe cơ giới khác chạy trên đường.

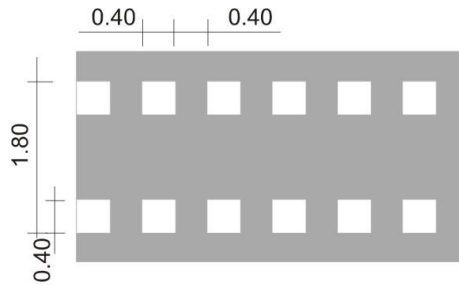

Hình H.15 – Vạch số 1.15, đơn vị m

p) Vạch số 1.16 - Vạch "Ngựa vằn" màu trắng (là một dạng đảo mềm) dạng góc nhọn (số đo của góc phụ thuộc vào hướng của dòng phương tiện). Đường bao của góc có chiều rộng 10cm, các vạch ở trong có chiều rộng 40cm và cách nhau 1,2m.

- 1.16.1 - Vạch ở trong chạy cắt chéo góc nhọn thành những tam giác, xác định đảo phân chia dòng phương tiện ngược chiều nhau.

- 1.16.2 - Vạch ở trong hình gãy khúc có đỉnh nằm trên đường phân giác của góc nhọn cùng chiều với góc nhọn, xác định đảo phân chia dòng phương tiện theo cùng một hướng.

- 1.16.3 - Vạch ở trong hình gãy khúc có đỉnh nằm trên đường phân giác ngược chiều với góc nhọn, xác định đảo nhập dòng phương tiện.



a) Vạch số 1.16.1

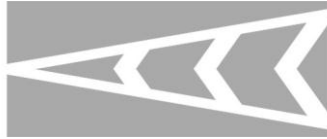

b) Vạch số 1.16.2

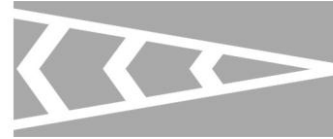

c) Vạch số 1.16.3

Hình H.16 – Vạch số 1.16

q) Vạch số 1.17 - Vạch liên tục gãy khúc màu vàng (có dạng hình chữ M, nhiều đỉnh), chiều rộng vạch là 10cm, chiều cao chữ M là 2m, đường xiên của chữ M bằng nhau và bằng 2m. Vạch này lấy mép vỉa hè với phần mặt đường xe chạy là giới hạn. Vạch qui định vị trí dừng xe của các phương tiện vận tải hành khách công cộng hoặc nơi tập kết của taxi. Cấm dừng, đỗ của bất kỳ của phương tiện nào về 2 phía và cách vạch 15m.

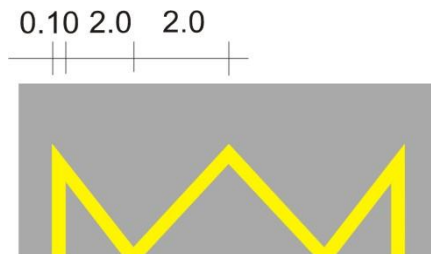

Hình H.17 – Vạch số 1.17, đơn vị m

r) Vạch số 1.18 - Vạch hình các mũi tên màu trắng, kích thước cơ bản như sau: Dài 3m, phần mũi tên 1,2m, chiều rộng chân mũi tên là 15cm, chiều rộng phần lớn nhất của mũi tên là 75cm, chỉ dẫn các hướng đi cho phép của các làn xe ở nơi giao nhau.

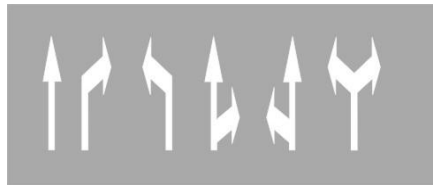

Hình H.18 – Vạch số 1.18

s) Vạch số 1.19 - Vạch hình các mũi tên màu trắng dài 3m, chiều rộng chân mũi tên là 15cm, chiều rộng phần lớn nhất của mũi tên là 50cm, vạch báo cho người điều khiển phương tiện biết số làn xe theo hướng mũi tên bị giảm và phải chuyển làn đi theo hướng mũi tên.

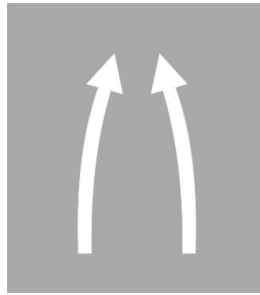

Hình H.19 – Vạch số 1.19

t) Vạch số 1.20 - Vạch hình tam giác màu trắng cao 4m, rộng của đáy tam giác là 1,6m, bề dày của nét cạnh đáy là 80cm, bề rộng nét của cạnh còn lại là 20cm, xác định khoảng cách còn 2m ÷ 25m đến vạch 1.13 và biển số 208 “Giao nhau với đường ưu tiên”.



Hình H.20 – Vạch số 1.20

u) Vạch số 1.21 - Vạch chữ "STOP" (Dừng lại) màu trắng cao 1,60m bề rộng nét chữ rộng 12cm, xác định khoảng cách còn 2m ÷ 25m đến vạch 1.12.



Hình H.21 – Vạch số 1.21

v) Vạch số 1.22 - Vạch có hình chữ số màu trắng cao 1,60m bề rộng nét chữ rộng 12cm; là số hiệu của đường, được kẻ trên đường Quốc lộ, kẻ tục tiếp trên đường xe chạy.



Hình H.22 – Vạch số 1.22

x) Vạch số 1.23 - Vạch màu trắng hình chữ A, chiều cao chữ 3m, chiều rộng chữ 1,40m, bề rộng nét chữ 25cm, dấu gạch ngang chữ A cách chân chữ 40cm và có bề

QCVN 41 :2012/BGTVT

rộng 60cm. Dùng để qui định làn xe dành cho ô tô khách chạy theo tuyến qui định, kẻ trực tiếp lên làn xe dành riêng.



Hình H.23 – Vạch số 1.23

H.4 Ý nghĩa - Sử dụng của vạch đứng

a) Vạch số 2.1. Để lái xe xác định được các bộ phận thẳng đứng của các công trình giao thông như trụ cầu, cửa hầm v.v... ở phía trước. Vạch kẻ trên bề mặt của công trình giao thông ở sát phần xe chạy, để gây nguy hiểm đối với phương tiện giao thông đi qua..

b) Vạch số 2.2. Để xác định mép dưới thấp nhất của cầu vượt đường hoặc công trình khác đi phía trên đường.

c) Vạch số 2.3. Kẻ xung quanh các cột tròn đặt trên các đảo an toàn hoặc trên giải phân cách và các nơi khác.

d) Vạch số 2.4. Kẻ trên các cột tín hiệu, cột rào chắn, cọc tiêu.

e) Vạch số 2.5. Kẻ ở thanh ngang trên cùng của hàng rào chắn chỗ đường cong có bán kính nhỏ, đường cao hơn so với khu vực xung quanh, đường dốc xuống và những nơi nguy hiểm khác.

f) Vạch số 2.6. Kẻ ở thanh trên cùng của rào chắn ở những nơi đặc biệt nguy hiểm.

g) Vạch số 2.7. Kẻ ở hàng vỉa các vỉa hè nơi nguy hiểm hoặc hàng vỉa của đảo an toàn.

Chú ý: Các vạch từ 2.1 đến 2.6 kẻ trên các khu vực đường không có hệ thống chiếu sáng nhân tạo.

H.5 Những chỉ tiêu kỹ thuật của vạch đứng

a) Vạch số 2.1 - vạch xen kẽ đen - trắng xiên góc với mặt phẳng ngang 45° , bề rộng của vạch đen và trắng bằng nhau phụ thuộc vào bề cao của công trình và bề rộng của công trình. Vạch kẻ trên bề mặt của công trình giao thông ở những chỗ nguy hiểm đối với phương tiện giao thông như: Trụ của cầu vượt đường hoặc công trình tương tự.

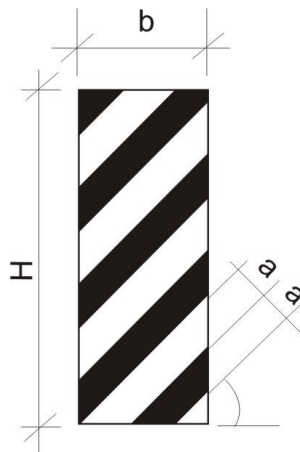

CHÚ DẪN:

- $H < 2m$; $b \leq 30cm$ thì $a = 10cm$.

- $H < 2m$; $b > 30cm$ thì $a = 15cm$.
- $H \geq 2m$; $b > 30cm$ thì $a = 20cm$.

Hình H.24 – Vạch số 2.1

b) Vạch số 2.2 - Vạch trắng - đen xen kẽ thẳng đứng có chiều rộng là 20cm, cao 50cm, bề rộng của phần vạch toàn bộ là 1m, xác định mép dưới cùng của cầu vượt đường hoặc công trình tương tự.

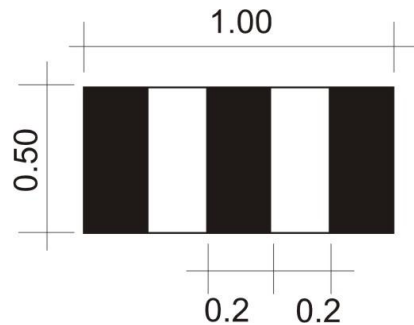

Hình H.25 – Vạch số 2.2, đơn vị m

c) Vạch số 2.3 - Vạch đen trắng song song với mặt phẳng nằm ngang có chiều rộng của phần màu trắng và phần màu đen bằng nhau và bằng chiều rộng B của công trình, vạch kẻ ở các cột tròn đặt trên đảo an toàn hoặc trên dải phân cách:

- Nếu $B \leq 30cm$ thì $a = 10cm$.
- Nếu $B > 30cm$ thì $a = 15cm$.

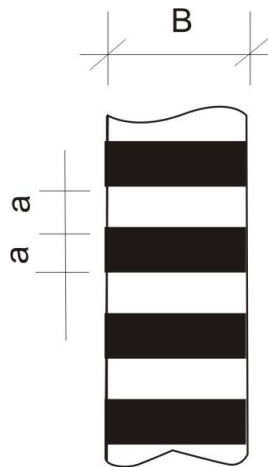

Hình H.26 – Vạch số 2.3

d) Vạch số 2.4 - Vạch xiên góc màu đen tạo với mặt phẳng ngang góc 30° rộng 15cm, điểm giữa mép trên của vạch cách mặt phẳng đáy trên cột là 15cm. Độ xiên của vạch hướng về phía mặt đường, vạch kẻ trên cột tín hiệu, cột rào chắn, cột tiêu.

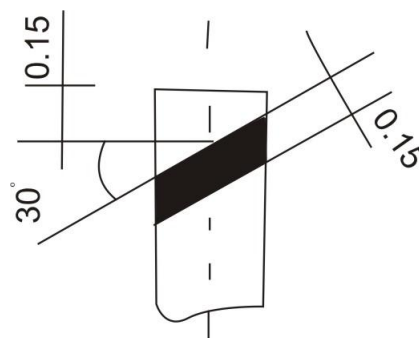

Hình H.27 – Vạch số 2.4, đơn vị m

QCVN 41 :2012/BGTVT

e) Vạch số 2.5 - Vạch đen - trắng xen kẽ có kích thước hết bề rộng công trình, vạch đen dài 1m và vạch trắng dài 2m.

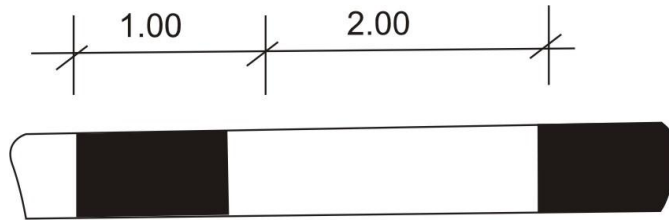

Hình H.28 – Vạch số 2.5, đơn vị m

f) Vạch số 2.6 - Vạch đen liên tục chạy giữa bề mặt rào chắn rộng 10cm.



Hình H.29 – Vạch số 2.6, đơn vị m

g) Vạch số 2.7 - Vạch đen - trắng xen kẽ kẻ trên bề mặt đứng và ngang, chiều dài vạch đen là L1, vạch trắng là L2 .

L1 chọn 1m ÷ 2m

L2 = 2m ÷ 4m.

Tỷ lệ L1 : L2 = 1:2.

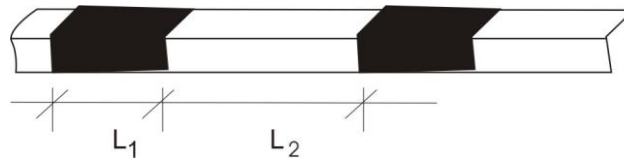

Hình H.30 – Vạch số 2.7

Phụ lục I
CỘT KILÔMÉT – CỘC H – MỐC LỘ GIỚI

I.1 Quy định về hình dạng, kích thước và màu sắc cột kilômét

a) Cột Kilômét đặt ở mép đường:

- Hình dạng là hình chữ nhật đầu trên cùng lượn tròn theo hình bán nguyệt đường kính 40cm.

- Kích thước thân cột (không kể phần đế và phần đầu) có chiều cao 53cm, chiều rộng là 40cm, chiều dày là 20cm.

- Phần đầu hình bán nguyệt có màu đỏ với hệ thống đường quốc lộ, màu xanh với hệ thống đường tỉnh, màu nâu với hệ thống đường huyện và màu vàng với hệ thống đường chuyên dùng, phần thân cột là màu trắng.

b) Cột Kilômét đặt ở giải phân cách giữa.

- Hình dạng là hình chữ nhật đầu trên cùng lượn tròn theo hình bán nguyệt đường kính 26cm.

- Kích thước: xem Hình i.2

- Phần đầu hình bán nguyệt có màu đỏ với hệ thống đường quốc lộ, màu xanh với hệ thống đường tỉnh, màu nâu với hệ thống đường huyện và màu vàng với hệ thống đường chuyên dùng, phần thân cột là màu trắng.

I.2 Chữ đề trên hai mặt thẳng góc với chiều đi

Chữ đề trên hai mặt thẳng góc với chiều đi là màu đen và có nội dung và kích thước chữ như sau:

- Trong phần đầu hình bán nguyệt ghi số hiệu hoặc tên đường và lý trình của cột kilômét. Chiều cao số hiệu hoặc tên đường là 4cm. Chiều cao chữ "K" là 8cm, chữ "m" là 4cm, con số lý trình cao 8cm, chữ và số màu trắng.

- Trong phần mặt trắng ghi tên địa phương theo quy định ở phần I.3 dưới đây. Chiều cao chữ là 12cm, Chiều cao con số và chữ "K" là 10cm, chữ "m" là 5cm.

- Trên mặt song song với tim đường ghi số hiệu hoặc tên đường bằng màu đen, chiều cao chữ và con số là 10cm.

I.3 Quy định về tên địa phương chỉ dẫn trên cột kilômét

a) Tên địa phương phải là địa danh mà tuyến đi qua không được chỉ dẫn tên địa phương trên đường khác đầu nối vào.

b) Những tên địa phương cần chỉ dẫn là những tên địa phương theo quy định ở "Điều 41" Khoản 41.4 của Quy chuẩn này.

c) Nếu tuyến đường đi qua nhiều tỉnh thì đoạn qua từng tỉnh sẽ chỉ dẫn tên địa phương thuộc địa phận tỉnh mình và chỉ chỉ dẫn thêm tên tỉnh lý của tỉnh kế cận hoặc điểm đầu hay điểm cuối con đường trên đoạn đường tiếp giáp với tỉnh kế cận.

d) Một số trường hợp đặc biệt:

- Quốc lộ 1 là tuyến đường đặc biệt quan trọng chạy dọc chiều dài đất nước do đó để thể hiện tính thống nhất quốc gia nên ở tất cả các tỉnh có quốc lộ 1 đi qua đều có thể báo xen kẽ tên 3 thành phố lớn trên tuyến đường này là: Hà Nội, Huế và thành phố Hồ Chí Minh.

QCVN 41 :2012/BGTVT

- Trường hợp một số tỉnh lỵ nằm ở trên đường cũ do yêu cầu cải tuyến đi tránh tỉnh lỵ, thì vẫn được báo địa danh trên cột kilômét ở tuyến đường mới đi qua ngang tỉnh lỵ đó.

e) Phải đảm bảo mối liên quan chính xác giữa trị số khoảng cách, lý trình cột kilômét và tên địa phương được chỉ dẫn ở cả hai mặt cột kilômét hướng đi và hướng về:

- Ví dụ: Trên QL1, ở mặt bằng hướng về gốc đường ghi lý trình Km131, tên địa phương báo là Bắc ninh, trị số khoảng cách là 10km. ở mặt bằng ngược lại (hướng về cuối đường) ghi lý trình Km131, tên địa phương báo là Bắc Giang, trị số khoảng cách là 10km.

- Ngay tại cột kilômét này suy ra được Bắc Ninh ở lý trình Km141 vì theo chiều đi lý trình tăng dần ($131+10=141$), Bắc Giang ở lý trình Km121 vì theo chiều ngược lại lý trình giảm dần ($131-10=121$). Khoảng cách từ Bắc Ninh đến Bắc Giang là 20km (lấy theo tổng số hai khoảng cách $10+10=20$ hoặc lấy theo hiệu số của hai lý trình $141-121=20$ đều có giá trị như nhau). Tiếp đó, bất kỳ ở cột kilômét nào trên QL1 nếu có báo địa danh Bắc Ninh, Bắc Giang cũng phải suy ra được lý trình của Bắc Ninh là Km141 và của Bắc Giang là Km121.

f) Tên những địa phương quá dài thì chữ đứng đầu có thể viết tắt bằng một chữ cái đầu tiên.

- Ví dụ: "Phan Rang" có thể viết tắt là "P.Rang"

"Buôn ma Thuột" có thể viết tắt "B.M.Thuột"

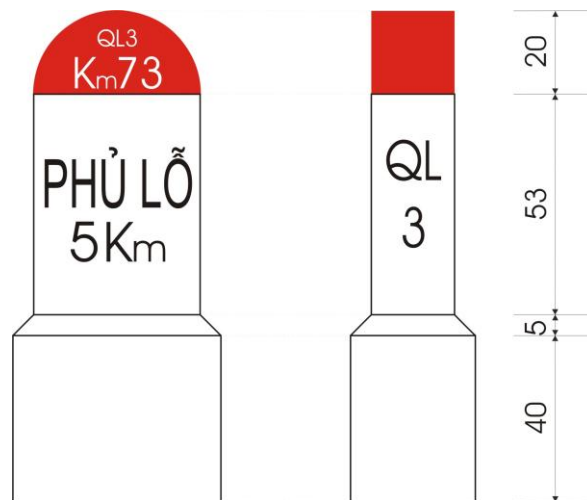

Hình I.1 – Cột Ki-lô-mét đặt ở lề đường, đơn vị cm

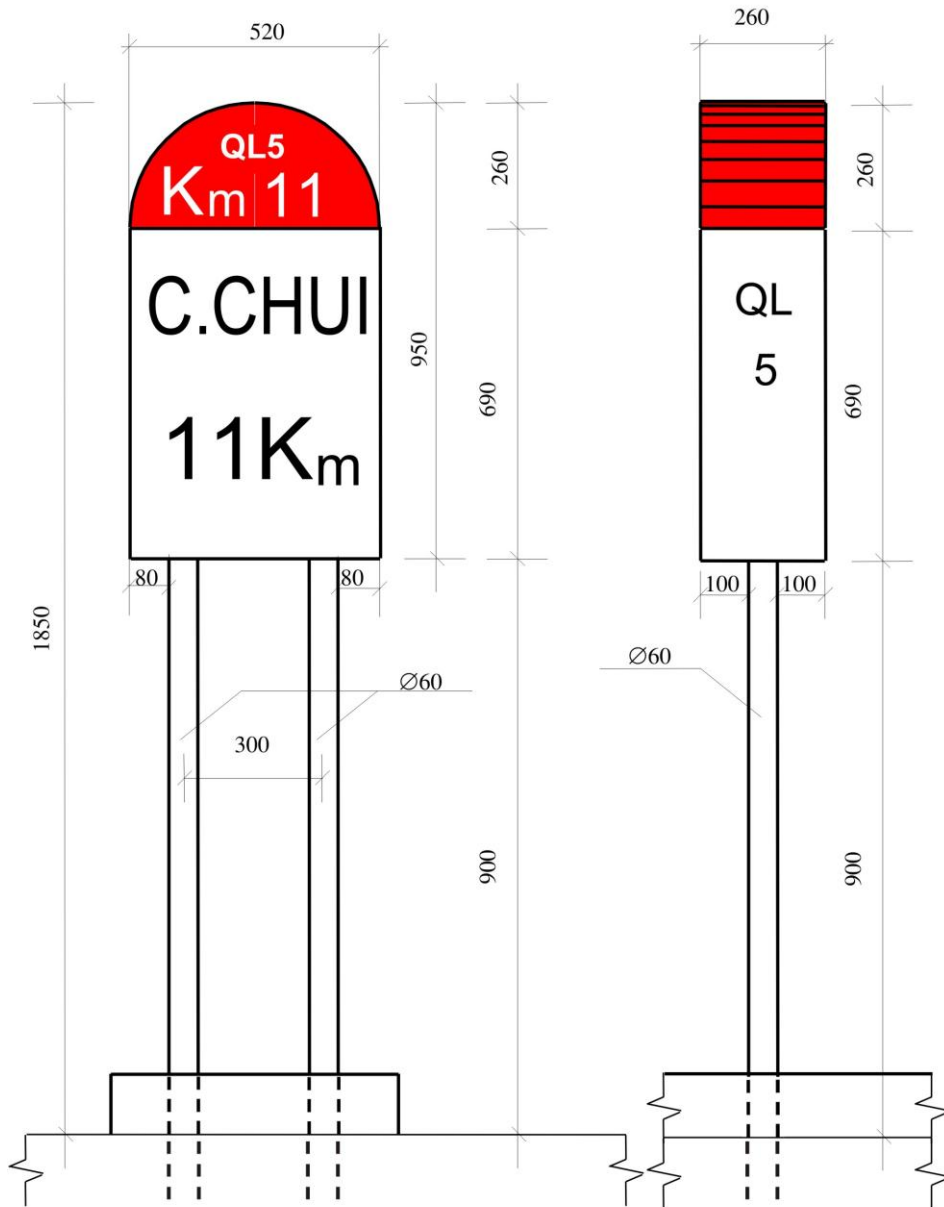

Hình I.2 – Cột Ki-lô-mét đặt ở giải phân cách giữa, đơn vị mm

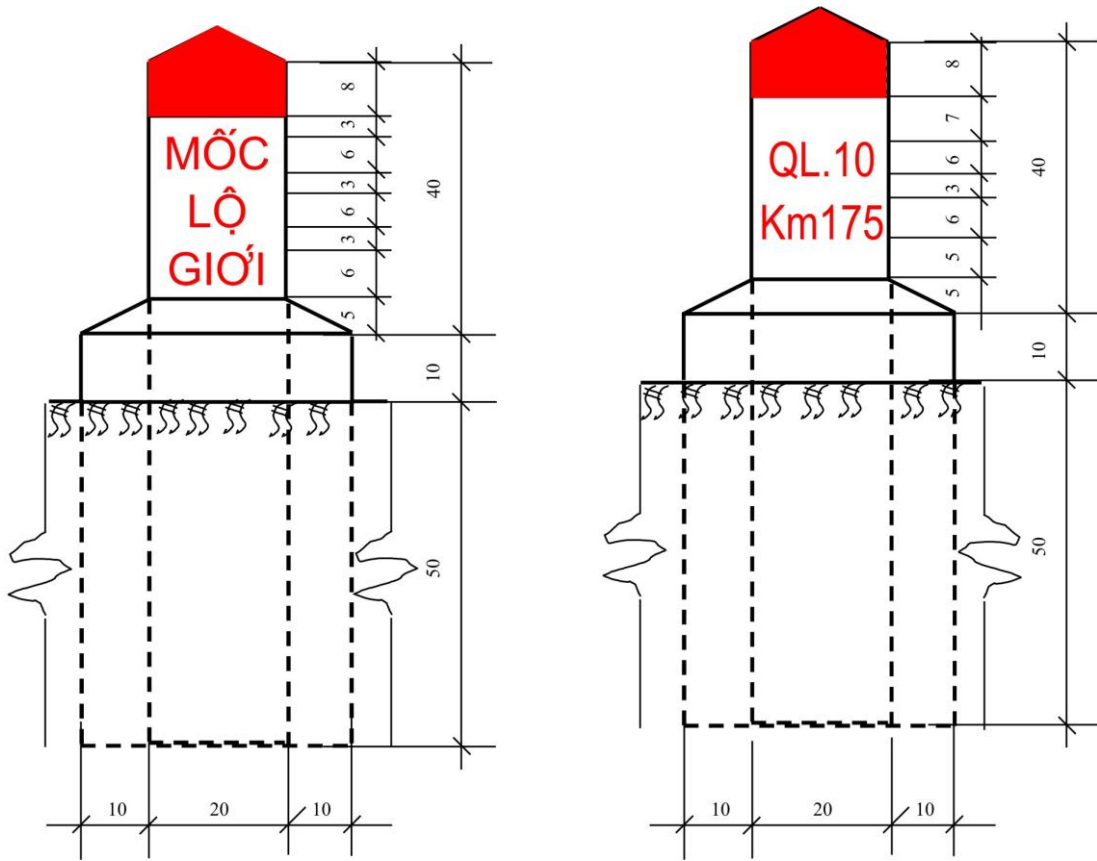

a) Mặt chính (nhìn ra phía đường) b) Hai mặt bên (hướng xe chạy)

Hình I.3 – Cọc mốc lộ giới, đơn vị cm

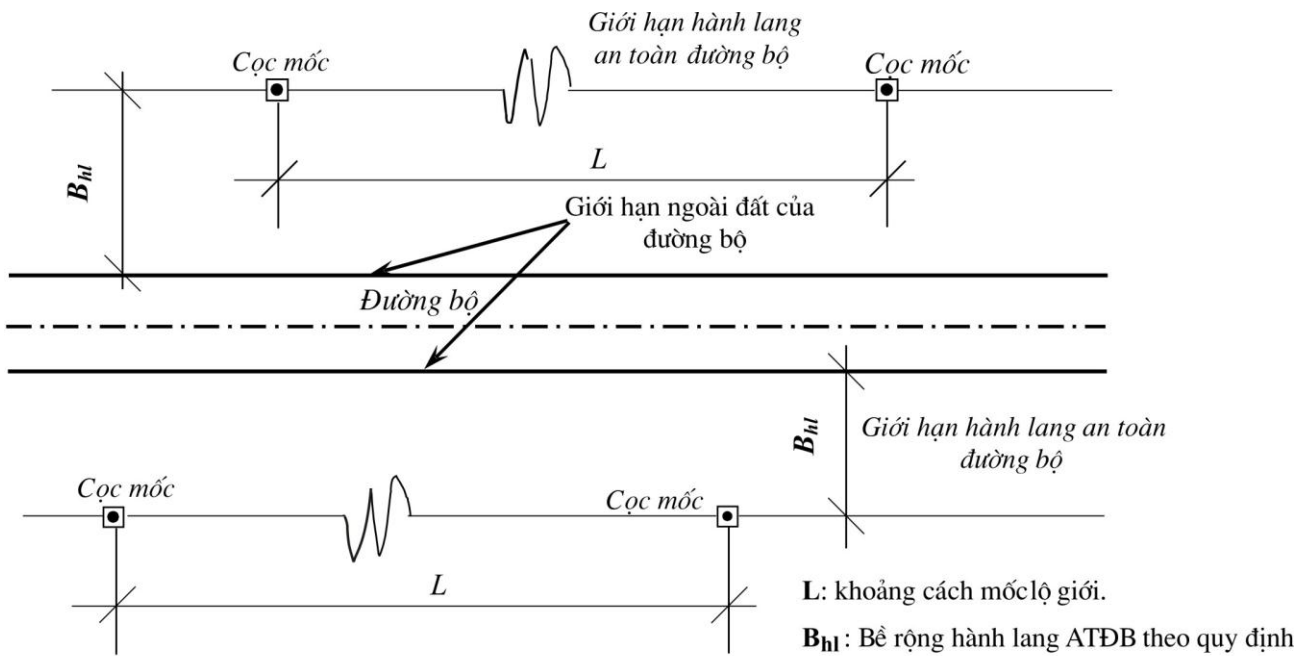

Hình I.4 – Mặt bằng bố trí cọc lộ giới

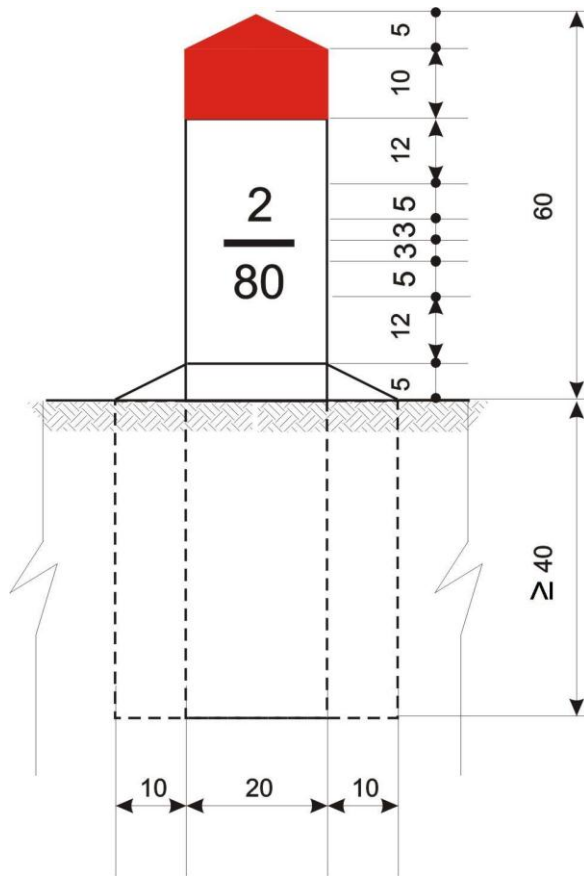

Hình I.5 – Chi tiết cọc H, đơn vị cm

Phụ lục K
KÍCH THƯỚC CHỮ VIẾT VÀ CON SỐ TRÊN BIỂN BÁO

K.1 Kiểu nét chữ thông thường

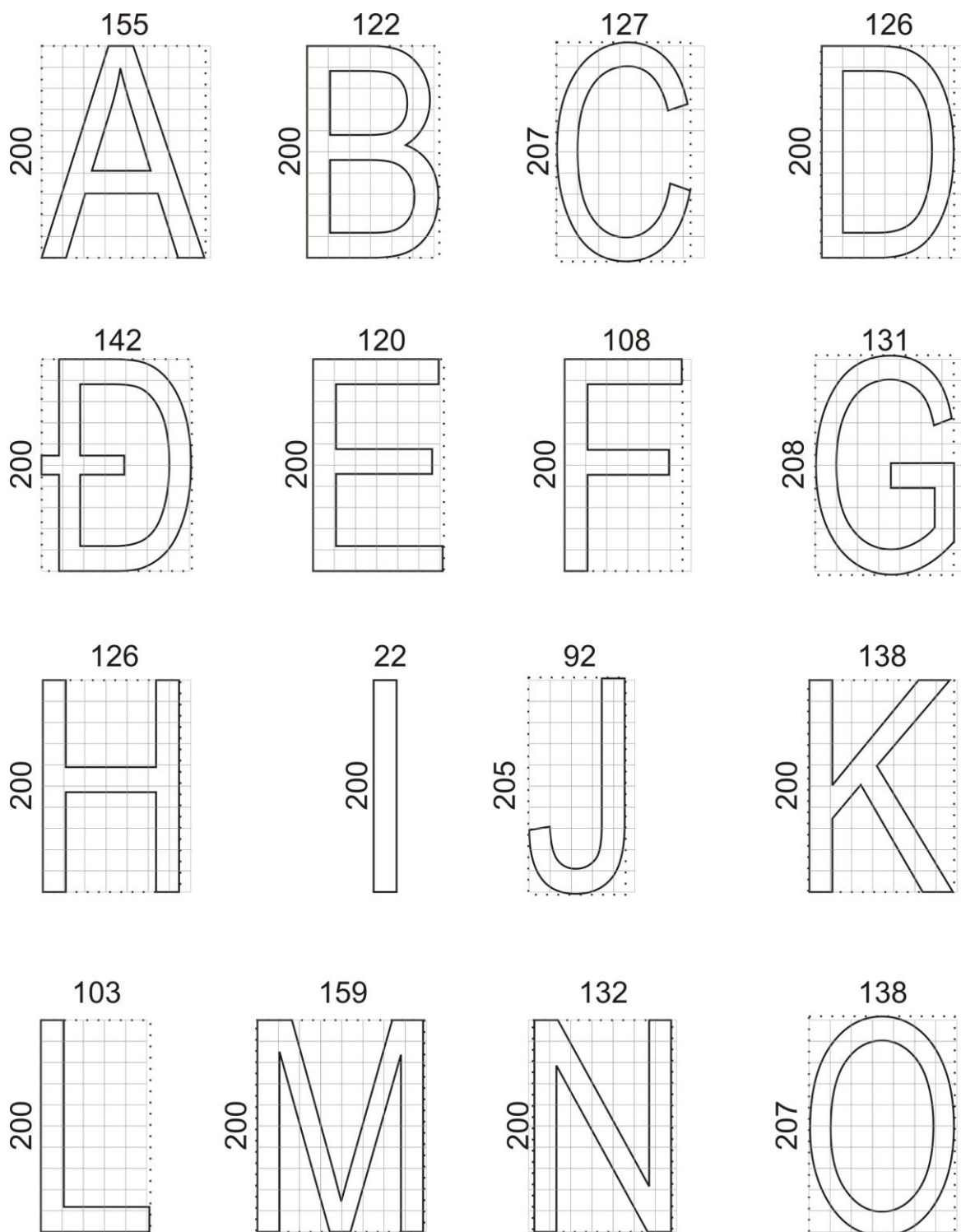

Hình K.1 – Chi tiết chữ viết và con số nét thông thường, đơn vị mm

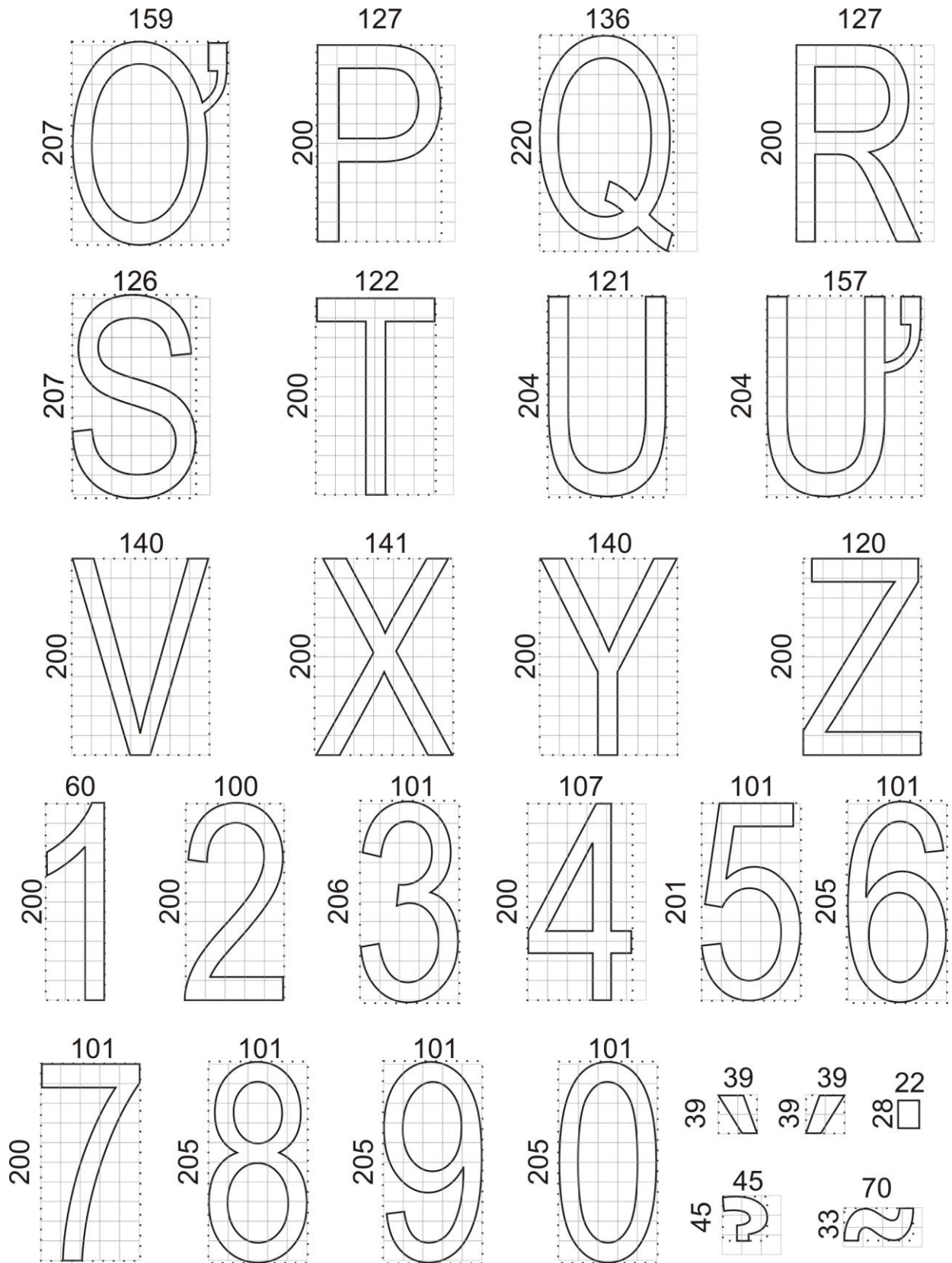

Hình K.2 – Chi tiết chữ viết và con số nét thông thường, đơn vị mm

K.2 Kiểu nét chữ gày

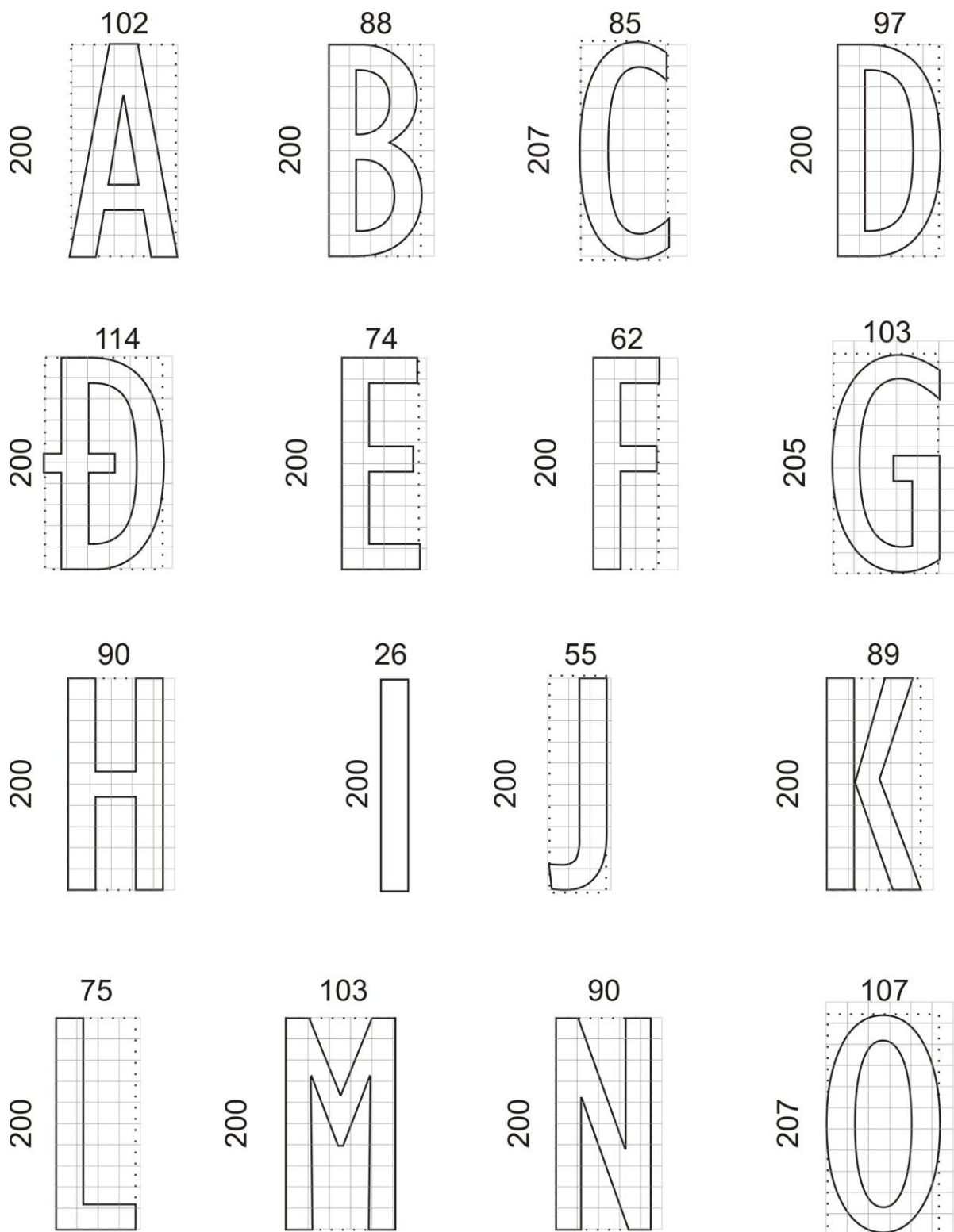

Hình K.3 – Chi tiết chữ viết và con số nét gầy, đơn vị mm

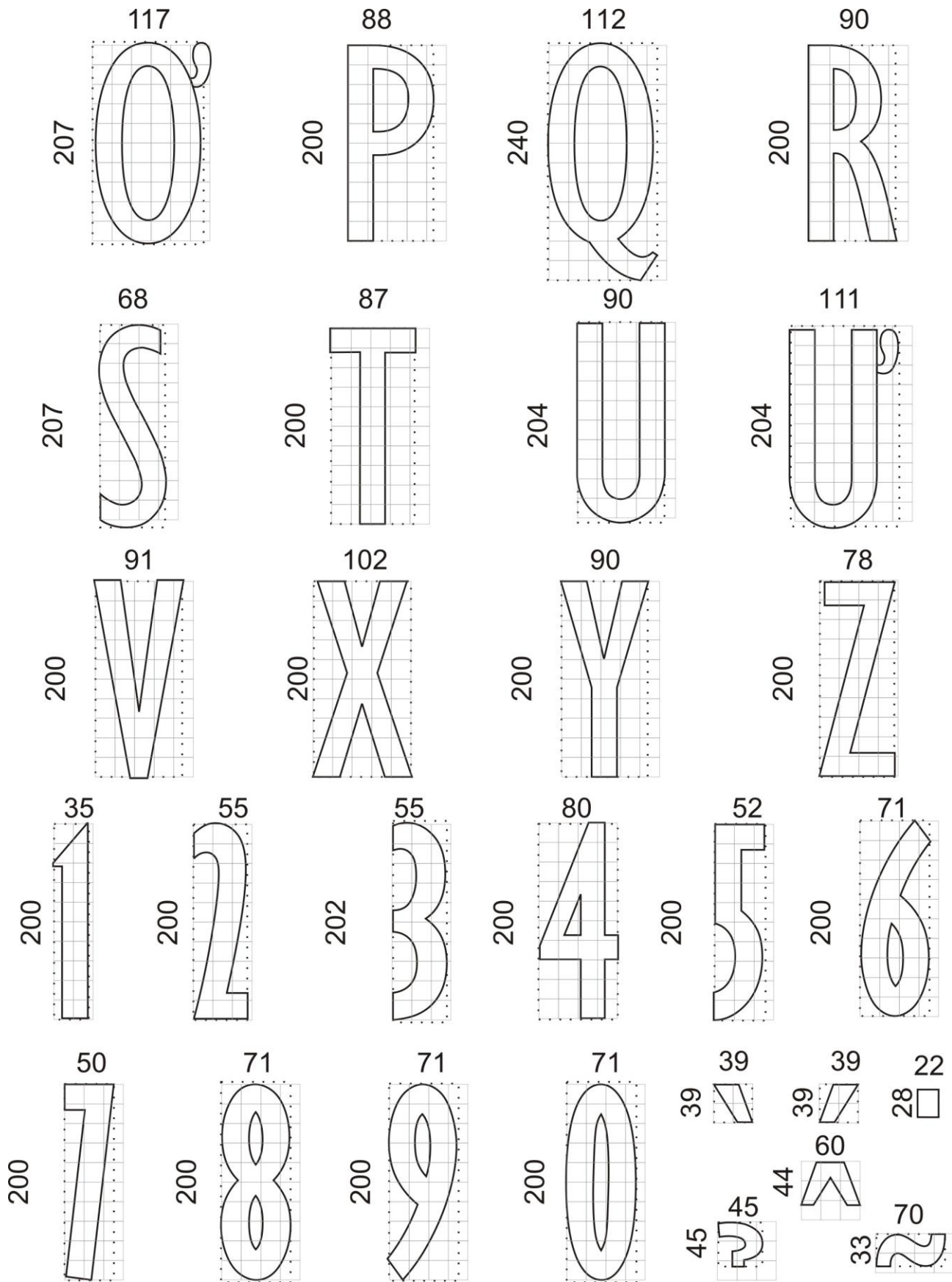

Hình K.4 – Chi tiết chữ viết và con số nét gày, đơn vị mm

- Tất cả các hàng chữ đều phải có dấu
- Tùy theo kiểu chữ mà lấy kích thước cho phù hợp, nét thông thường, nét gày của hàng chữ (dấu, ô, ã, â, ê, ơ, ư, ngã, sắc, hỏi, huyền, nặng)

Phụ Lục L
BIỂN BÁO HIỆU TRÊN CÁC TUYẾN ĐỐI NGOẠI

L.1 Biển hiệu lệnh có tác dụng trong khu vực

a) Để báo cấm, hạn chế hay chỉ dẫn có hiệu lực cho tất cả các tuyến đường trong một khu (hiệu lực cho cả khu vực) phải cắm biển “Bắt đầu vào khu vực” (Biển số E,9^a ; E,9^b ;E,9^c ;E,9^d) . Từ ZONE được biểu thị ở phía trên và chi tiết cấm, hạn chế hay chỉ dẫn được biểu thị ở bên dưới. Ví dụ: Cấm đỗ xe; Cấm đỗ xe theo giờ; Khu vực đỗ xe và Hạn chế tốc độ tối đa

c) Kích thước, màu sắc của biển báo và hình vẽ:

- | | |
|--------------------------------------|--------|
| - Chiều rộng biển | 70cm |
| - Chiều cao biển | 100cm |
| - Hình vẽ biển báo cấm có đường kính | 52.5cm |
| - Chiều cao chữ “ZONE” | 12cm |
| - Hình vuông cạnh | 52.5cm |
| - Chiều cao chữ P | 40cm |
| - Tâm biển báo cấm cách đáy biển | 40cm |



a) Biển số E,9^a

b) Biển số E,9^b

c) Biển số E,9^c

d) Biển số E,9^d

Hình L.1 – Biển bắt đầu vào khu vực

L.2 Biển hết hiệu lực khu vực

a) Để chỉ dẫn ra khỏi khu vực có báo cấm, hạn chế hay chỉ dẫn có hiệu lực trong một khu vực phải cắm biển “Ra khỏi khu vực”(Biển số E,10^a ; E,10^b ;E,10^c ;E,10^d)

c) Kích thước, màu sắc của biển báo và hình vẽ:

- | | |
|--------------------------------------|--------|
| - Chiều rộng biển | 70cm |
| - Chiều cao biển | 100cm |
| - Hình vẽ biển báo cấm có đường kính | 52.5cm |
| - Chiều cao chữ “ZONE” | 12cm |
| - Hình vuông cạnh | 52.5cm |
| - Chiều cao chữ P | 40cm |
| - Tâm biển báo cấm cách đáy biển | 40cm |

- Bề rộng vạch màu đen rộng 2cm
- Năm vạch màu đen cách nhau 4cm

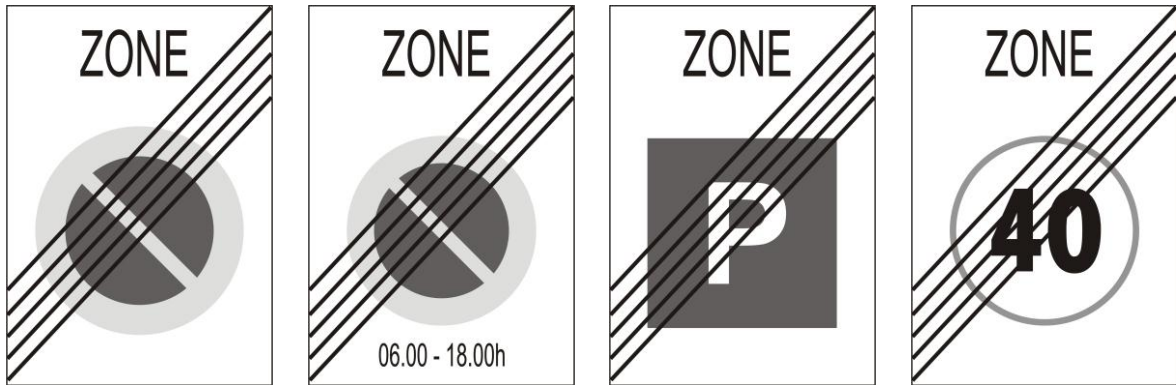

a) Biển số E,10^a b) Biển số E,10^b c) Biển số E,10^c d) Biển số E,10^d

Hình L.2 – Biển Khu vực cấm đỗ xe theo giờ

L.3 Báo hiệu có hầm chui và hết hầm chui (biển E,11a; E,11b theo GMS)

a) Để chỉ dẫn đoạn đường qua hầm có áp dụng quy định giao thông riêng phải cấm biển E,11^a “Đường hầm”;

b) Để chỉ dẫn hết đoạn đường qua hầm, các quy định giao thông riêng không còn áp dụng, phải cấm biển E,11b “Hết đường hầm”;

c) Kích thước, màu sắc của biển báo và hình vẽ:

- Biển số E,11^a:

- Chiều rộng biển 60cm
- Chiều cao biển 80cm
- Hình vuông màu trắng, cạnh 50cm
- Chiều rộng hình vẽ 35cm
- Chiều cao hình vẽ 30cm
- Nền biển màu xanh lam

- Biển số E,11^b:

- Giống như biển E,11^a và có thêm một gạch chéo đỏ từ góc phía dưới bên trái lên góc phía trên bên phải, bề rộng vạch đỏ là 6cm

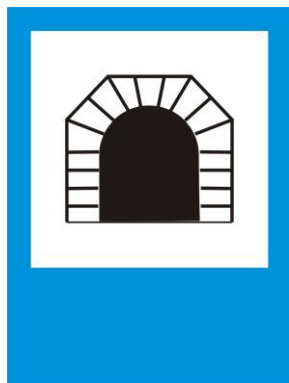

a) Biển số E,11^a



b) Biển số E,11^b

Hình L.3 – Biển báo hiệu hầm chui

L.4 Điểm bắt đầu đường đi bộ (biển F,9 theo GMS)

a) Để chỉ dẫn cho người đi bộ và người lái xe biết nơi dành cho người đi bộ sang ngang, phải đặt biển số F,9 "Điểm bắt đầu đường đi bộ".

b) Kích thước, màu sắc của biển báo và hình vẽ:

- Chiều rộng biển 60cm
- Chiều cao biển 80cm
- Hình vuông màu trắng, cạnh 50cm
- Nền biển màu xanh lam
- Chiều rộng hình vẽ 42cm
- Chiều cao hình vẽ 40cm



Hình L.4 – Biển số F,9

L.5 Báo hiệu có cấm trại, nhà nghỉ lưu động (biển F,10; F,11 theo GMS)

a) Để chỉ dẫn sắp đến nơi có vị trí cấm trại, nơi tập kết nhà lưu động phải đặt biển số F,10 "Nơi cấm trại", biển số F,11 "Nơi dành cho nhà lưu động" hoặc biển số F,12 "Nơi cấm trại và nhà lưu động".

b) Kích thước, màu sắc của biển báo và hình vẽ:

- Chiều rộng biển 60cm
- Chiều cao biển 80cm
- Hình vuông màu trắng, cạnh 50cm
- Nền biển màu xanh lam
- Chiều rộng hình vẽ lều trại (biển F,10) 40cm
- Chiều cao hình vẽ lều trại (biển F,10) 28cm
- Chiều rộng hình vẽ nhà lưu động (biển F,11) 43cm
- Chiều cao hình vẽ nhà lưu động (biển F,11) 25cm
- Chiều rộng hình vẽ lều trại (biển F,12) 26cm
- Chiều cao hình vẽ lều trại (biển F,12) 18cm
- Chiều rộng hình vẽ nhà lưu động (biển F,12) 31cm
- Chiều cao hình vẽ nhà lưu động (biển F,12) 18cm



a) Biển số F,10



b) Biển số F,11



c) Biển số F,12

Hình L.5 – Biển báo có cắm trại, nhà nghỉ lưu động

L.6 Báo hiệu nhà trọ (Youth Hostel) (biển F,13 theo GMS)

a) Để chỉ dẫn sắp đến nơi có nhà trọ, phải đặt biển số F,13 "Nhà trọ".

b) Kích thước, màu sắc của biển báo và hình vẽ:

- Chiều rộng biển 60cm
- Chiều cao biển 80cm
- Hình vuông màu trắng, cạnh 50cm
- Nền biển màu xanh lam
- Chiều rộng hình vẽ 40cm
- Chiều cao hình vẽ 30cm



Hình L.6 – Biển số F,13

L.7 Biển chỉ dẫn tới địa điểm cắm trại, tới nhà trọ (biển G,7; G,8 theo GMS)

a) Để chỉ dẫn tới địa điểm cắm trại hoặc nhà trọ, phải đặt biển số G,7 "Địa điểm cắm trại" hoặc G,8 "Địa điểm nhà trọ".

b) Kích thước, màu sắc của biển báo và hình vẽ:

- Chiều rộng biển: 150cm
- Chiều cao biển: 50cm
- Góc mũi tên: 120⁰
- Biển nền trắng, viền đen rộng 1cm
- Chiều rộng hình vẽ lều trại (biển G,7) 26cm
- Chiều cao hình vẽ lều trại (biển G,7) 18cm

QCVN 41 :2012/BGTVT

- | | |
|---|------|
| - Chiều rộng hình vẽ Nhà trọ (biển G,8) | 24cm |
| - Chiều cao hình vẽ Nhà trọ (biển G,8) | 18cm |
| - Chiều cao số, chữ ghi khoảng cách | 20cm |



a) Biển số G,7



b) Biển số G,8

Hình L.7 – Biển chỉ dẫn tới địa điểm cắm trại, tới nhà trọ

L.8 Chỉ dẫn tới điểm đỗ xe dành cho lái xe muốn sử dụng phương tiện công cộng (biển G,9^b theo GMS)

a) Để chỉ dẫn tới địa điểm đỗ xe dành cho xe có lái xe muốn sử dụng phương tiện công cộng, phải đặt biển số G,9b

b) Kích thước, màu sắc của biển báo và hình vẽ:

- | | |
|--|------------------|
| - Chiều rộng biển: | 150cm |
| - Chiều cao biển: | 50cm |
| - Góc mũi tên: | 120 ⁰ |
| - Biển nền xanh, viền trắng rộng | 1cm |
| - Chiều cao chữ P | 30cm |
| - Chiều cao dấu “+” | 14cm |
| - Chiều cao chữ chỉ phương tiện
giao thông công cộng (có thể thay thế bằng hình vẽ) | 20cm |



Hình L.8 – Biển số G,9b

L.9 Biển xác định địa danh (biển G,10 theo GMS)

a) Để báo khoảng cách đến những địa danh phía trước, phải cắm biển G,10 “Biển xác định địa danh”

b) Kích thước, màu sắc của biển báo và hình vẽ:

- | | |
|---|------|
| - Chiều rộng biển (Tùy thuộc vào số lượng chữ cái của tên địa danh) | |
| - Chiều cao biển: | 60cm |
| - Chiều cao chữ (không dấu) và con số | 12cm |
| - Biển nền trắng, viền đen rộng | 1cm |



Hình L.9 – Biển số G,10

L.10 Biển chỉ dẫn số lượng làn và hướng đi cho từng làn (biển G,11^a; G,11^c theo GMS)

a) Để thông báo cho lái xe số làn và hướng đi của từng làn xe, phải cắm biển số G11,a; G,11c; Các biển này phải có số mũi tên bằng số lượng làn xe đi cùng hướng và phải chỉ dẫn số lượng làn xe của hướng đi sắp tới.

b) Kích thước, màu sắc của biển báo và hình vẽ:

- Chiều rộng biển: 100cm
- Chiều cao biển: 100cm
- Bề rộng thân mũi tên 7cm
- Đầu mũi tên là tam giác đều cạnh 18cm
- Nền biển màu trắng, hình vẽ mũi tên màu đen

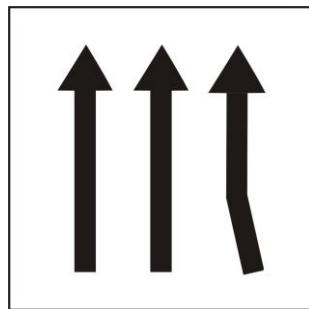

a) Biển số G,11^a

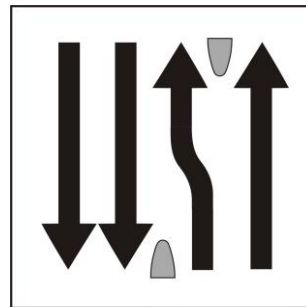

b) Biển số G,11^b

Hình L.10 – Biển chỉ dẫn số lượng làn và hướng đi cho từng làn

L.11 Biển chỉ dẫn làn đường không lưu thông (biển G,12a; G,12b theo GMS)

a) Để chỉ dẫn cho lái xe biết làn đường không lưu thông phải cắm biển G,12a; G,12b.

b) Kích thước, màu sắc của biển báo và hình vẽ:

- Biển G,12a:

- Chiều rộng biển: 100cm
- Chiều cao biển: 100cm
- Bề rộng thân mũi tên 7cm
- Đầu mũi tên là tam giác đều cạnh 18cm
- Nền biển màu xanh, hình vẽ mũi tên màu trắng

- Biển G,12b:

- Chiều dài biển: 100cm
- Chiều cao biển: 100cm
- Bề rộng thân mũi tên 7cm
- Đầu mũi tên là tam giác đều cạnh 18cm
- Hình chữ nhật biểu hiện làn không lưu thông có kích thước 11x22cm
- Nền biển màu trắng, hình vẽ mũi tên màu đen

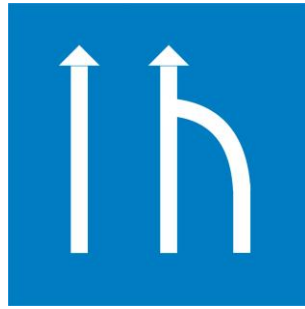

a) Biển số G,12^a

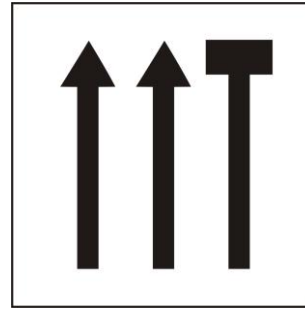

b) Biển số G,12^b

Hình L.11 – Biển chỉ dẫn làn đường không lưu thông

L.12 Biển thông báo đường lánh nạn (biển G,19 theo GMS)

a) Để chỉ dẫn đường lánh nạn tại các đoạn đước dốc xuống có độ dốc lớn, phải cắm biển G,19. Biển này cùng với biển số 502 “Khoảng cách đến đối tượng báo hiệu” được cắm cùng với biển số 219 “Dốc xuống nguy hiểm tại đỉnh dốc, chỗ bắt đầu khu vực nguy hiểm và tại lối vào của đường lánh nạn. Tùy thuộc vào chiều dài đoạn dốc, biển có thể được cắm lặp lại cùng với biển chỉ khoảng cách.

b) Kích thước, màu sắc của biển báo và hình vẽ:

- Chiều rộng biển: 60cm
- Chiều cao biển: 80cm
- Bề rộng nét đường 8cm
- Hình chữ nhật biểu thị khu vực lánh nạn có kích thước 18x32cm

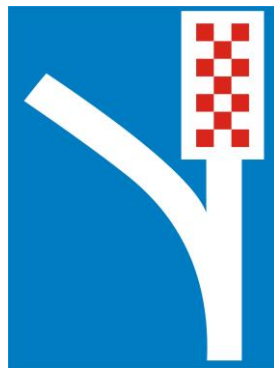

Hình L.12 – Biển báo đường lánh nạn

L.13 Biển phụ 503a,b,c điều chỉnh (biển H,3^a; H,3^b; H,3^c theo GMS)

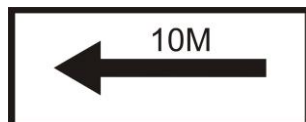

a) Biển số H,3^a

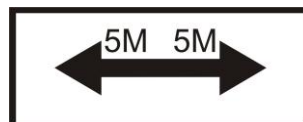

b) Biển số H,3^b



c) Biển số H,3^c

Hình L.13 – Biển số H,3

L.14 Biển báo phụ “Ngoại lệ” (biển H,6 theo GMS)

a) Để chỉ các trường hợp mà biển cấm hoặc hạn chế được coi là không áp dụng đặc biệt cho một nhóm đối tượng tham gia giao thông nào đó phải cắm biển H,6 và thể hiện nhóm đối tượng đó cùng với cụm từ “except - Ngoại lệ”

b) Kích thước, màu sắc của biển báo và hình vẽ:

- Chiều rộng biển: 50cm
- Chiều cao biển: 30cm
- Chiều rộng hình vẽ: 32cm
- Chiều cao hình vẽ: 16cm
- Chiều cao chữ “except” 5cm

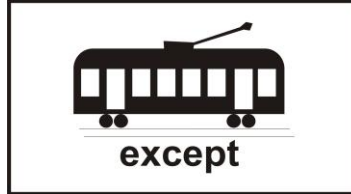

Hình L.14 – Biển số H,6

L.15 Biển 419 điều chỉnh



Hình L.15 – Biển số 419

L.16 Biển 422 điều chỉnh



Hình L.16 – Biển số 422

L.17 Biển 434 điều chỉnh



Hình L.17 – Biển số 434

L.18 Biển 435 điều chỉnh



Hình L.18 – Biển số 435

L.19 Biển 436 điều chỉnh



Hình L.19 – Biển số 436

L.20 Biển 440 điều chỉnh



Hình L.20 – Biển số 440

L.21 Vạch kẻ đường số 44 điều chỉnh chữ viết trên đường



Hình L.21 – Vạch kẻ đường số 40

L.22 Biển tên đường



Hình L.22 – Biển chỉ dẫn tên đường